

2023

INECO

WE ARE PRECISION

CATÁLOGO GERAL

INECO

Todos os preços indicados neste catálogo não incluem IVA.
Fotografias, desenhos, tabelas, preços e todas as notas técnicas deste catálogo são meramente indicativas.
A reprodução parcial ou total deste catálogo sem a devida autorização é expressamente proibida.

ÍNDICE

01. FERRAMENTAS DE MEDIÇÃO

	DESCRIÇÃO	PAG.
	FITAS MÉTRICAS	8
	FITAS MÉTRICAS DESDOBRÁVEIS	12
	FITAS MÉTRICA	13
	NÍVEIS	15
	NÍVEIS DE PRECISÃO	19
	ESQUADROS DE MEDIÇÃO	20



02. INSTRUMENTOS DE PRECISÃO

	DESCRIÇÃO	PAG.
	PAQUÍMETRO DIGITAL	24
	PAQUÍMETRO ANALÓGICOS E MICRÔMETROS	25
	COMPARADOR	26
	MEDIDOR DE ESPESSURA	28
	BLOCOS PADRÃO	29
	ESQUADROS SIMPLES PROFISSIONAIS	31
	ESQUADRO DE FLANGES	33
	GONIÔMETRO SIMPLES	34
	RÉGUAS MILÍMETRADAS SEMI-RÍGIDAS	35
	PAQUÍMETRO TRAÇADOR	39
	RISCADOR	40
	JOGO DE PUNÇÃO DE AÇO - LETRAS	41





03. X-ATOS

	DESCRIÇÃO	PAG.
	X-ATO SIMPLES	44
	X-ATO PROFISSIONAIS	47

04. FERRAMENTAS PARA TORNEAMENTO





	DESCRIÇÃO	PAG.
	FERRAMENTAS PARA TORNO	52
	PASTILHAS PARA TORNEAMENTO	54
	PEÇAS DE REPOSIÇÃO PARA FERRAMENTAS DE TORNEAMENTO	56
	FERRAMENTAS SOLDADAS PARA TORNEAMENTO	57
	BURIS RETIFICADOS 10% CO	68

05. ACESSÓRIOS PARA TORNO E MÁQUINAS

	DESCRIÇÃO	PAG.
	BUCHAS TORNO COM GUIA SIMPLES E ACESSÓRIOS	74
	BUCHAS TORNO COM GUIA DUPLA E ACESSÓRIOS	78
	CHAVES PARA BUCHA DE TORNO	83
	EXTRACTORES	84
	PRENSAS DE PRECISÃO PARA MÁQUINAS	86

06.

TORNOS DE BANCADA, GRAMPOS, ABRAÇADEIRAS E CINTAS

	DESCRIÇÃO	PAG.
	PRENSAS DE BANCADA	92
	GRAMPOS EM AÇO	94
	ABRAÇADEIRAS DE FIXAÇÃO	99
	CINTAS DE ELEVAÇÃO	100



07.

LUBRIFICAÇÃO

	DESCRIÇÃO	PAG.
	PRODUTOS E SPRAYS TÉCNICOS	104

08.

ESCOVAS E DISCOS ABRASIVOS

	DESCRIÇÃO	PAG.
	ESCOVAS E DISCOS DE DECAPAGEM	112
	DISCOS DE CORTE E DE REBARBAR	121

09. LÂMINAS E JOGOS DE REBARBADORES

	DESCRIÇÃO	PAG.
	TIPO B LÂMINAS PARA APLICAÇÕES PADRÃO	126
	TIPO E LÂMINAS PARA APLICAÇÕES PESADAS	128
	TIPO C RASPADORES	132
	TIPO F ESCAREADORES E CHANFRADORES	134
	TIPO D-G-R LÂMINAS ESPECIAIS	136
	KIT REBARBADORES	138

FERRAMENTAS DE MEDIÇÃO

FITAS MÉTRICAS INECO

QUALIDADE A TODOS OS NÍVEIS

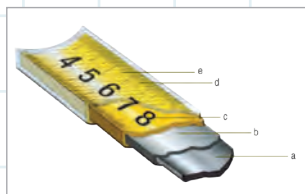

ESTRUTURA DE CONSTRUÇÃO DAS FITAS INECO

- a. Lâmina de aço com alto teor de carbono
- b. Tratamento antiferrugem
- c. Tinta em pó de alta resistência
- d. Revestimento de nylon de toda a lâmina
- e. Acabamento em relevo

CAIXA RESISTENTE AOS IMPACTOS E BORRACHAS ANTIDERRAPANTES

As caixas de material sintético resistem a quedas, mesmo de grandes alturas e são adequadas para condições de trabalho extremas.

Os revestimentos de borracha garantem uma aderência sempre segura e ideal.

FITA DE NYLON REVESTIDA

As fitas métricas topo de gama Ineco são revestidas com uma camada de nylon tornando as extremamente resistentes ao uso e a materiais abrasivos, além de ser antirreflexo para facilitar a leitura em todas as condições de iluminação.



GANCHO TERMINAL REBITADO

O gancho deslizante terminal contribui para um alto nível de precisão, para medições sempre perfeitas tanto em impulso, como em tração.



CLIP PARA O CINTO

Todas as fitas métricas INECO possuem um Clip de metal para o cinto e um cordão para facilitar o transporte.

DISPOSITIVO DE AMORTECIMENTO

O enrolamento da fita e o subsequente bloqueio do gancho terminal contra a caixa é amortecido, sem danos, pelo dispositivo de amortecimento, prolongando muito a vida útil da fita e melhorando a experiência de utilização.

TOLERÂNCIA DE MEDIÇÃO CERTIFICADA CE

As fitas métricas INECO possuem certificação de classe I ou II de acordo com a norma MID para a máxima garantia de precisão e fiabilidade.

Blade width	Horizontal Stand-out	Vertical Stand-out	Vertical Stand-out (Back reading)
13mm	1.17m	1.17m	
16mm	1.55m	2.2m	
19mm	1.85m	2.95m	3.6m
25mm	2.4m	4.3m	6.0m

RIGIDEZ DA FITA

As fitas de aço com espessuras aumentadas, bem como com um elevado teor de carbono, garantem a máxima durabilidade e resistência à flexão para trabalhos com autonomia mesmo em grandes distâncias.

59402 Fita métrica "PRECISE" de classe I

DESCRIÇÃO

Fita métrica com fita extra precisa de classe de tolerância I de acordo com as normas CE, ideal para trabalhos que requerem máxima precisão de medição. O revestimento de nylon da fita garante máxima resistência a materiais abrasivos.

CARACTERÍSTICAS

- Fita de Classe I
- Fita revestida com nylon resistente a materiais abrasivos
- Estojo antichoque cromado
- Revestimento de borracha antiderrapante
- Sistema de amortecimento de impacto no recolhimento da fita
- Clip de cinto



EMBALAGEM



Comprimento (m)	Fita (mm)	Embalagem	Cód. Ineco	PCS
5	25	P/ Expositor	594020525	6

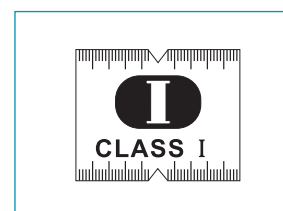

Classe I

59404 Fita métrica de leitura dupla "PERFORMANCE"

DESCRIÇÃO

Fita métrica com escala numérica gravada em ambos os lados, cor amarela com leitura horizontal na frente, branco vertical na parte de trás, para uma fácil leitura em todas as situações. Indicado para os profissionais mais exigentes.

CARACTERÍSTICAS

- Escala numérica gravada em ambos os lados
- Fita revestida com nylon resistente a materiais abrasivos
- Estojo antichoque
- Revestimento de borracha antiderrapante
- Sistema de amortecimento de impacto no recolhimento da fita
- Gancho reforçado com direção dupla
- Clip de cinto
- Classe II



EMBALAGEM



Comprimento (m)	Fita (mm)	Embalagem	Cód. Ineco	PCS
5	25	P/ Expositor	594040525	6
8	25	P/ Expositor	594040825	6
10	25	P/ Expositor	594041025	6



Leitura dupla

59406**Fita métrica "GIANT" com números grandes****DESCRIÇÃO**

Fita métrica com números grandes sob fundo branco para uma leitura mais fácil e rápida.

CARACTERÍSTICAS

- Números grandes
- Fita branca para alto contraste
- Fita revestida com nylon resistente a materiais abrasivos
- Revestimento antiderrapante
- Sistema de amortecimento de impacto no recolhimento da fita
- Clip de cinto
- Classe II



Comprimento (m)	Fita (mm)	Embalagem	Cód. Ineco	PCS
5	25	Display	594060525	6



Fita com números grandes

59408**Fita métrica com bloqueio automático "AUTO LOCK"****DESCRIÇÃO**

Fita métrica "AUTOLOCK" com bloqueio automático.

CARACTERÍSTICAS

- Fita com bloqueio automático
- Bloqueio poderoso e antiderrapante
- Fita revestida com nylon resistente a materiais abrasivos
- Estojo antichoque
- Revestimento de borracha antiderrapante
- Clip de cinto
- Classe II



Comprimento (m)	Fita (mm)	Embalagem	Cód. Ineco	PCS
3	16	Display	594080316	12
5	19	Display	594080519	12
5	25	Display	594080525	6
8	25	Display	594080825	6



Fita com revestimento de nylon

59410 Fita métrica "EASY"

DESCRIÇÃO

Fita métrica "EASY" com revestimento de borracha antiderrapante e estojo antichoque, indispensável para todas as caixas de ferramentas.

CARACTERÍSTICAS

- Revestimento de borracha antiderrapante
- Estojo antichoque
- Fita com pintura fosca de alta resistência
- Clip de cinto
- Classe II



Comprimento (m)	Fita (mm)	Embalagem	Cód. Ineco	PCS
3	16	Display	594100316	12
5	19	Display	594100519	12
5	25	Display	594100525	6
8	25	Display	594100825	6

59412 Fita métrica de bolso "POCKET"

DESCRIÇÃO

Fita métrica "POCKET" com estojo antichoque suave sem revestimento de borracha, a fita métrica de bolso por excelência.

CARACTERÍSTICAS

- Estojo antichoque
- Fita com pintura fosca de alta resistência
- Clip de cinto
- Classe II

Comprimento (m)	Fita (mm)	Cód. Ineco	PCS
3	16	594120316	12
5	19	594120519	12



59414 Fita métrica "BATTLE"

DESCRIÇÃO

Fita métrica "BATTLE", a fita métrica prática e económica.

CARACTERÍSTICAS

- Fita brilhante
- Clip de cinto
- Classe II

Comprimento (m)	Fita (mm)	Cód. Ineco	PCS
5	19	594140519	12



59602

Fita métrica dupla de madeira desdobrável

DESCRIÇÃO

Fita métrica dupla dobrável profissional feita de madeira de faia de alta resistência, ideal para medições no canteiro de obras.

CARACTERÍSTICAS

- Madeira de faia de 3 mm de espessura com alta resistência e flexibilidade
- Acabamento multicamadas resistente a materiais abrasivos
- Sem rebites visíveis
- Molas de aço
- Rígida até 2 m horizontal e verticalmente
- Graduação em ambos os lados com decimais vermelhos
- Classe III

EMBALAGEM



Tamanho (m)	Cor	N. dobras	Graduação	Cód. Ineco	PCS
2	Branca/amarela	10	mm	5960202BG	1

59604

Fita métrica dupla de fibra

DESCRIÇÃO

Fita métrica dupla de fibra de vidro desdobrável, ideal também para medições em ambientes húmidos.

CARACTERÍSTICAS

- Estrutura reforçada de fibra de vidro
- Flexível e elástico
- Ideal para ambientes húmidos
- Dobradiça com mola dupla resistente ao desgaste e ângulo de abertura 90°
- Rebites internos
- Escala numérica gravada em tinta resistente a materiais abrasivos
- Classe III

EMBALAGEM



Tamanho (m)	Cor	Nº dobras	Graduação	Cód. Ineco	PCS
2	Branca	10	mm	5960402	1

59802

Fita métrica "COMPACT STEEL" com fita de aço

DESCRIÇÃO

Fita métrica com fita de aço extremamente compacta. A engrenagem especial com proporção 3:1 permite o recolhimento da fita a uma velocidade 3 vezes maior. O estojo em borracha ABS compacto soft touch e o mosquetão prático a tornam a ferramenta ideal para medir grandes distâncias.

CARACTERÍSTICAS

- Estojo ABS ultracompacto antichoque
- Revestimento de borracha antiderrapante de toque macio
- Recolhimento 3 vezes mais rápido
- Alça metálica
- Fita de aço com pintura fosca resistente à corrosão e antirreflexo
- Mosquetão para transporte
- Classe II

EMBALAGEM



Comprimento (m)	Fita (mm)	Embalagem	Cód. Ineco	PCS
30	13	P/ Expositor	598023013	1
50	13	P/ Expositor	598025013	1



Ultracompacto

59804

Fita métrica "EASY FIBER" com fita de fibra

DESCRIÇÃO

Fita métrica compacta com escala numérica gravada em ambos os lados. Prática e leve.

CARACTERÍSTICAS

- Estojo ABS antichoque com revestimento de borracha antiderrapante
- Largura da fita de fibra de vidro: 15 mm
- Escala numérica gravada em ambos os lados
- Fita amarela/branca dupla
- Gancho com anel + suporte
- Classe III

EMBALAGEM



Comprimento (m)	Fita (mm)	Embalagem	Cód. Ineco	PCS
30	15	P/ Expositor	598043015	1
50	15	P/ Expositor	598045015	1

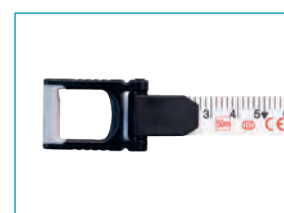

Gancho e suporte

59806

Fita métrica "FAST FIBER" com fita de fibra de recolhimento rápido

DESCRIÇÃO

Fita métrica com fita de fibra. A alça ergonômica prática antiderrapante, a ponta e o sistema de recolhimento rápido, torna-a ideal para profissionais que procuram um instrumento compacto e rápido para medir distâncias médias.

CARACTERÍSTICAS

- Estrutura em ABS resistente ao impacto
- Alça emborrachada ergonômica
- Ponta
- Recolhimento três vezes mais rápido
- Escala numérica gravada em ambos os lados (amarelo/branco)
- Gancho de metal com anel e suporte reclinável
- Classe III



EMBALAGEM



Comprimento (m)	Fita (mm)	Embalagem	Cód. Ineco	PCS
30	15	P/ Expositor	598063015	1
50	15	P/ Expositor	598065015	1



Enrolamento rápido 3X

59808

Fita métrica "LONG FIBER" com fita de fibra e ponta

DESCRIÇÃO

Fita métrica com fita de fibra e ponta, indicada para medir grandes distâncias.

CARACTERÍSTICAS

- Estrutura em ABS resistente ao impacto
- Alça emborrachada ergonômica
- Ponta
- Escala numérica gravada em ambos os lados (amarelo/branco)
- Gancho de metal com anel e suporte reclinável
- Classe III



EMBALAGEM



Comprimento (m)	Fita (mm)	Embalagem	Cód. Ineco	PCS
100	15	P/ Expositor	5980810015	1

60004

Nível de bolha "FULL" e base prismática Dupla superfície fresada

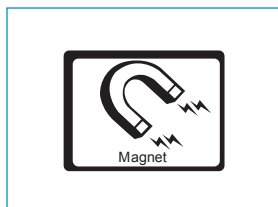

Magnético



Bolha graduada



Leitura invertida

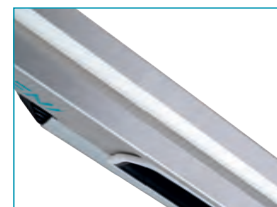

Base fresada prismática

DESCRIÇÃO

Nível de bolha com base magnética prismática para uso livre em superfícies e tubos ferrosos. Dupla superfície fresada, frasco graduado especial e leitura também de cabeça para baixo. Corpo de alumínio sólido não deformável com secção e espessura aumentadas, tampas de borracha para absorção de choque e alças emborrachadas práticas para utilização até em superfícies mais exigentes.

CARACTERÍSTICAS

- Ímãs invisíveis extrafortes
- Bases inferior e superior fresadas
- Base prismática para tubos
- Leitura de cabeça para baixo
- Frasco central com indicação de inclinação 1%, 2%
- Frasco à prova de choque e líquido resistente a UV
- Precisão 0,50 mm/m - 0,75 mm/m de cabeça para baixo

Comprimento (cm)	Nº frascos	Íman	Cód. Ineco	PCS
40	3	Sim	6000400040	1
60	3	Sim	6000400060	1
80	3	Sim	6000400080	1
100	3	Sim	6000400100	1

60006

Nível trapezoidal "CASTING" de alumínio fundido



DESCRIÇÃO

Nível de bolha trapezoidal de alumínio fundido de alta resistência. Tampas de borracha aceitam pequenas batidas de martelos e a forma trapezoidal garante o nivelamento prático de porcelanato mesmo em locais de difícil acesso.

CARACTERÍSTICAS

- Corpo de alumínio fundido ultra-resistente
- Frascos à prova de choque
- Base fresada
- Precisão 0,5 mm/m

Comprimento (cm)	Nº frascos	Íman	Cód. Ineco	PCS
60	2	Não	6000600060	1

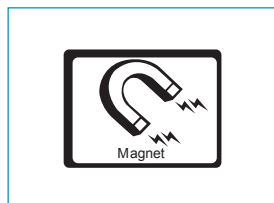

Tampas marteláveis

60008**Nível magnético "MAG-BALANCE" 3 bolhas e base fresada**

Magnético



Frasco de fácil leitura

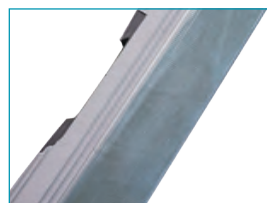

Base fresada com ímãs invisíveis

DESCRIÇÃO

Nível de bolha magnética em alumínio perfilado com proteção dupla contra quedas e torções. Bolha central à prova de choque e o formato redondo facilita a leitura de todos os ângulos.

Comprimento (cm)	Nº frascos	Ímãs	Cód. Ineco	PCS
40	3	Sim	6000800040	1
60	3	Sim	6000800060	1
80	3	Sim	6000800080	1
100	3	Sim	6000800100	1
120	3	Sim	6000800120	1

CARACTERÍSTICAS

- Ímãs invisíveis extrafortes
- Corpo de alumínio com duas proteções
- Base fresada
- 3 frascos profissionais à prova de choque
- Frasco central com leitura fácil
- Frascos resistentes ao UV
- Tampas de borracha para absorção
- Precisão 0,5 mm/m

60010**Nível "BALANCE" 3 bolhas e base fresada****DESCRIÇÃO**

Nível de bolha de alumínio perfilado com proteção dupla para maior resistência em quedas e torções. Bolha central à prova de choque e o formato redondo facilita a leitura de todos os ângulos.

Comprimento (cm)	Nº frascos	Ímãs	Cód. Ineco	PCS
40	3	Não	6001000040	1
60	3	Não	6001000060	1
80	3	Não	6001000080	1
100	3	Não	6001000100	1

CARACTERÍSTICAS

- Corpo de alumínio com duas proteções
- Base fresada
- 3 frascos profissionais à prova de choque
- Frasco central de fácil leitura
- Frascos resistentes a UV
- Tampas de borracha para absorção de choque
- Precisão 0,5 mm/m

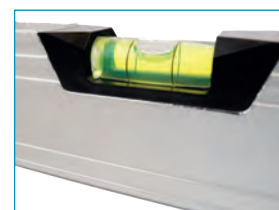

Frasco de fácil leitura

60012 Nível "EASY" 2 bolhas



DESCRIÇÃO

Nível de bolha em alumínio perfilado com 2 bolhas. A régua graduada permite medições fáceis no local. Extremamente prático e leve.

CARACTERÍSTICAS

- 2 frascos resistentes ao impacto
- Com régua graduada
- Precisão 1 mm/m

Comprimento (cm)	Nº frascos	Ímans	Cód. Ineco	PCS
30	2	Não	6001200030	1
40	2	Não	6001200040	1
60	2	Não	6001200060	1
80	2	Não	6001200080	1
100	2	Não	6001200100	1
120	2	Não	6001200120	1
180	2	Não	6001200180	1

60014 Nível magnético "TORPEDO MAG"



EMBALAGEM



DESCRIÇÃO

Nível torpedo de alumínio com base magnética, 3 frascos e tampas de borracha resistentes ao impacto.

CARACTERÍSTICAS

- Corpo de alumínio
- Base magnética
- Base prismática
- 3 frascos 0°-45°-90°
- Precisão 0,5 mm/m
- Frascos à prova de choque
- Tampas de borracha para absorção de choque

Comprimento (cm)	Nº frascos	Ímans	Cód. Ineco	PCS
25	3	Sim	6001400025	1



Base magnética

60018 Display de níveis de bolha

DESCRIÇÃO

Display em cartão reforçado, prático para exibir todos os modelos de níveis de bolha de 60 a 120 cm.



Composição	Cód. Ineco	PCS
FULL: 8x60; 2x80; 2x100	6001800002	1
MAG BALANCE: 6x60; 2x80; 2x100; 2x120	6001800003	1
BALANCE: 8x60; 2x80; 2x100	6001800004	1
EASY: 6x60; 2x80; 2x100; 2x120	6001800005	1

57016 Régua para nivelamento

CARACTERÍSTICAS

- Em alumínio
- 2 frascos acrílicos resistentes ao impacto
- Alça dupla
- Seção 100 x 18 mm



Tamanho (cm)	Cód. Ineco	Cód. Anterior	PCS
180	57016L1800	107.12L1800	1
200	57016L2000	107.12L2000	1
250	57016L2500	107.12L2500	1
300	57016L3000	107.12L3000	1

57002 Nível linear de precisão

CARACTERÍSTICAS

- Base com entalhe em V
- Controle de superfícies planas e cilíndricas
- Precisão 0,02 mm/m



Tamanho (mm)	Resolução	Cód. Ineco	Cód. Anterior	PCS
150,00	0,02	57002L150X002	107.01L150X002	1
200,00	0,02	57002L200X002	107.01L200X002	1
250,00	0,02	57002L250X002	107.01L250X002	1

60203

Esquadro

DESCRIÇÃO

Esquadro para marcenaria/madeira.

CARACTERÍSTICAS

- Lâmina de aço temperado
- Base em alumínio fundido



Tamanho (mm)	Cód. Ineco	Cód. Anterior	PCS
250	60203L250	116.03L250	1
300	60203L300	116.03L300	1
350	60203L350	116.03L350	1
400	60203L400	116.03L400	1

60204

Esquadro

DESCRIÇÃO

Esquadro para marcenaria/madeira.

CARACTERÍSTICAS

- Aço em verniz
- Vermelho



Tamanho (mm)	Cód. Ineco	Cód. Anterior	PCS
400	60204L0400	116.06L0400	1
500	60204L0500	116.06L0500	1
600	60204L0600	116.06L0600	1
800	60204L0800	116.06L0800	1
1000	60204L1000	116.06L1000	1

60202**Esquadro combinado "SQUARE" para marcenaria/madeira****DESCRIÇÃO**

Esquadro combinado de marcenaria/madeira 300 mm.

CARACTERÍSTICAS

- Alça de alumínio para máxima resistência e leveza
- 5 superfícies fresadas para máxima precisão
- Tira de aço de 300 mm com marcação métrica e polegadas
- Nível de bolha incorporado

EMBALAGEM

Tamanho (mm)	Cód. Ineco	PCS
300	6020200030	1

INSTRUMENTOS DE PRECISÃO

55202 Paquímetro digital 3 funções

CARACTERÍSTICAS

- Grande display
- Aço inoxidável
- Conversão de mm/polegada
- Botão para voltar a zero em qualquer ponto
- Parafuso de fixação superior



Tamanho (mm)	Resolução	Bicos (mm)	Cód. Ineco	Cód. Anterior	PCS
150,00	0,01	40,00	55202L150/E	101.01L150/E	1

55203 Paquímetro digital 3 funções em metal

CARACTERÍSTICAS

- Grande display
- Aço inoxidável
- Conversão de mm/polegada
- Botão para voltar a zero em qualquer ponto
- Parafuso de fixação superior
- Paquímetro em metal



Tamanho (mm)	Resolução	Bicos (mm)	Cód. Ineco	Cód. Anterior	PCS
150,00	0,01	40,00	55202L150/A	101.01L150/A	1

55412 Paquímetro monobloco

CARACTERÍSTICAS

- Monobloco
- Aço inoxidável
- Parafuso de fixação superior
- Graduação em mm e polegadas
- Escala com pintura fosca



Tamanho (mm)	Resolução	Bicos (mm)	Cód. Ineco	Cód. Anterior	PCS
150,00	0,05	40,00	55412L150	101.25L150	1

55414 Paquímetro composto

CARACTERÍSTICAS

- Composto
- Graduação em mm e polegadas
- Bloqueio com botão
- Aço inoxidável

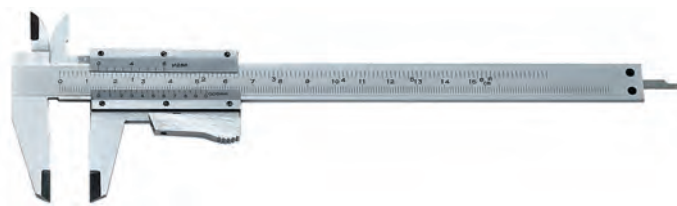

Tamanho (mm)	Resolução	Bicos (mm)	Cód. Ineco	Cód. Anterior	PCS
150,00	0,05	40,00	55414L150	101.05L150	1
200,00	0,05	40,00	55414L200	101.05L200	1

55438 Medidor de solda

CARACTERÍSTICAS

- Aço inoxidável
- Ângulos a 60 - 70 - 80 - 90 graus

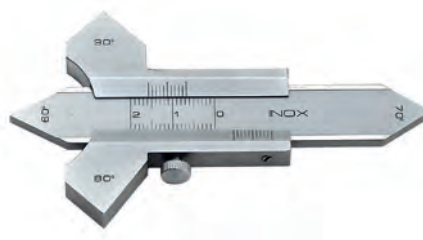

Tamanho (mm)	Cód. Ineco	Cód. Anterior	PCS
0 - 20	554380/20	101.350/20	1

55602 Micrómetro para exteriores

CARACTERÍSTICAS

- Arco de aço cromado com pintura fosca
- Parafuso micrométrico de 6 mm
- Pontas de contato de metal duro
- Tambor graduado com fricção
- Completo com haste padrão para voltar a zero
- Estojos ABS



Tamanho (mm)	Resolução	Cód. Ineco	Cód. Anterior	PCS
0 - 25	0,01	55602L0/25	102.01L0/25	1
25 - 50	0,01	55602L25/50	102.01L25/50	1
50 - 75	0,01	55602L50/75	102.01L50/75	1

56402**Comparador Centesimal****CARACTERÍSTICAS**

- Anel rotativo com bloqueio
- Haste e aro de aço
- Ponta de contato de 2,5 mm
- Mostrador plano



Ø Mostrador (mm)	Curso (mm)	Ø Ponta (mm)	Cód. Ineco	Cód. Anterior	PCS
60,00	10,00	8,00	56402D60	105.01D60	1

56404**Comparador de alavanca****CARACTERÍSTICAS**

- Inversão automática da direção de medição
- Mostrador de reset rotativo
- Fixação com alavanca



Ø Mostrador (mm)	Curso (mm)	Cód. Ineco	Cód. Anterior	PCS
31,80	0,80	56404D28	105.04D28	1

55440 Medidor de furos

CARACTERÍSTICAS

- Aço endurecido
- Progressão 0,05 e 0,10

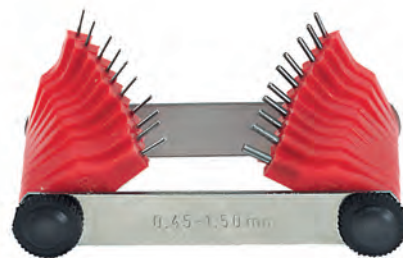

Tamanho (mm)	N° pinos	Cód. Ineco	Cód. Anterior	PCS
0,45 - 1,50	20	55440045/15	101.36045/15	1
1,5 - 3	16	55440150/3	101.36150/3	1

55442 Medidor de perfil de roscas

CARACTERÍSTICAS

- Aço inoxidável
- Passo: Whitworth 55° e métrica 60°

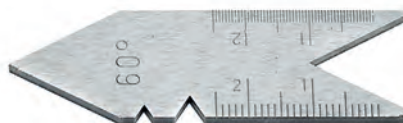

Rosca - graus	Cód. Ineco	Cód. Anterior	PCS
Whitworth - 55°	5544255	101.3755	1
Métrico - 60°	5544260	101.376	1

55444 Medidor de perfil de ferramentas

CARACTERÍSTICAS

- Perfis retangulares e triangulares
- Aço



Cód. Ineco	Cód. Anterior	PCS
5544401	101.3801	1

57606

Medidor de espessura

CARACTERÍSTICAS

- Feito de aço de alta precisão
- Anel de bloqueio
- Revestimento metálico



Lâminas nº	Espessura (mm)	Cód. Ineco	Cód. Anterior	PCS
8	da 0,05 a 0,5	57606008	112.03008	1
13	da 0,05 a 1	57606013	112.03013	1
20	da 0,05 a 1	57606020	112,03020	1

57608

Conta Fios

DESCRIÇÃO

- Lâminas fresadas de aço de alta precisão
- Anéis de bloqueio



Lâminas nº	Rosca	Cód. Ineco	Cód. Anterior	PCS
24	Métrica 60° de 0,25 a 6	57608024	112.04024	1
28	BSW 55°	57608028	112.04028	1
52	Métrica 60° - BSW 55°	57608052	112.04052	1
58	Métrica 60° - BSW 55° - BSP 55°	57608058	112.04058	1

57702 Blocos medidores padrão

DESCRIÇÃO

Blocos com n° de série feitos de aço especialmente selecionado.

CARACTERÍSTICAS

- Superfícies com polimento lapidar
- Elevada aderência
- DIN 861
- Certificado de tolerância
- Grau 0 para análises de metrologia
- Grau 1 para controlo e ajustes de precisão
- Grau 2 para controlo dos instrumentos de medição em geral



Peças	Grau	Tamanho nominal	Progressão	Cód. Ineco	Cód. Anterior	PCS
32	0	1,005		577020032	104.010032	1
32	1	1,01 - 1,09	0,01	577021032	104.011032	1
47	0	1,005		577020047	104.010047	1
47	1	1,01 - 1,20	0,01	577021047	104.011047	1
47	2	1,30 - 1,90	0,10	577022047	104.012047	1
87	0	1,001 - 1,009		577020087	104.010087	1
87	1	1,01 - 1,49	0,01	577021087	104.011087	1
87	2	0,5 - 9,50	0,50	577022087	104.012087	1

57704 Jogo de medidores calibrados

DESCRIÇÃO

Jogo de medidores calibrados.

CARACTERÍSTICAS

- Tolerância 0,002
- Rugosidade $<0.025\mu$
- Arredondamento $<0,0005\text{mm}$
- Conicidade $<0,001\text{mm}$
- Dureza 61-64 Rockwell



Peças	Tamanho nominal	Progressão	Cód. Ineco	Cód. Anterior	PCS
91	1 - 10	0,10	57704091	104.10091	1

57706**Placa de controlo c/ superfície em granito****DESCRIÇÃO**

Placa de superfície em granito preto absoluto.

CARACTERÍSTICAS

- Não deformável
- Inoxidável
- Insensível às variações de calor
- Grau de precisão 00



Grau	Tamanho nominal	Precisão (mm)	Peso kg	Cód. Ineco	Cód. Anterior	PCS
00	250x160x40	± 0,003	5	577060250X0160	113.010250X0160	1
00	300x200x50	± 0,003	9	577060300X0200	113.010300X0200	1
00	400x400x60	± 0,003	32	577060400X0400	113.010400X0400	1
00	630x400x80	± 0,004	62	577060630X0400	113.010630X0400	1
00	800x500x100	± 0,004	130	577060800X0500	113.010800X0500	1
00	1000x630x140			577061000X0630	113.011000X0630	1
00	1200x800x160	± 0,005	260	577061200X0800	113.011200X0800	1
00	1600x1000x180	± 0,006	900	577061600X1000	113.011600X1000	1
00	2000x1000x220	± 0,006	1300	577062000X1000	113.012000X1000	1

57708**Bancada para placas de controlo****DESCRIÇÃO**

Bancada para placas de controlo com com estrutura em aço tubular rectangular, adequada tanto para placas de ferro fundido como de granito, pés de nivelamento reguláveis.

CARACTERÍSTICAS

- Estrutura de aço
- Pés reguláveis



Dimensões (mm)	Peso (kg)	Para placas (mm)	Cód. Ineco	Cód. Anterior	PCS
600x400	30	630x400x80 e 800x500x100	577080600X0400	113.020600X0400	1
1000x630	55	1000x630x140	577081000X0630	113.021000X0630	1
1200x800	80	1200x800x160	577081200X0800	113.021200X0800	1
1500x1000	100	1600x1000x180	577081500X1000	113.021500X1000	1
2000x1000	120	2000x1000x220	577082000X1000	113.022000X1000	1

57022 Esquadros profissionais simples

DESCRIÇÃO

Esquadro profissional simples em aço não deformável de alta precisão, faces totalmente retificadas.

CARACTERÍSTICAS

- 90°
- Tolerância 1/100
- DIN 875/00
- Aço não deformável



Tamanho (mm)	Cód. Ineco	Cód. Anterior	PCS
75 x 50	57022L0075	108.01L0075	1
100 x 70	57022L0100	108.01L0100	1
150 x 100	57022L0150	108.01L0150	1
200 x 130	57022L0200	108.01L0200	1
250 x 165	57022L0250	108.01L0250	1
300 x 200	57022L0300	108.01L0300	1
400 x 230	57022L0400	108.01L0400	1

Tamanho (mm)	Cód. Ineco	Cód. Anterior	PCS
500 x 280	57022L0500	108.01L0500	1
600 x 350	57022L0600	108.01L0600	1
750 x 500	57022L0750	108.01L0750	1
1000 x 500	57022L1000	108.01L1000	1

57024 Esquadros profissionais com base

DESCRIÇÃO

Esquadro profissional em aço não deformável de alta precisão. Com base e faces totalmente retificadas.

CARACTERÍSTICAS

- 90°
- Tolerância 1/100
- DIN 875/00
- Aço não deformável



Tamanho (mm)	Cód. Ineco	Cód. Anterior	PCS
75 x 50	57024L0075	108.02L0075	1
100 x 70	57024L0100	108.02L0100	1
150 x 100	57024L0150	108.02L0150	1
200 x 130	57024L0200	108.02L0200	1
250 x 165	57024L0250	108.02L0250	1
300 x 200	57024L0300	108.02L0300	1

Tamanho (mm)	Cód. Ineco	Cód. Anterior	PCS
400 x 230	57024L0400	108.02L0400	1
500 x 280	57024L0500	108.02L0500	1
600 x 350	57024L0600	108.02L0600	1
750 x 500	57024L0750	108.02L0750	1
1000 x 500	57024L1000	108.02L1000	1

57026

Esquadros simples

DESCRIÇÃO

Esquadros simples em aço não deformável.

CARACTERÍSTICAS

- 90°
- Retificado
- Aço não deformável



Tamanho (mm)	Cód. Ineco	Cód. Anterior	PCS
100 x 70	57026L0100	108.03L0100	1
150 x 100	57026L0150	108.03L0150	1
200 x 130	57026L0200	108.03L0200	1
250 x 160	57026L0250	108.03L0250	1

Tamanho (mm)	Cód. Ineco	Cód. Anterior	PCS
300 x 180	57026L0300	108.03L0300	1
400 x 210	57026L0400	108.03L0400	1
500 x 250	57026L0500	108.03L0500	1
600 x 300	57026L0600	108.03L0600	1

57028

Esquadros com base

DESCRIÇÃO

Esquadro de precisão com fio de aço não deformável.

CARACTERÍSTICAS

- 90°
- Retificado
- Base aparafusada
- Aço não deformável



Tamanho (mm)	Cód. Ineco	Cód. Anterior	PCS
100 x 70	57028L0100	108.04L0100	1
150 x 100	57028L0150	108.04L0150	1
200 x 130	57028L0200	108.04L0200	1
250 x 160	57028L0250	108.04L0250	1

Tamanho (mm)	Cód. Ineco	Cód. Anterior	PCS
300 x 180	57028L0300	108.04L0300	1
400 x 210	57028L0400	108.04L0400	1
500 x 250	57028L0500	108.04L0500	1
600 x 300	57028L0600	108.04L0600	1

57030 Esquadros para grampos

CARACTERÍSTICAS

- Cantos e faces retificados
- Profundidade do arco 160 mm
- Abertura do arco de 60 mm



Tamanho (mm)	Cód. Ineco	Cód. Anterior	PCS
300 x 160 x 60	57030L300	108.05L300	1
500 x 160 x 60	57030L500	108.05L500	1

57034 Esquadro ajustável

CARACTERÍSTICAS

- Feito de aço não deformável
- Lâmina deslizante
- Mecanismo de bloqueio da lâmina



Tamanho (mm)	Cód. Ineco	Cód. Anterior	PCS
300,00	57034L300	108.14L300	1

57036 Esquadro profissional ajustável

CARACTERÍSTICAS

- Feito de aço não deformável
- Execução extra precisa
- Mecanismo de bloqueio da lâmina



Tamanho (mm)	Cód. Ineco	Cód. Anterior	PCS
100,00	57036L100	108.15L100	1
125,00	57036L125	108.15L125	1
150,00	57036L150	108.15L150	1
200,00	57036L200	108.15L200	1
250,00	57036L250	108.15L250	1
300,00	57036L300	108.15L300	1
400,00	57036L400	108.15L400	1
500,00	57036L500	108.15L500	1

57202**Goniómetro simples****CARACTERÍSTICAS**

- Aço
- Marcação a laser
- Parafuso de bloqueio
- Acabamento fosco



Quadrante (mm)	Comprimento da haste (mm)	Cód. Ineco	Cód. Anterior	PCS
80,00	120,00	57202L120	109.01L120	1
120,00	150,00	57202L150	109.01L150	1
150,00	200,00	57202L200	109.01L200	1
200,00	300,00	57202L300	109.01L300	1

57204**Goniómetro ajustável****CARACTERÍSTICAS**

- De aço
- Haste deslizante com parafuso de bloqueio
- Marcação a laser
- Acabamento fosco



Quadrante (mm)	Comprimento da haste (mm)	Cód. Ineco	Cód. Anterior	PCS
120,00	240,00	57204L240	109.02L240	1
150,00	300,00	57204L300	109.02L300	1
200,00	400,00	57204L400	109.02L400	1

57402 Régua semi-rígida em milímetros

CARACTERÍSTICAS

- Aço inoxidável
- Marcação gravada
- Escala mm x mm
- 30 x 1 mm
- Classe II



Comprimento (mm)	Secção (mm)	Cód. Ineco	Cód. Anterior	PCS
300,00	30 x 1	57402L0300	110.03L0300	1
500,00	30 x 1	57402L0500	110.03L0500	1
1000,00	30 x 1	57402L1000	110.03L1000	1
1500,00	30 x 1	57402L1500	110.03L1500	1
2000,00	30 x 1	57402L2000	110.03L2000	1

57404 Régua flexível em milímetros

CARACTERÍSTICAS

- Aço inoxidável
- Marcação gravada
- Escala mm x 1/2 mm
- 13 x 0,5 mm
- Classe II



Comprimento (mm)	Secção (mm)	Cód. Ineco	Cód. Anterior	PCS
150,00	13 x 05	57404L150	110.04L150	1
200,00	13 x 05	57404L200	110.04L200	1
250,00	13 x 05	57404L250	110.04L250	1
300,00	13 x 05	57404L300	110.04L300	1

57406

Compasso simples

CARACTERÍSTICAS

- De aço
- Secção quadrada



Tamanho (mm)	Cód. Ineco	Cód. Anterior	PCS
150,00	57406L150	111.01L150	1
200,00	57406L200	111.01L200	1
250,00	57406L250	111.01L250	1
300,00	57406L300	111.01L300	1

57408

Compasso com guia e bloqueio

CARACTERÍSTICAS

- De aço
- Com bloqueio
- Secção quadrada



Tamanho (mm)	Cód. Ineco	Cód. Anterior	PCS
150,00	57408L150	111.02L150	1
200,00	57408L200	111.02L200	1
250,00	57408L250	111.02L250	1
300,00	57408L300	111.02L300	1

57410**Compasso com mola e parafuso de precisão****CARACTERÍSTICAS**

- De aço
- Com parafuso de ajuste micrométrico
- Abertura rápida



Tamanho (mm)	Cód. Ineco	Cód. Anterior	PCS
100,00	57410L100	111.03L100	1
150,00	57410L150	111.03L150	1
200,00	57410L200	111.03L200	1
250,00	57410L250	111.03L250	1
300,00	57410L300	111.03L300	1

57412**Compasso para medição externa****CARACTERÍSTICAS**

- De aço



Tamanho (mm)	Cód. Ineco	Cód. Anterior	PCS
150,00	57412L150	111.04L150	1
200,00	57412L200	111.04L200	1
250,00	57412L250	111.04L250	1
300,00	57412L300	111.04L300	1

57414**Compasso para medição interna****CARACTERÍSTICAS**

- De aço



Tamanho (mm)	Cód. Ineco	Cód. Anterior	PCS
150,00	57414L150	111.05L150	1
200,00	57414L200	111.05L200	1
250,00	57414L250	111.05L250	1
300,00	57414L300	111.05L300	1

57416**Compasso externo com mola e parafuso****CARACTERÍSTICAS**

- De aço
- Com parafuso de ajuste rápido
- Secção quadrada
- Pernas de aço endurecido



Tamanho (mm)	Cód. Ineco	Cód. Anterior	PCS
100,00	57416L100	111.06L100	1
150,00	57416L150	111.06L150	1
200,00	57416L200	111.06L200	1
250,00	57416L250	111.06L250	1
300,00	57416L300	111.06L300	1

57418**Compasso interno com mola e parafuso****CARACTERÍSTICAS**

- De aço
- Com parafuso de ajuste rápido
- Secção quadrada
- Pernas de aço endurecido



Tamanho (mm)	Cód. Ineco	Cód. Anterior	PCS
100,00	57418L100	111.07L100	1
150,00	57418L150	111.07L150	1
200,00	57418L200	111.07L200	1
250,00	57418L250	111.07L250	1
300,00	57418L300	111.07L300	1

55428 Paquímetro profissional para marcação

CARACTERÍSTICAS

- Monobloco
- Escala em mm e polegadas
- Ponta intercambiável
- Parafuso de fixação
- Suporte de apoio com rolamento



Tamanho (mm)	Resolução	Cód. Ineco	Cód. Anterior	PCS
200,00	0,10	55428L200	101.12L200	1
Ponta	Substituível	55428RP	101.12RP	1

55430 Traçador para mecânica

CARACTERÍSTICAS

- Marcação gravada na haste
- Parafuso de bloqueio
- Ponta de metal duro intercambiável
- Base 100x50 mm



Tamanho (mm)	Resolução	Base (mm)	Cód. Ineco	Cód. Anterior	PCS
200,00		100x50	55430L200	101.14L200	1
Ponta	Substituível		55430RP	101.15RP	1

57602**Riscador****CARACTERÍSTICAS**

- Pontas de metal duro
- Pontas reta e dobrada
- Cabo plástico com secção triangular



Comprimento (mm)	Cód. Ineco	Cód. Anterior	PCS
200,00	57602L200	112.01L200	1

57604**Ponteiro riscador****CARACTERÍSTICAS**

- Ponta inserida de metal duro de 2 mm
- Clip de bolso
- Corpo metálico



Comprimento (mm)	Cód. Ineco	Cód. Anterior	PCS
150,00	57604L150	112.02L150	1

57610 Jogo de punção de aço - alfabético

CARACTERÍSTICAS

- Aço perfurado e temperado
- Caracteres nítidos
- Jogo de 25 peças



Altura das letras (mm)	Cód. Ineco	Cód. Anterior	PCS
3,00	57610003	112.05003	1
4,00	57610004	112.05004	1
5,00	57610005	112.05005	1
6,00	57610006	112.05006	1
8,00	57610008	112.05008	1
10,00	57610010	112,05010	1

57612 Jogo de punção de aço - numérico

CARACTERÍSTICAS

- Aço perfurado e temperado
- Caracteres nítidos
- Jogo de 9 peças



Altura dos números (mm)	Cód. Ineco	Cód. Anterior	PCS
3,00	57612003	112.06003	1
4,00	57612004	112.06004	1
5,00	57612005	112.06005	1
6,00	57612006	112.06006	1
8,00	57612008	112.06008	1
10,00	57612010	112,06010	1

X-ATOS

X-ATOS INECO

OS DETALHES QUE FAZEM A DIFERENÇA



RODA DE SEGURANÇA

Todos os modelos possuem botões com bloqueio automático da lâmina. Para modelos de uso intensivo, está prevista uma roda de segurança adicional que garante o bloqueio total, mesmo nos trabalhos que exigem uma forte pressão na lâmina.

CORPO LEVE E RESISTENTE

O corpo é fabricado em material sintético ou, no caso de modelos de metal, em liga de alumínio, garantindo a máxima resistência e leveza.

TROCA RÁPIDA DA LÂMINA E RESERVATÓRIO DE LÂMINAS

Colocando a lâmina no fim do curso e premindo o botão de bloqueio, a lâmina é libertada: colocando novamente o botão na sua posição, é carregada automaticamente uma nova lâmina, garantindo uma troca rápida e segura. O reservatório de lâminas incorporado garante a máxima autonomia de trabalho.

LÂMINAS DE AÇO SK5

As lâminas fornecidas com os x-atos INECO são todas de aço SK5, um aço de alta qualidade com um elevado teor de carbono que garante a máxima capacidade de corte e durabilidade.

SUPOORTE DE LÂMINA MAIS LONGO E EM AÇO

Todas as barras porta-lâmina são realizadas em aço para garantir a máxima resistência às tensões. Foram também concebidas mais longas do que o corpo do x-ato para melhorar a visibilidade e a precisão de corte.



CABOS ERGONÔMICOS E ANTIDERRAPANTES

É essencial que o cabo da ferramenta seja confortável e seguro. Os cabos ergonômicos garantem a máxima aderência e uma experiência de uso agradável.

60806

X-ato de metal "SELF IRON" com carregamento automático da lâmina



EMBALAGEM



DESCRIÇÃO

X-ato com corpo em liga de alumínio e função de carregamento automático da lâmina. O reservatório contém 6 lâminas para a máxima autonomia e praticidade. A roda de bloqueio da lâmina garante a máxima segurança, mesmo em aplicações que exijam uma forte pressão na lâmina.

CARACTERÍSTICAS

- Corpo em liga de alumínio
- Carregamento automático da lâmina
- Reservatório de lâminas
- 6 lâminas de aço SK5 incluídas
- Cursor com bloqueio automático da lâmina
- Roda de segurança
- Elemento quebra-lâminas integrado

Lâmina (mm)	Nº Lâminas incl.	Roda de segurança	Embalagem	Cód. Ineco	Unidade
18	6	Sim	Expositor + blister	6080600018	12



Roda de segurança



60808

X-ato "SELF" com carregamento automático da lâmina



EMBALAGEM



DESCRIÇÃO

Borracha antiderrapante para o máximo conforto e segurança. Função de carregamento automático da lâmina com reservatório. A roda de bloqueio na ponta garante a máxima segurança mesmo em aplicações que requerem uma forte pressão na lâmina, tornando-o o X-ato ideal mesmo para aplicações pesadas.

CARACTERÍSTICAS

- Pega ergonômica de borracha antiderrapante
- Carregamento automático da lâmina
- Reservatório com lâminas de aço sk5 incluídas
- Bloqueio automático da lâmina
- Roda de segurança
- Barra porta-lâminas mais longa para maior visibilidade

Lâmina (mm)	Nº Lâminas incl.	Roda de segurança	Embalagem	Cód. Ineco	Unidade
9	5	Não	Expositor + blister	6080800009	12
18	6	Sim	Expositor + blister	6080800018	12
25	3	Sim	Expositor + blister	6080800025	12



Roda de segurança



60810**X-ato "RUBBER" com cabo ergonómico****EMBALAGEM****DESCRIÇÃO**

X-ato em material sintético com cabo extremamente macio e agradável ao toque. Barra porta-lâminas de metal e cursor com sistema de bloqueio automático da lâmina.

CARACTERÍSTICAS

- Cabo ergonómico de borracha macio ao toque
- Reservatório com 3 lâminas de aço sk5 incluídas
- Bloqueio automático da lâmina
- Guia de lâminas de metal
- Guia porta-lâminas mais longa para maior visibilidade
- Elemento quebra-lâminas integrado

Lâmina (mm)	Nº Lâminas incl.	Roda de segurança	Embalagem	Cód. Ineco	Unidade
9	3	Não	Expositor + blister	6081000009	24
18	3	Não	Expositor + blister	6081000018	12

**60812****X-ato "START"****DESCRIÇÃO**

X-ato em material sintético com guia porta-lâminas de metal, botão com bloqueio automático.

CARACTERÍSTICAS

- Corpo em material sintético ultraleve
- Guia porta-lâminas de metal
- Guia porta-lâminas mais longa para maior visibilidade
- Elemento quebra-lâminas integrado

Lâmina (mm)	Nº Lâminas incl.	Roda de segurança	Embalagem	Cód. Ineco	Unidade
9	1	Não	Expositor	6081200009	24
18	1	Não	Expositor	6081200018	24



61004
X-ato com lâmina retrátil "QUICK" com troca rápida da lâmina e reservatório

EMBALAGEM

DESCRIÇÃO

X-ato com corpo em liga de zinco durável e cabo ergonómico bicomponente. Graças ao botão para a troca rápida da lâmina e ao reservatório de lâminas integrado, garante a máxima comodidade e autonomia. A lâmina pode ser regulada em 3 posições para controlar a profundidade de corte. Cortador de fio integrado.

CARACTERÍSTICAS

- Corpo em liga de zinco
- Troca rápida da lâmina
- Bloqueio da lâmina em três posições diferentes
- Cortador de fio integrado
- Reservatório com 3 lâminas de aço sk5 incluídas

Lâmina (mm)	Nº Lâminas incl.	Embalagem	Cód. Ineco	Unidade
61x19x0,6	3	Expositor + blister duplo	6100400019	12



Bloqueio da lâmina em 3 posições

61006
X-ato "SAFE" com lâmina de segurança

EMBALAGEM

DESCRIÇÃO

X-ato de segurança de metal com lâmina de retração automática. A libertação do botão retrai automaticamente a lâmina, garantindo a máxima segurança no ambiente de trabalho.

CARACTERÍSTICAS

- Corpo em liga de zinco
- Lâmina de retração automática
- Revestimento antiderrapante
- Reservatório com 5 lâminas de aço sk5 incluídas

Lâmina (mm)	Nº Lâminas incl.	Embalagem	Cód. Ineco	Unidade
61x19x0,6	5	Expositor + blister	6100600019	12



61008**X-ato "FIX" com lâmina retrátil****EMBALAGEM****DESCRIÇÃO**

X-ato de metal com lâmina retrátil.

CARACTERÍSTICAS

- Corpo em liga de zinco
- Bloqueio da lâmina em três posições diferentes
- Lâmina de aço sk5

Lâmina (mm)	Nº Lâminas incl.	Embalagem	Cód. Ineco	Unidade
61x19x0,6	1	Expositor + blister	6100800019	12

**60816****Set 10 lâminas de setores para X-ato****DESCRIÇÃO**

Lâminas de setores de substituição para X-ato. O aço de qualidade superior com elevado teor de carbono (SK5) garante um elevado desempenho e a máxima durabilidade.

CARACTERÍSTICAS

- Aço SK5



Lâmina (mm)	Nº Lâminas incl.	Embalagem	Cód. Ineco	Unidade
9	10	P/expositor	6081600009	50
18	10	P/expositor	6081600018	20
25	10	P/expositor	6081600025	12

61018**Set 10 lâminas para X-ato tipo faca****DESCRIÇÃO**

Lâminas de substituição para x-ato tipo faca. O aço de qualidade superior com elevado teor de carbono (SK5) garante um elevado desempenho e a máxima durabilidade.

CARACTERÍSTICAS

- Aço SK5



Lâmina (mm)	Nº Lâminas incl.	Embalagem	Cód. Ineco	Unidade
61x19x0,6	10	P/expositor	6101800019	20

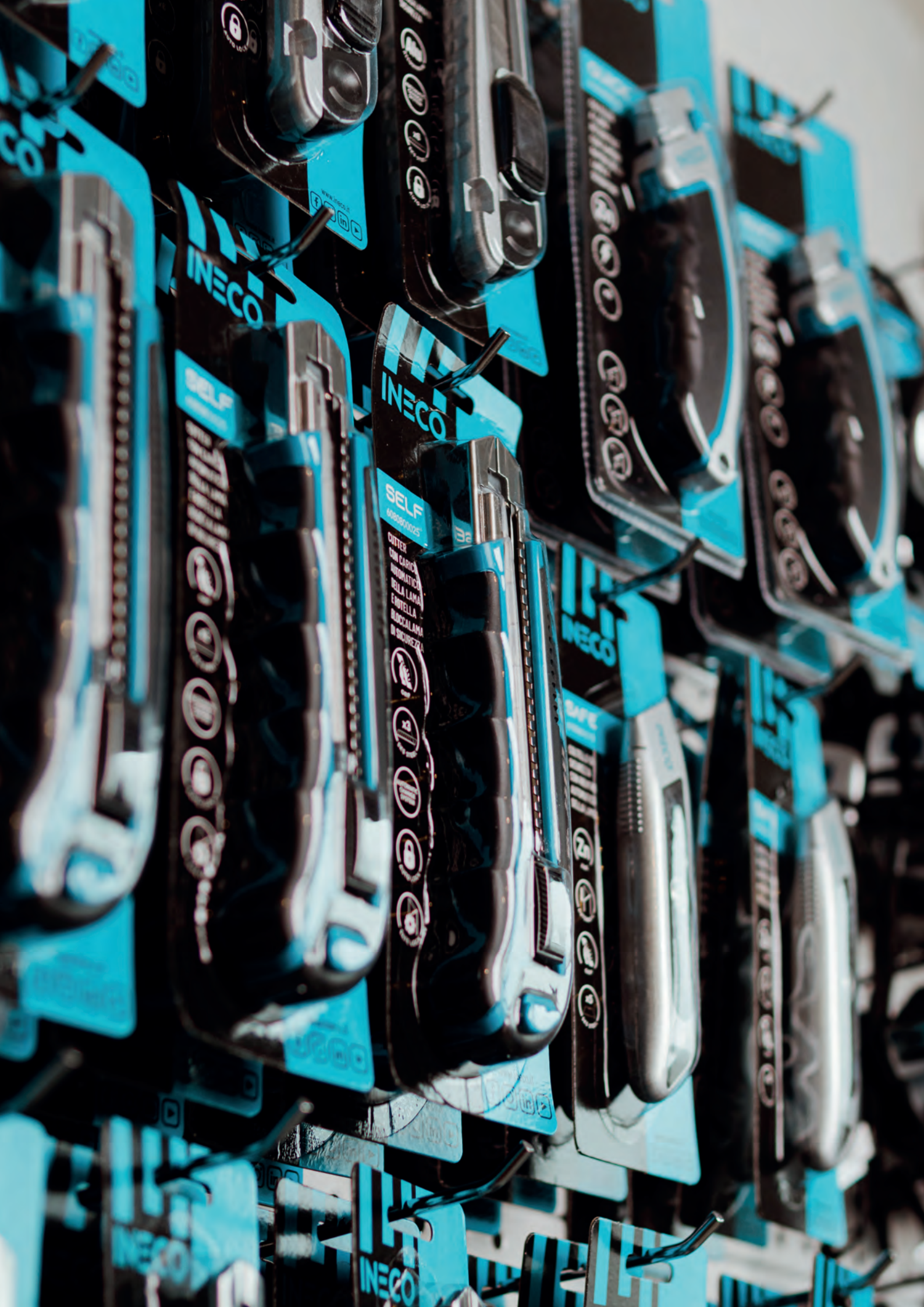

SELF

CITIER
CON CARICHI
INDIATICI
NELLA LAMA
E NUTELLA
BUCALAMA
DI SICUREZZA

- Icon 1: Power button
- Icon 2: On/Off button
- Icon 3: On/Off button
- Icon 4: On/Off button
- Icon 5: On/Off button
- Icon 6: On/Off button
- Icon 7: On/Off button
- Icon 8: On/Off button
- Icon 9: On/Off button
- Icon 10: On/Off button
- Icon 11: On/Off button
- Icon 12: On/Off button
- Icon 13: On/Off button
- Icon 14: On/Off button
- Icon 15: On/Off button
- Icon 16: On/Off button
- Icon 17: On/Off button
- Icon 18: On/Off button
- Icon 19: On/Off button
- Icon 20: On/Off button
- Icon 21: On/Off button
- Icon 22: On/Off button
- Icon 23: On/Off button
- Icon 24: On/Off button
- Icon 25: On/Off button
- Icon 26: On/Off button
- Icon 27: On/Off button
- Icon 28: On/Off button
- Icon 29: On/Off button
- Icon 30: On/Off button
- Icon 31: On/Off button
- Icon 32: On/Off button
- Icon 33: On/Off button
- Icon 34: On/Off button
- Icon 35: On/Off button
- Icon 36: On/Off button
- Icon 37: On/Off button
- Icon 38: On/Off button
- Icon 39: On/Off button
- Icon 40: On/Off button
- Icon 41: On/Off button
- Icon 42: On/Off button
- Icon 43: On/Off button
- Icon 44: On/Off button
- Icon 45: On/Off button
- Icon 46: On/Off button
- Icon 47: On/Off button
- Icon 48: On/Off button
- Icon 49: On/Off button
- Icon 50: On/Off button
- Icon 51: On/Off button
- Icon 52: On/Off button
- Icon 53: On/Off button
- Icon 54: On/Off button
- Icon 55: On/Off button
- Icon 56: On/Off button
- Icon 57: On/Off button
- Icon 58: On/Off button
- Icon 59: On/Off button
- Icon 60: On/Off button
- Icon 61: On/Off button
- Icon 62: On/Off button
- Icon 63: On/Off button
- Icon 64: On/Off button
- Icon 65: On/Off button
- Icon 66: On/Off button
- Icon 67: On/Off button
- Icon 68: On/Off button
- Icon 69: On/Off button
- Icon 70: On/Off button
- Icon 71: On/Off button
- Icon 72: On/Off button
- Icon 73: On/Off button
- Icon 74: On/Off button
- Icon 75: On/Off button
- Icon 76: On/Off button
- Icon 77: On/Off button
- Icon 78: On/Off button
- Icon 79: On/Off button
- Icon 80: On/Off button
- Icon 81: On/Off button
- Icon 82: On/Off button
- Icon 83: On/Off button
- Icon 84: On/Off button
- Icon 85: On/Off button
- Icon 86: On/Off button
- Icon 87: On/Off button
- Icon 88: On/Off button
- Icon 89: On/Off button
- Icon 90: On/Off button
- Icon 91: On/Off button
- Icon 92: On/Off button
- Icon 93: On/Off button
- Icon 94: On/Off button
- Icon 95: On/Off button
- Icon 96: On/Off button
- Icon 97: On/Off button
- Icon 98: On/Off button
- Icon 99: On/Off button
- Icon 100: On/Off button

INECO

INECO

INECO

INECO

FERRAMENTAS PARA TORNEAMENTO

14602

Ferramentas de fixação mecânica PTGN-R

CARACTERÍSTICAS

- Fixação com pino
- Uso no lado direito



Secção (mm)	Comprimento (mm)	Ângulo de corte	Tipo de inserção	Tamanho da cabeça (mm)	Cód. Ineco	Cód. Anterior	PCS
20x20	125,00	90°	TNMG	22x25	14602202016	061.01202016	1
25x25	150,00	90°	TNMG	32x22	14602252516	061.01252516	1

14604

Ferramentas de fixação mecânica PTFN-R

CARACTERÍSTICAS

- Fixação com pino
- Uso no lado direito



Secção (mm)	Comprimento (mm)	Ângulo de corte	Tipo de inserção	Tamanho da cabeça (mm)	Cód. Ineco	Cód. Anterior	PCS
20x20	125,00	90°	TNMG	22x25	14604202016	061.02202016	1
25x25	150,00	90°	TNMG	32x22	14604252516	061.02252516	1

14606

Ferramentas de fixação mecânica PTBN-R

CARACTERÍSTICAS

- Fixação com pino
- Uso no lado direito



Secção (mm)	Comprimento (mm)	Ângulo de corte	Tipo de inserção	Tamanho da cabeça (mm)	Cód. Ineco	Cód. Anterior	PCS
20x20	125,00	75°	TNMG	28x17	14606202016	061.03202016	1
25x25	150,00	75°	TNMG	28x22	14606252516	061.03252516	1

14608
Ferramentas de fixação mecânica PSSN-R
CARACTERÍSTICAS

- Fixação com pino
- Uso no lado direito



Secção (mm)	Comprimento (mm)	Ângulo de corte	Tipo de inserção	Tamanho da cabeça (mm)	Cód. Ineco	Cód. Anterior	PCS
20x20	125,00	45°	SNMG	22x25	14608202012	061.04202012	1
25x25	150,00	45°	SNMG	28x32	14608252512	061.04252512	1

14610
Ferramentas de fixação mecânica CTFP-R
CARACTERÍSTICAS

- Fixação com parafuso
- Para torneamentos internos
- Uso no lado direito



Secção (mm)	Comprimento (mm)	Ângulo de corte	Tipo de inserção	Tamanho da cabeça (mm)	Cód. Ineco	Cód. Anterior	PCS
20,00	250,00	92°	TPUN	35x13	14610202016	061.05202016	1
25,00	300,00	92°	TPUN	40x17	14610252516	061.05252516	1

14802

Pastilhas para torneamento em metal duro TNMG

DESCRIÇÃO

Pastilhas para torneamento de fixação mecânica em metal duro. O revestimento de nitrato de titânio (TiN) garante uma vida útil maior da ferramenta e um melhor acabamento. Ângulo inferior a 0°, disponível com diferentes raios de ponta para processos de remoção finos, médios e grandes. De acordo com a norma UNI ISO1832.

CARACTERÍSTICAS

- *Tipologia: TNMG*
- *Qualidade universal*
- *Resistente ao impacto e a materiais abrasivos*
- *Forma triangular com buraco*
- *Revestimento TiN*
- *Execução no lado direito*



Raio de remoção	Tipo ferramenta	Suporte	Tamanho	Cód. Ineco	Cód. Anterior	PCS
0,4	Fim	PTGN-R; PTBN-R; PTFN-R	16,5x9x4,76	14802160404R	063.01160404R	10
0,8	Média	PTGN-R; PTBN-R; PTFN-R	16,5x9x4,76	14802160408R	063.01160408R	10
1,2	Bruto	PTGN-R; PTBN-R; PTFN-R	16,5x9x4,76	14802160412R	063.01160412R	10

14804

Pastilhas para torneamento em metal duro SNMG

DESCRIÇÃO

Pastilhas para torneamento com fixação mecânica em metal duro. O revestimento de nitrato de titânio (TiN) garante uma vida útil mais longa da ferramenta e um melhor acabamento. Ângulo inferior a 0°, disponível com diferentes raios de ponta para trabalhos de remoção médio e grande. De acordo com a norma UNI ISO1832.

CARACTERÍSTICAS

- *Tipologia: SNMG*
- *Qualidade universal*
- *Resistente ao impacto e a materiais abrasivos*
- *Forma quadrada com buraco*
- *Revestimento TiN*
- *Execução no lado direito*



Raio de remoção	Tipo ferramenta	Suporte	Tamanho	Cód. Ineco	Cód. Anterior	PCS
0,8	Média	PSSN-R	12,7x4,76	14804120408R	063.02120408R	10
1,2	Bruto	PSSN-R	12,7x4,76	14804120412R	063.02120412R	10

14806

Pastilhas para torneamento em metal duro TPUN

DESCRIÇÃO

Pastilhas para torneamento com fixação mecânica em metal duro. O revestimento em nitrato de titânio (TiN) garante uma vida útil mais longa da ferramenta e um melhor acabamento. Ângulo inferior a 11°, disponível com diferentes raios de ponta para trabalhos de remoção fino, médio e grande. De acordo com a norma UNI ISO1832.

CARACTERÍSTICAS

- *Tipologia: TPUN*
- *Qualidade universal*
- *Resistente ao impacto e a materiais abrasivos*
- *Forma triangular sem buracos*
- *Revestimento TiN*
- *Execução no lado direito*



Raio de remoção	Tipo ferramenta	Suporte	Tamanho	Cód. Ineco	Cód. Anterior	PCS
0,4	Fim	S-CTFP-R	16,5x9,52x3,18	14806160304R	063.03160304R	10
0,8	Média	S-CTFP-R	16,5x9,52x3,18	14806160308R	063.03160308R	10
1,2	Bruto	S-CTFP-R	16,5x9,52x3,18	14806160312R	063.03160312R	10

15002

Acessórios de reposição para ferramentas PTGN-R, PTFN-R, PTBN-R, PSSN-R



1500226622



1500226650

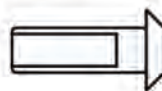

1500226655

Descrição	Para suportes	Cód. Ineco	Cód. Anterior	PCS
Placa	PTGN-R PTFN-R PTBN-R	1500226622	062.0126622	1
Pino	PTGN-R PTFN-R PTBN-R	1500226650	062.0126650	1
Parafusos	PTGN-R PTFN-R PTBN-R PSSN-R	1500226655	062.0126655	1

15004

Acessórios de reposição para ferramentas PSSN-R



1500426622



1500426650

Descrição	Para suportes	Cód. Ineco	Cód. Anterior	PCS
Placa	PSSN-R	1500426622	062.0426622	1
Pino	PSSN-R	1500426650	062.0426650	1

15006

Acessórios de reposição para ferramentas CTFP-R



1500616631

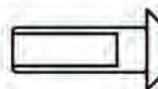

1500616644

Descrição	Para suportes	Cód. Ineco	Cód. Anterior	PCS
Placa	CTFP-R	1500616631	062.0516631	1
Parafusos	CTFP-R	1500616644	062.0516644	1

15202

Ferramentas soldadas para torneamento ISO 1

DESCRIÇÃO

Ferramentas soldadas para torneamento com pastilha de metal duro. De acordo com as normas ISO 1, din 4971, UNI 4102. Disponível em diferentes qualidades: P30 para aço, K10/20 para ferro fundido e materiais duros e abrasivos.



CARACTERÍSTICAS

- Direto para desbaste
- ISO 1

Secção (mm)	Lado L/R	Qualidade	Comprimento (mm)	Cód. Ineco	Cód. Anterior	PCS
10x10	L	P	90,00	15202LP1010	060.01LP1010	1
12x12	L	P	100,00	15202LP1212	060.01LP1212	1
16X16	L	P	110,00	15202LP1616	060.01LP1616	1
20X20	L	P	125,00	15202LP2020	060.01LP2020	1
8X8	R	K	80,00	15202RK0808	060.01RK0808	1
10X10	R	K	90,00	15202RK1010	060.01RK1010	1
12X12	R	K	100,00	15202RK1212	060.01RK1212	1
16X16	R	K	110,00	15202RK1616	060.01RK1616	1
20X20	R	K	125,00	15202RK2020	060.01RK2020	1
25X25	R	K	140,00	15202RK2525	060.01RK2525	1
8X8	R	P	80,00	15202RP0808	060.01RP0808	1
10X10	R	P	90,00	15202RP1010	060.01RP1010	1
12X12	R	P	100,00	15202RP1212	060.01RP1212	1
16X16	R	P	110,00	15202RP1616	060.01RP1616	1
20X20	R	P	125,00	15202RP2020	060.01RP2020	1
25X25	R	P	140,00	15202RP2525	060.01RP2525	1

DESCRIÇÃO

Ferramentas soldadas para torneamento com pastilha de metal duro. De acordo com as normas ISO 2, DIN 4972, UNI 4103. Disponível em diferentes qualidades: P30 para aço, K10/20 para ferro fundido e materiais duros e abrasivos.

CARACTERÍSTICAS

- Dobrado para desbaste
- ISO 2



Secção (mm)	Lado L/R	Qualidade	Comprimento (mm)	Cód. Ineco	Cód. Anterior	PCS
8X8	L	K	80,00	15204LK0808	060.02LK0808	1
10X10	L	K	90,00	15204LK1010	060.02LK1010	1
12X12	L	K	100,00	15204LK1212	060.02LK1212	1
16X16	L	K	110,00	15204LK1616	060.02LK1616	1
20X20	L	K	125,00	15204LK2020	060.02LK2020	1
25X25	L	K	140,00	15204LK2525	060.02LK2525	1
32X32	L	K	170,00	15204LK3232	060.02LK3232	1
8X8	L	P	80,00	15204LP0808	060.02LP0808	1
10X10	L	P	90,00	15204LP1010	060.02LP1010	1
12X12	L	P	100,00	15204LP1212	060.02LP1212	1
16X16	L	P	110,00	15204LP1616	060.02LP1616	1
20X20	L	P	125,00	15204LP2020	060.02LP2020	1
25X25	L	P	140,00	15204LP2525	060.02LP2525	1
32X32	L	P	170,00	15204LP3232	060.02LP3232	1
8X8	R	K	80,00	15204RK0808	060.02RK0808	1
10X10	R	K	90,00	15204RK1010	060.02RK1010	1
12X12	R	K	100,00	15204RK1212	060.02RK1212	1
16X16	R	K	110,00	15204RK1616	060.02RK1616	1
20X20	R	K	125,00	15204RK2020	060.02RK2020	1
25X25	R	K	140,00	15204RK2525	060.02RK2525	1
32X32	R	K	170,00	15204RK3232	060.02RK3232	1
8X8	R	P	80,00	15204RP0808	060.02RP0808	1
10X10	R	P	90,00	15204RP1010	060.02RP1010	1
12X12	R	P	100,00	15204RP1212	060.02RP1212	1
16X16	R	P	110,00	15204RP1616	060.02RP1616	1
20X20	R	P	125,00	15204RP2020	060.02RP2020	1
25X25	R	P	140,00	15204RP2525	060.02RP2525	1
32X32	R	P	170,00	15204RP3232	060.02RP3232	1

15206

Ferramentas soldadas para torneamento ISO 3

DESCRIÇÃO

Ferramentas soldadas para torneamento com pastilha de metal duro. De acordo com as normas ISO 3, DIN 4978, UNI 4106. Disponível em diferentes qualidades: P30 para aço, K10/20 para ferro fundido e materiais duros e abrasivos.

CARACTERÍSTICAS

- Dobrado para acabamento
- ISO 3



Secção (mm)	Lado L/R	Qualidade	Comprimento (mm)	Cód. Ineco	Cód. Anterior	PCS
10X10	L	K	90,00	15206LK1010	060.03LK1010	1
10x16	L	K	110,00	15206LK1016	060.03LK1016	1
12x12	L	K	100,00	15206LK1212	060.03LK1212	1
12x20	L	K	125,00	15206LK1220	060.03LK1220	1
16x16	L	K	110,00	15206LK1616	060.03LK1616	1
16x25	L	K	140,00	15206LK1625	060.03LK1625	1
20x20	L	K	125,00	15206LK2020	060.03LK2020	1
20x32	L	K	170,00	15206LK2032	060.03LK2032	1
25x25	L	K	140,00	15206LK2525	060.03LK2525	1
10X10	L	P	90,00	15206LP1010	060.03LP1010	1
10x16	L	P	110,00	15206LP1016	060.03LP1016	1
12x12	L	P	100,00	15206LP1212	060.03LP1212	1
12x20	L	P	125,00	15206LP1220	060.03LP1220	1
16x16	L	P	110,00	15206LP1616	060.03LP1616	1
16x25	L	P	140,00	15206LP1625	060.03LP1625	1
20x20	L	P	125,00	15206LP2020	060.03LP2020	1
20x32	L	P	170,00	15206LP2032	060.03LP2032	1
25x25	L	P	140,00	15206LP2525	060.03LP2525	1
10X10	R	K	90,00	15206RK1010	060.03RK1010	1
10x16	R	K	110,00	15206RK1016	060.03RK1016	1
12x12	R	K	100,00	15206RK1212	060.03RK1212	1
12x20	R	K	125,00	15206RK1220	060.03RK1220	1
16x16	R	K	110,00	15206RK1616	060.03RK1616	1
16x25	R	K	140,00	15206RK1625	060.03RK1625	1
20x20	R	K	125,00	15206RK2020	060.03RK2020	1
20x32	R	K	170,00	15206RK2032	060.03RK2032	1
25x25	R	K	140,00	15206RK2525	060.03RK2525	1
10X10	R	P	90,00	15206RP1010	060.03RP1010	1
10x16	R	P	110,00	15206RP1016	060.03RP1016	1
12x12	R	P	100,00	15206RP1212	060.03RP1212	1
12x20	R	P	125,00	15206RP1220	060.03RP1220	1
16x16	R	P	110,00	15206RP1616	060.03RP1616	1
16x25	R	P	140,00	15206RP1625	060.03RP1625	1
20x20	R	P	125,00	15206RP2020	060.03RP2020	1
20x32	R	P	170,00	15206RP2032	060.03RP2032	1
25x25	R	P	140,00	15206RP2525	060.03RP2525	1

DESCRIÇÃO

Ferramentas soldadas para torneamento com pastilha de metal duro. De acordo com as normas ISO 4, din 4976, padrões UNI 4107. Disponível em diferentes qualidades: P30 para aço, K10/20 para ferro fundido e materiais duros e abrasivos.

CARACTERÍSTICAS

- Parte frontal reta para cabeçalho e desbaste
- ISO 4



Secção (mm)	Lado L/R	Qualidade	Comprimento (mm)	Cód. Ineco	Cód. Anterior	PCS
8X8	R	K	80,00	15208RK0808	060.04RK0808	1
10X10	R	K	90,00	15208RK1010	060.04RK1010	1
12X12	R	K	100,00	15208RK1212	060.04RK1212	1
16X16	R	K	110,00	15208RK1616	060.04RK1616	1
20X20	R	K	125,00	15208RK2020	060.04RK2020	1
25X25	R	K	140,00	15208RK2525	060.04RK2525	1
8X8	R	P	80,00	15208RP0808	060.04RP0808	1
10X10	R	P	90,00	15208RP1010	060.04RP1010	1
12X12	R	P	100,00	15208RP1212	060.04RP1212	1
16X16	R	P	110,00	15208RP1616	060.04RP1616	1
20X20	R	P	125,00	15208RP2020	060.04RP2020	1
25X25	R	P	140,00	15208RP2525	060.04RP2525	1

15210 Ferramentas soldadas para torneamento ISO 5

DESCRIÇÃO

Ferramentas soldadas para torneamento com pastilha de metal duro. De acordo com as normas ISO 5, DIN 4977, UNI 4108. Disponível em diferentes qualidades: P30 para aço, K10/20 para ferro fundido e materiais duros e abrasivos.

CARACTERÍSTICAS

- Parte frontal dobrada para cabeçalho e desbaste
- ISO 5



Secção (mm)	Lado L/R	Qualidade	Comprimento (mm)	Cód. Ineco	Cód. Anterior	PCS
8X8	L	K	80,00	15210LK0808	060.05LK0808	1
10X10	L	K	90,00	15210LK1010	060.05LK1010	1
12X12	L	K	100,00	15210LK1212	060.05LK1212	1
16X16	L	K	110,00	15210LK1616	060.05LK1616	1
20X20	L	K	125,00	15210LK2020	060.05LK2020	1
25X25	L	K	140,00	15210LK2525	060.05LK2525	1
8X8	L	P	80,00	15210LP0808	060.05LP0808	1
10X10	L	P	90,00	15210LP1010	060.05LP1010	1
12X12	L	P	100,00	15210LP1212	060.05LP1212	1
16X16	L	P	110,00	15210LP1616	060.05LP1616	1
20X20	L	P	125,00	15210LP2020	060.05LP2020	1
25X25	L	P	140,00	15210LP2525	060.05LP2525	1
8X8	R	K	80,00	15210RK0808	060.05RK0808	1
10X10	R	K	90,00	15210RK1010	060.05RK1010	1
12X12	R	K	100,00	15210RK1212	060.05RK1212	1
16X16	R	K	110,00	15210RK1616	060.05RK1616	1
20X20	R	K	125,00	15210RK2020	060.05RK2020	1
25X25	R	K	140,00	15210RK2525	060.05RK2525	1
8X8	R	P	80,00	15210RP0808	060.05RP0808	1
10X10	R	P	90,00	15210RP1010	060.05RP1010	1
12X12	R	P	100,00	15210RP1212	060.05RP1212	1
16X16	R	P	110,00	15210RP1616	060.05RP1616	1
20X20	R	P	125,00	15210RP2020	060.05RP2020	1
25X25	R	P	140,00	15210RP2525	060.05RP2525	1

DESCRIÇÃO

Ferramentas soldadas para torneamento com pastilha de metal duro. De acordo com as normas ISO 6, DIN 4980, UNI 4104. Disponível em diferentes qualidades: P30 para aço, K10/20 para ferro fundido e materiais duros e abrasivos.

CARACTERÍSTICAS

- Dobrado para torneamento
- ISO 6



Secção (mm)	Lado L/R	Qualidade	Comprimento (mm)	Cód. Ineco	Cód. Anterior	PCS
8X8	L	K	80,00	15212LK0808	060.06LK0808	1
10X10	L	K	90,00	15212LK1010	060.06LK1010	1
12X12	L	K	100,00	15212LK1212	060.06LK1212	1
16X16	L	K	110,00	15212LK1616	060.06LK1616	1
20X20	L	K	125,00	15212LK2020	060.06LK2020	1
25X25	L	K	140,00	15212LK2525	060.06LK2525	1
32x32	L	K	170,00	15212LK3232	060.06LK3232	1
8X8	L	P	80,00	15212LP0808	060.06LP0808	1
10X10	L	P	90,00	15212LP1010	060.06LP1010	1
12X12	L	P	100,00	15212LP1212	060.06LP1212	1
16X16	L	P	110,00	15212LP1616	060.06LP1616	1
20X20	L	P	125,00	15212LP2020	060.06LP2020	1
25X25	L	P	140,00	15212LP2525	060.06LP2525	1
32x32	L	P	170,00	15212LP3232	060.06LP3232	1
8X8	R	K	80,00	15212RK0808	060.06RK0808	1
10X10	R	K	90,00	15212RK1010	060.06RK1010	1
12X12	R	K	100,00	15212RK1212	060.06RK1212	1
16X16	R	K	110,00	15212RK1616	060.06RK1616	1
20X20	R	K	125,00	15212RK2020	060.06RK2020	1
25X25	R	K	140,00	15212RK2525	060.06RK2525	1
32x32	R	K	170,00	15212RK3232	060.06RK3232	1
8X8	R	P	80,00	15212RP0808	060.06RP0808	1
10X10	R	P	90,00	15212RP1010	060.06RP1010	1
12X12	R	P	100,00	15212RP1212	060.06RP1212	1
16X16	R	P	110,00	15212RP1616	060.06RP1616	1
20X20	R	P	125,00	15212RP2020	060.06RP2020	1
25X25	R	P	140,00	15212RP2525	060.06RP2525	1
32x32	R	P	170,00	15212RP3232	060.06RP3232	1

15214 Ferramentas soldadas para torneamento ISO 7

DESCRIÇÃO

Ferramentas soldadas para torneamento com pastilha de metal duro. De acordo com as normas ISO 7, DIN 4981, UNI 4109. Disponível em diferentes qualidades: P30 para aço, K10/20 para ferro fundido e materiais duros e abrasivos.



CARACTERÍSTICAS

- Para corte
- ISO 7

Secção (mm)	Lado L/R	Qualidade	Comprimento (mm)	Cód. Ineco	Cód. Anterior	PCS
6x10	L	K	90,00	15214LK0610	060.07LK0610	1
8x12	L	K	100,00	15214LK0812	060.07LK0812	1
10x16	L	K	110,00	15214LK1016	060.07LK1016	1
12x20	L	K	125,00	15214LK1220	060.07LK1220	1
16x25	L	K	140,00	15214LK1625	060.07LK1625	1
20x32	L	K	170,00	15214LK2032	060.07LK2032	1
6x10	L	P	90,00	15214LP0610	060.07LP0610	1
8x12	L	P	100,00	15214LP0812	060.07LP0812	1
10x16	L	P	110,00	15214LP1016	060.07LP1016	1
12x20	L	P	125,00	15214LP1220	060.07LP1220	1
16x25	L	P	140,00	15214LP1625	060.07LP1625	1
20x32	L	P	170,00	15214LP2032	060.07LP2032	1
6x10	R	K	90,00	15214RK0610	060.07RK0610	1
8x12	R	K	100,00	15214RK0812	060.07RK0812	1
10x16	R	K	110,00	15214RK1016	060.07RK1016	1
12x20	R	K	125,00	15214RK1220	060.07RK1220	1
16x25	R	K	140,00	15214RK1625	060.07RK1625	1
20x32	R	K	170,00	15214RK2032	060.07RK2032	1
6x10	R	P	90,00	15214RP0610	060.07RP0610	1
8x12	R	P	100,00	15214RP0812	060.07RP0812	1
10x16	R	P	110,00	15214RP1016	060.07RP1016	1
12x20	R	P	125,00	15214RP1220	060.07RP1220	1
16x25	R	P	140,00	15214RP1625	060.07RP1625	1
20x32	R	P	170,00	15214RP2032	060.07RP2032	1

DESCRIÇÃO

Ferramentas soldadas para torneamento com pastilha de metal duro. De acordo com as normas ISO 8, DIN 4973, UNI 4110. Disponível em diferentes qualidades: P30 para aço, K10/20 para ferro fundido e materiais duros e abrasivos.

CARACTERÍSTICAS

- Dobrado para furos cegos
- ISO 9



Seção (mm)	Lado L/R	Qualidade	Comprimento (mm)	Cód. Ineco	Cód. Anterior	PCS
8X8	R	K	80,00	15216RK0808	060.08RK0808	1
10X10	R	K	90,00	15216RK1010	060.08RK1010	1
12X12	R	K	100,00	15216RK1212	060.08RK1212	1
16X16	R	K	110,00	15216RK1616	060.08RK1616	1
20X20	R	K	125,00	15216RK2020	060.08RK2020	1
25X25	R	K	140,00	15216RK2525	060.08RK2525	1
32x32	R	K	170,00	15216RK3232	060.08RK3232	1
8X8	R	P	80,00	15216RP0808	060.08RP0808	1
10X10	R	P	90,00	15216RP1010	060.08RP1010	1
12X12	R	P	100,00	15216RP1212	060.08RP1212	1
16X16	R	P	110,00	15216RP1616	060.08RP1616	1
20X20	R	P	125,00	15216RP2020	060.08RP2020	1
25X25	R	P	140,00	15216RP2525	060.08RP2525	1
32x32	R	P	170,00	15216RP3232	060.08RP3232	1

15218

Ferramentas soldadas para torneamento ISO 9

DESCRIÇÃO

Ferramentas soldadas para torneamento com pastilhas em metal duro. De acordo com as normas ISO 9, DIN 4974, UNI 4111. Disponível em diferentes qualidades: P30 para aço, K10/20 para ferro fundido e materiais duros e abrasivos.

CARACTERÍSTICAS

- Dobrado para furos cegos
- ISO 9



Secção (mm)	Lado L/R	Qualidade	Comprimento (mm)	Cód. Ineco	Cód. Anterior	PCS
8X8	R	K	80,00	15218RK0808	060.09RK0808	1
10X10	R	K	90,00	15218RK1010	060.09RK1010	1
12X12	R	K	100,00	15218RK1212	060.09RK1212	1
16X16	R	K	110,00	15218RK1616	060.09RK1616	1
20X20	R	K	125,00	15218RK2020	060.09RK2020	1
25X25	R	K	140,00	15218RK2525	060.09RK2525	1
32x32	R	K	170,00	15218RK3232	060.09RK3232	1
8X8	R	P	80,00	15218RP0808	060.09RP0808	1
10X10	R	P	90,00	15218RP1010	060.09RP1010	1
12X12	R	P	100,00	15218RP1212	060.09RP1212	1
16X16	R	P	110,00	15218RP1616	060.09RP1616	1
20X20	R	P	125,00	15218RP2020	060.09RP2020	1
25X25	R	P	140,00	15218RP2525	060.09RP2525	1
32x32	R	P	170,00	15218RP3232	060.09RP3232	1

15220

Ferramentas soldadas para torneamento ISO 10

DESCRIÇÃO

Ferramentas soldadas para torneamento com pastilhas de metal duro. De acordo com as normas ISO 10, DIN 4975, UNI 4105. Disponível em diferentes qualidades: P30 para aço, K10/20 para ferro fundido e materiais duros e abrasivos.

CARACTERÍSTICAS

- Pronta para acabamento
- ISO 10



Secção (mm)	Lado L/R	Qualidade	Comprimento (mm)	Cód. Ineco	Cód. Anterior	PCS
8x8	R	P	80,00	15220RP0808	060.10RP0808	1
10x10	R	P	90,00	15220RP1010	060.10RP1010	1
10x16	R	P	110,00	15220RP1016	060.10RP1016	1
12x12	R	P	100,00	15220RP1212	060.10RP1212	1
12x20	R	P	125,00	15220RP1220	060.10RP1220	1
16x16	R	P	110,00	15220RP1616	060.10RP1616	1
16x25	R	P	140,00	15220RP1625	060.10RP1625	1

15222

Ferramentas soldadas para torneamento DIN 263

DESCRIÇÃO

Ferramentas soldadas para torneamento com pastilha de metal duro. De acordo com a norma DIN 263. Disponível em diferentes qualidades: P30 para aço, K10/20 para ferro fundido e materiais duros e abrasivos.

CARACTERÍSTICAS

- Para acanalar interno
- DIN 263



Secção (mm)	Lado L/R	Qualidade	Comprimento (mm)	Cód. Ineco	Cód. Anterior	PCS
8X8	R	P	80,00	152223RP0808	060.263RP0808	1
10X10	R	P	90,00	152223RP1010	060.263RP1010	1
12X12	R	P	100,00	152223RP1212	060.263RP1212	1
16X16	R	P	110,00	152223RP1616	060.263RP1616	1
20X20	R	P	125,00	152223RP2020	060.263RP2020	1
25X25	R	P	140,00	152223RP2525	060.263RP2525	1

15224

Ferramentas soldadas para torneamento DIN 282

DESCRIÇÃO

Ferramentas soldadas para torneamento com pastilha de metal duro. De acordo com a norma DIN 282. Disponível em diferentes qualidades: P30 para aço, K10/20 para ferro fundido e materiais duros e abrasivos.

CARACTERÍSTICAS

- Para rosca externa 60°
- DIN 282

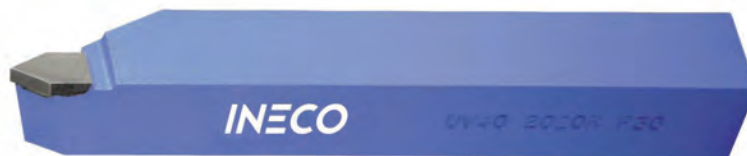

Secção (mm)	Lado L/R	Qualidade	Comprimento (mm)	Cód. Ineco	Cód. Anterior	PCS
8X8	R	P	80,00	152242RP0808	060.282RP0808	1
10X10	R	P	90,00	152242RP1010	060.282RP1010	1
12X12	R	P	100,00	152242RP1212	060.282RP1212	1
16X16	R	P	110,00	152242RP1616	060.282RP1616	1
20X20	R	P	125,00	152242RP2020	060.282RP2020	1
25X25	R	P	140,00	152242RP2525	060.282RP2525	1

CARACTERÍSTICAS

- Para rosca interna 60°
- DIN 282



Secção (mm)	Lado L/R	Qualidade	Comprimento (mm)	Cód. Ineco	Cód. Anterior	PCS
8X8	R	P	80,00	152243RP0808	060.283RP0808	1
10X10	R	P	90,00	152243RP1010	060.283RP1010	1
12X12	R	P	100,00	152243RP1212	060.283RP1212	1
16X16	R	P	110,00	152243RP1616	060.283RP1616	1
20X20	R	P	125,00	152243RP2020	060.283RP2020	1
25X25	R	P	140,00	152243RP2525	060.283RP2525	1

15402

Buris quadrados retificados

CARACTERÍSTICAS

- Quadradas
- Retificados
- HSS-CO 10%

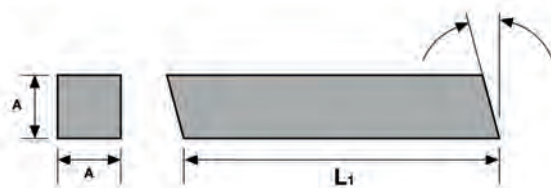

Secção (mm)	Comprimento (mm)	Cód. Ineco	Cód. Anterior	PCS
6x6	160,00	154020606160	064.200606160	1
6x6	200,00	154020606200	064.200606200	1
8x8	160,00	154020808160	064.200808160	1
8x8	200,00	154020808200	064.200808200	1
10x10	160,00	154021010160	064.201010160	1
10x10	200,00	154021010200	064.201010200	1
12x12	160,00	154021212160	064.201212160	1
12x12	200,00	154021212200	064.201212200	1
14x14	160,00	154021414160	064.201414160	1
14x14	200,00	154021414200	064.201414200	1
16x16	160,00	154021616160	064.201616160	1
16x16	200,00	154021616200	064.201616200	1
18x18	160,00	154021818160	064.201818160	1
18x18	200,00	154021818200	064.201818200	1
20x20	160,00	154022020160	064.202020160	1
20x20	200,00	154022020200	064.202020200	1
30x30	200,00	154023030200	064.203030200	1

15404

Buris redondos retificados

CARACTERÍSTICAS

- Redondos
- Retificados
- HSS-CO 10%

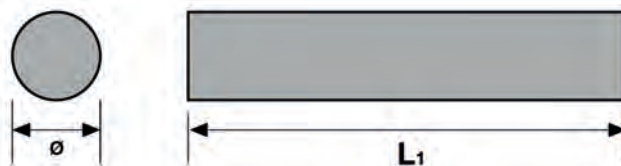

Secção (mm)	Comprimento (mm)	Cód. Ineco	Cód. Anterior	PCS
4,00	100,00	1540404100	064.2104100	1
5,00	100,00	1540405100	064.2105100	1
6,00	100,00	1540406100	064.2106100	1
6,00	160,00	1540406160	064.2106160	1
6,00	200,00	1540406200	064.2106200	1
8,00	100,00	1540408100	064.2108100	1
8,00	160,00	1540408160	064.2108160	1
8,00	200,00	1540408200	064.2108200	1
10,00	100,00	1540410100	064.2110100	1
10,00	160,00	1540410160	064.2110160	1
10,00	200,00	1540410200	064.2110200	1
12,00	160,00	1540412160	064.2112160	1
12,00	200,00	1540412200	064.2112200	1
14,00	160,00	1540414160	064.2114160	1
14,00	200,00	1540414200	064.2114200	1
15,00	200,00	1540415200	064.2115200	1
16,00	160,00	1540416160	064.2116160	1
16,00	200,00	1540416200	064.2116200	1
18,00	200,00	1540418200	064.2118200	1
20,00	160,00	1540420160	064.2120160	1
20,00	200,00	1540420200	064.2120200	1

15406

Buris retangulares retificados

CARACTERÍSTICAS

- Retangulares
- Retificados
- HSS-CO 10%



Secção (mm)	Comprimento (mm)	Cód. Ineco	Cód. Anterior	PCS
10x4	160,00	154061004160	064.221004160	1
10x5	200,00	154061005200	064.221005200	1
12x6	200,00	154061206200	064.221206200	1
12x8	200,00	154061208200	064.221208200	1
15x4	200,00	154061504200	064.221504200	1
16x4	160,00	154061604160	064.221604160	1
16x4	200,00	154061604200	064.221604200	1
16x10	200,00	154061610200	064.221610200	1
20x4	200,00	154062004200	064.222004200	1
20x5	200,00	154062005200	064.222005200	1
20x6	200,00	154062006200	064.222006200	1
20x8	200,00	154062008200	064.222008200	1
20x10	200,00	154062010200	064.222010200	1
20x12	200,00	154062012200	064.222012200	1

ACESSÓRIOS PARA TORNO E MÁQUINAS

CARACTERÍSTICAS TÉCNICAS DAS BUCHAS DE TORNO

Guia dupla

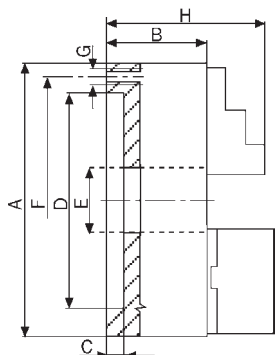

Dimensões

A Ø	160	200	250	315	400
B	75	83	96	110	120
C	5	6	6	7	7
D-H	125	160	200	260	330
E	42	55	76	105	137
F	140	176	224	286	362
G	6xM10	6xM10	6xM12	6xM16	6xM16w
H	105	112	130	153	176

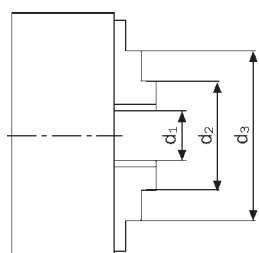

Possibilidade de fixação

Dimensões Ø	Ø	160	200	250	315	400
Grampos Duros	d1	3-64	4-90	5-118	5-135	10-180
	d2	42-100	52-135	62-174	78-200	86-252
	d3	94-154	120-202	145-256	172-299	210-350
Interno/Externo	d4	50-107	60-145	77-188	90-125	103-272
	d5	98-160	130-200	160-250	190-315	230-400
Grampos reversíveis	d1	3-64	4-90	5-118	5-131	10-180
	d2	42-97	50-130	58-165	65-182	72-228
	d3	88-146	105-190	125-235	145-265	165-329
Grampo + Bloco	d4	62-121	72-156	86-197	103-228	127-294
	d5	115-180	133-200	160-250	190-315	230-400

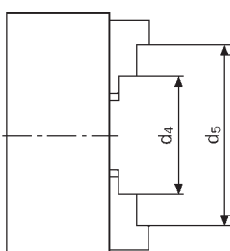

Número de voltas permitidas Torque permitido do pinhão

Dimensões Ø	160	200	250	315	400
Torque permitido do pinhão Nm	120	160	180	200	280
Número máximo de voltas permitidas	3000	2500	2000	1500	1000
Força de aperto KGM	3100	4000	4700	6000	7000

Guia simples

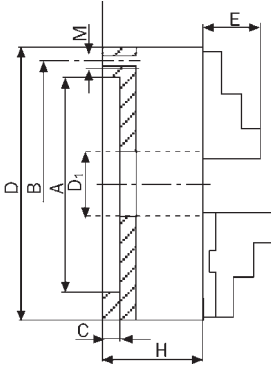

Dimensões

Dimensões Ø	80	100	125	160	200	250	315	400
A	56	70	95	125	160	200	260	330
B	67	83	108	140	176	224	286	362
C	4	4	5	5	6	6	7	7
D1	16	20	32	42	55	76	105	136
E	13	17	20	30	29	34	43	56
H	44	50	56	65	75	85	94	108
M	3xM6	3xM8	3xM8	6xM10	6xM10	6xM12	6xM16	6xM16

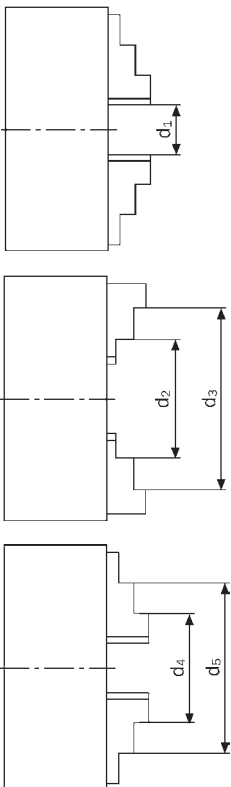

Possibilidade de fixação Número de voltas permitidas Torque permitido do pinhão Força de aperto

Dimensões Ø	80	100	125	160	200	250	315	400
Macio	46419	12114	18323	23437	32964	5-118	5-131	10-180
Direito	25-50	32-62	39-83	50-107	60-145	77-188	90-215	103-272
Reversível	48-71	62-93	80-125	98-160	130-200	160-250	190-315	230-400
	22-46	25-56	34-74	42-100	52-135	62-174	78-200	85-252
	45-69	56-87	72-115	94-154	120-202	145-256	172-299	210-380
Torque permitido do pinhão Nm	35	50	75	120	160	180	200	280
Número máximo de voltas permitidas	4000	3500	3200	3000	2500	2000	1500	1000
Força de aperto KGM	1000	1700	2400	3100	3700	4600	5500	6500

15602

Buchas de torno com guia simples 3+3 grampos

DESCRIÇÃO

Buchas de torno com guia simples e 3 grampos, corpo de ferro fundido, acompanhadas com 3 + 3 séries de grampos direitos e reversíveis em aço endurecido. Tolerância: +160 mm 0.03, +250 mm 0.04, + 400 mm 0.05.

CARACTERÍSTICAS

- Guia simples
- Corpo de ferro fundido
- Grampos de aço endurecido
- 3+3 grampos direitos e reversíveis
- Chave incluída



Ø mm	Nº grampos	Tipo grampos	Através do furo (mm)	Parafusos de acoplamento	Peso (kg)	Cód. Ineco	Cód. Antigo	PCS
80,00	3+3	Direito / reversível	16,00	3 x M6	1,90	156023080	073.033080	1
100,00	3+3	Direito / reversível	20,00	3 x M8	3,30	156023100	073.033100	1
125,00	3+3	Direito / reversível	32,00	3 x M8	4,90	156023125	073.033125	1
160,00	3+3	Direito / reversível	42,00	6 x M10	10,00	156023160	073.033160	1
200,00	3+3	Direito / reversível	55,00	6 x M10	14,40	156023200	073.033200	1
250,00	3+3	Direito / reversível	76,00	6 x M12	30,30	156023250	073.033250	1
315,00	3+3	Direito / reversível	103,00	6 x M16	43,70	156023315	073.033315	1
400,00	3+3	Direito / reversível	136,00	6 x M16	60,00	156023400	073.033400	1

15604

Buchas de torno com guia simples 4+4 grampos

DESCRIÇÃO

Buchas de torno com guia simples e 4 grampos, corpo de ferro fundido, acompanhadas com 4+4 séries de grampos direitos e reversíveis em aço endurecido. Tolerância: +160 mm 0.03, +250 mm 0.04, + 400 mm 0.05.

CARACTERÍSTICAS

- Guia simples
- Corpo de ferro fundido
- Grampos de aço endurecido
- 4+4 grampos direitos e reversíveis
- Chave incluída

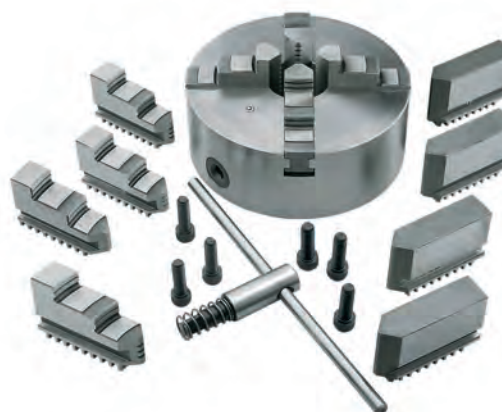

Ø mm	Nº grampos	Tipo grampos	Através do furo (mm)	Parafusos de acoplamento	Peso (kg)	Cód. Ineco	Cód. Antigo	PCS
125,00	4+4	Direito / reversível	32,00	3 x M8	4,90	156044125	073.044125	1
160,00	4+4	Direito / reversível	42,00	6 x M10	10,00	156044160	073.044160	1
200,00	4+4	Direito / reversível	55,00	6 x M10	14,40	156044200	073.044200	1
250,00	4+4	Direito / reversível	76,00	6 x M12	30,30	156044250	073.044250	1
315,00	4+4	Direito / reversível	103,00	6 x M16	43,70	156044315	073.044315	1
400,00	4+4	Direito / reversível	136,00	6 x M16	60,00	156044400	073.044400	1

15606 Buchas de torno com guia simples 3+3+3 grampos

DESCRIÇÃO

Buchas de torno com guia simples com 3 grampos, corpo de ferro fundido, acompanhada com 3 + 3 + 3 séries de grampos direitos, reversíveis e macios em aço endurecido.
Tolerância: +160 mm 0.03, +250 mm 0.04, + 400 mm 0.05.

CARACTERÍSTICAS

- Guia simples
- Corpo de ferro fundido
- Grampos de aço endurecido
- 3+3+3 direitos, reversíveis e macios
- Chave incluída

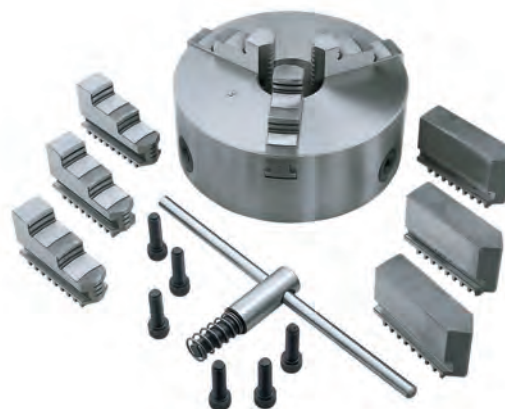

Ø mm	Nº grampos	Tipo grampos	Através do furo (mm)	Parafusos de acoplamento	Peso (kg)	Cód. Ineco	Cód. Antigo	PCS
80,00	3+3+3	Direitos/Reversível/Macio	16,00	3 x M6	2,40	156063080	073.333080	1
100,00	3+3+3	Direitos/Reversível/Macio	20,00	3 x M8	3,90	156063100	073.333100	1
125,00	3+3+3	Direitos/Reversível/Macio	32,00	3 x M8	5,60	156063125	073.333125	1
160,00	3+3+3	Direitos/Reversível/Macio	42,00	6 x M10	11,00	156063160	073.333160	1
200,00	3+3+3	Direitos/Reversível/Macio	55,00	6 x M10	15,60	156063200	073.333200	1
250,00	3+3+3	Direitos/Reversível/Macio	76,00	6 x M12	31,80	156063250	073.333250	1
315,00	3+3+3	Direitos/Reversível/Macio	103,00	6 x M16	45,30	156063315	073.333315	1
400,00	3+3+3	Direitos/Reversível/Macio	136,00	6 x M16	61,80	156063400	073.333400	1

15608 Buchas de torno com guia simples 4+4+4 grampos

DESCRIÇÃO

Buchas de torno com guia simples com 4 grampos, corpo de ferro fundido, acompanhada com 4 + 4 + 4 grampos direitos, reversíveis e macios em aço endurecido.
Tolerância: +160 mm 0.03, +250 mm 0.04, + 400 mm 0.05.

CARACTERÍSTICAS

- Guia simples
- Corpo de ferro fundido
- Grampos de aço endurecido
- 4+4+4 grampos direitos, reversíveis e macios
- Chave incluída

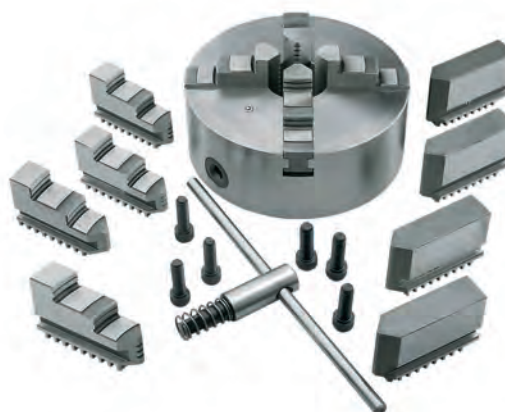

Ø mm	Nº grampos	Tipo grampos	Através do furo (mm)	Parafusos de acoplamento	Peso (kg)	Cód. Ineco	Cód. Antigo	PCS
125,00	4+4+4	Direitos/Reversível/Macio	32,00	3 x M8	5,40	156084125	073.444125	1
160,00	4+4+4	Direitos/Reversível/Macio	42,00	6 x M10	10,60	156084160	073.444160	1
200,00	4+4+4	Direitos/Reversível/Macio	55,00	6 x M10	16,00	156084200	073.444200	1
250,00	4+4+4	Direitos/Reversível/Macio	76,00	6 x M12	32,10	156084250	073.444250	1
315,00	4+4+4	Direitos/Reversível/Macio	103,00	6 x M16	46,30	156084315	073.444315	1
400,00	4+4+4	Direitos/Reversível/Macio	136,00	6 x M16	62,00	156084400	073.444400	1

15610

Grampos direitos com guia simples 3 peças

CARACTERÍSTICAS

- Direitos
- Para buchas com guia simples
- 3 peças
- Aço endurecido



Ø mm	Altura do grampo (mm)	Cód. Ineco	Cód. Antigo	PCS
80,00	13,00	15610080	074.01080	1
100,00	17,00	15610100	074.01100	1
125,00	20,00	15610125	074.01125	1
160,00	30,00	15610160	074.01160	1

Ø mm	Altura do grampo (mm)	Cód. Ineco	Cód. Antigo	PCS
200,00	29,00	15610200	074.01200	1
250,00	34,00	15610250	074.01250	1
315,00	43,00	15610315	074.01315	1
400,00	56,00	15610400	074.01400	1

15612

Grampos reversíveis com guia simples 3 peças

CARACTERÍSTICAS

- Reversível
- Para buchas com guia simples
- 3 peças
- Aço endurecido

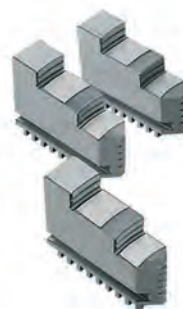

Ø mm	Altura do grampo (mm)	Cód. Ineco	Cód. Antigo	PCS
80,00	13,00	15612080	074.02080	1
100,00	17,00	15612100	074.02100	1
125,00	20,00	15612125	074.02125	1
160,00	30,00	15612160	074.02160	1

Ø mm	Altura do grampo (mm)	Cód. Ineco	Cód. Antigo	PCS
200,00	29,00	15612200	074.02200	1
250,00	34,00	15612250	074.02250	1
315,00	43,00	15612315	074.02315	1
400,00	56,00	15612400	074.02400	1

15614

Grampos macios com guia simples 3 peças

CARACTERÍSTICAS

- Macios
- Para buchas com guia simples
- 3 peças
- Aço endurecido



Ø mm	Altura do grampo (mm)	Cód. Ineco	Cód. Antigo	PCS
80,00	13,00	15614080	074.03080	1
100,00	17,00	15614100	074.03100	1
125,00	20,00	15614125	074.03125	1
160,00	30,00	15614160	074.03160	1

Ø mm	Altura do grampo (mm)	Cód. Ineco	Cód. Antigo	PCS
200,00	29,00	15614200	074.03200	1
250,00	34,00	15614250	074.03250	1
315,00	43,00	15614315	074.03315	1
400,00	56,00	15614400	074.03400	1

15615 Grampos direitos com guia simples 4 peças

CARACTERÍSTICAS

- Direitos
- Para buchas com guia simples
- 4 peças
- Aço endurecido



Ø mm	Altura do grampo (mm)	Cód. Ineco	Cód. Antigo	PCS
125,00	20,00	15615125	074.04125	1
160,00	30,00	15615160	074.04160	1
200,00	29,00	15615200	074.04200	1

Ø mm	Altura do grampo (mm)	Cód. Ineco	Cód. Antigo	PCS
250,00	34,00	15615250	074.04250	1
315,00	43,00	15615315	074.04315	1
400,00	56,00	15615400	074.04400	1

15616 Grampos reversíveis com guia simples 4 peças

CARACTERÍSTICAS

- Reversível
- Para buchas com guia simples
- 4 peças
- Aço endurecido



Ø mm	Altura do grampo (mm)	Cód. Ineco	Cód. Antigo	PCS
125,00	20,00	15616125	074.05125	1
160,00	30,00	15616160	074.05160	1
200,00	29,00	15616200	074.05200	1

Ø mm	Altura do grampo (mm)	Cód. Ineco	Cód. Antigo	PCS
250,00	34,00	15616250	074.05250	1
315,00	43,00	15616315	074.05315	1
400,00	56,00	15616400	074.05400	1

15618 Grampos macios com guia simples 4 peças

CARACTERÍSTICAS

- Macios
- Para buchas com guia simples
- 4 peças
- Aço endurecido



Ø mm	Altura do grampo (mm)	Cód. Ineco	Cód. Antigo	PCS
125,00	20,00	15618125	074.06125	1
160,00	30,00	15618160	074.06160	1
200,00	29,00	15618200	074.06200	1

Ø mm	Altura do grampo (mm)	Cód. Ineco	Cód. Antigo	PCS
250,00	34,00	15618250	074.06250	1
315,00	43,00	15618315	074.06315	1
400,00	56,00	15618400	074.06400	1

15802

Buchas de torno com guia dupla 3+3 grampos

DESCRIÇÃO

Buchas de torno com guia dupla e 3 grampos, corpo de ferro fundido, acompanhado de 3 + 3 grampos diretos e reversíveis em aço endurecido. Tolerância: +160 mm 0.03, +250 mm 0.04, +400 mm 0.05.

CARACTERÍSTICAS

- Guia dupla
- Corpo de ferro fundido
- Grampos de aço endurecido
- 3+3 grampos diretos e reversíveis
- Chave incluída



Ø mm	Nº grampos	Tipo grampos	Através do furo (mm)	Parafusos de acoplamento	Peso (kg)	Cód. Ineco	Cód. Antigo	PCS
160,00	3+3	Direito / Reversível	42,00	6 x M10	10,00	158023160	075.033160	1
200,00	3+3	Direito / Reversível	55,00	6 x M10	17,20	158023200	075.033200	1
250,00	3+3	Direito / Reversível	76,00	6 x M12	29,30	158023250	075.033250	1
315,00	3+3	Direito / Reversível	103,00	6 x M16	50,00	158023315	075.033315	1
400,00	3+3	Direito / Reversível	136,00	6 x M16	70,00	158023400	075.033400	1

15804

Buchas de torno com guia dupla 4+4 grampos

DESCRIÇÃO

Buchas de torno com guia dupla com 4 grampos, corpo de ferro fundido, acompanhadas de 4 + 4 grampos diretos e reversíveis em aço endurecido. Tolerância: +160 mm 0.03, +250 mm 0.04, +400 mm 0.05.

CARACTERÍSTICAS

- Guia dupla
- Corpo de ferro fundido
- Grampos de aço endurecido
- 4+4 grampos diretos e reversíveis
- Chave incluída



Ø mm	Nº grampos	Tipo grampos	Através do furo (mm)	Parafusos de acoplamento	Peso (kg)	Cód. Ineco	Cód. Antigo	PCS
160,00	4+4	Direito / Reversível	136,00	6 x M16	10,40	158044160	075.044160	1
200,00	4+4	Direito / Reversível	136,00	6 x M16	17,80	158044200	075.044200	1
250,00	4+4	Direito / Reversível	136,00	6 x M16	30,00	158044250	075.044250	1
315,00	4+4	Direito / Reversível	136,00	6 x M16	51,00	158044315	075.044315	1
400,00	4+4	Direito / Reversível	136,00	6 x M16	71,00	158044400	075.044400	1

15806

Buchas de torno com guia dupla 3+3+3 grampos

CARACTERÍSTICAS

- Guia dupla
- Corpo de ferro fundido
- Grampos de aço endurecido
- 3+3+3 grampos direitos, reversíveis e macios
- Chave incluída



Ø mm	Nº grampos	Tipo grampos	Através do furo (mm)	Parafusos de acoplamento	Peso (kg)	Cód. Ineco	Cód. Antigo	PCS
160,00	3+3+3	Direito/Reversível/Macio	136,00	6 x M16	12,00	158063160	075.333160	1
200,00	3+3+3	Direito/Reversível/Macio	136,00	6 x M16	19,20	158063200	075.333200	1
250,00	3+3+3	Direito/Reversível/Macio	136,00	6 x M16	31,30	158063250	075.333250	1
315,00	3+3+3	Direito/Reversível/Macio	136,00	6 x M16	52,00	158063315	075.333315	1
400,00	3+3+3	Direito/Reversível/Macio	136,00	6 x M16	72,00	158063400	075.333400	1

15808

Buchas de torno com guia dupla 4+4+4 grampos

CARACTERÍSTICAS

- Guia dupla
- Corpo de ferro fundido
- Grampos de aço endurecido
- 4+4+4 grampos direitos, reversíveis e macios
- Chave incluída



Ø mm	Nº grampos	Tipo grampos	Através do furo (mm)	Parafusos de acoplamento	Peso (kg)	Cód. Ineco	Cód. Antigo	PCS
160,00	4+4+4	Direito/Reversível/Macio	136,00	6 x M16	12,40	158084160	075.444160	1
200,00	4+4+4	Direito/Reversível/Macio	136,00	6 x M16	19,80	158084200	075.444200	1
250,00	4+4+4	Direito/Reversível/Macio	136,00	6 x M16	32,00	158084250	075.444250	1
315,00	4+4+4	Direito/Reversível/Macio	136,00	6 x M16	53,00	158084315	075.444315	1
400,00	4+4+4	Direito/Reversível/Macio	136,00	6 x M16	73,00	158084400	075.444400	1

15810

Grampos direitos com guia dupla 3 peças

CARACTERÍSTICAS

- Direitos
- Para buchas com guia dupla
- 3 peças
- Aço endurecido



Ø mm	Altura do grampo (mm)	Cód. Ineco	Cód. Antigo	PCS
160,00	30,00	15810160	076.01160	1
200,00	30,00	15810200	076.01200	1
250,00	34,00	15810250	076.01250	1

Ø mm	Altura do grampo (mm)	Cód. Ineco	Cód. Antigo	PCS
315,00	43,00	15810315	076.01315	1
400,00	56,00	15810400	076.01400	1

15811

Grampos reversíveis guia dupla 3 peças

CARACTERÍSTICAS

- Reversíveis
- Para buchas com guia dupla
- 3 peças
- Aço endurecido

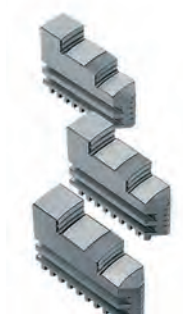

Ø mm	Altura do grampo (mm)	Cód. Ineco	Cód. Antigo	PCS
160,00	30,00	15811160	076.02160	1
200,00	30,00	15811200	076.02200	1
250,00	34,00	15811250	076.02250	1

Ø mm	Altura do grampo (mm)	Cód. Ineco	Cód. Antigo	PCS
315,00	43,00	15811315	076.02315	1
400,00	56,00	15811400	076.02400	1

15812

Grampos falsos guia dupla 3 peças

CARACTERÍSTICAS

- Falsos
- Para buchas com guia dupla
- 3 peças
- Aço endurecido



Ø mm	Cód. Ineco	Cód. Antigo	PCS
160,00	15812160	076.03160	1
200,00	15812200	076.03200	1
250,00	15812250	076.03250	1

Ø mm	Cód. Ineco	Cód. Antigo	PCS
315,00	15812315	076.03315	1
400,00	15812400	076.03400	1

15814 Grampos macios com guia dupla 3 peças

CARACTERÍSTICAS

- Macios
- Para buchas com guia dupla
- 3 peças
- Aço endurecido



Ø mm	Altura do grampo (mm)	Cód. Ineco	Cód. Antigo	PCS
160,00	31,00	15814160	076.04160	1
200,00	31,00	15814200	076.04200	1
250,00	34,00	15814250	076.04250	1

Ø mm	Altura do grampo (mm)	Cód. Ineco	Cód. Antigo	PCS
315,00	43,00	15814315	076.04315	1
400,00	56,00	15814400	076.04400	1

15820 Grampos direitos com guia dupla 4 peças

CARACTERÍSTICAS

- Direitos
- Para buchas com guia dupla
- 4 peças
- Aço endurecido



Ø mm	Altura do grampo (mm)	Cód. Ineco	Cód. Antigo	PCS
160,00	30,00	15820160	076.05160	1
200,00	30,00	15820200	076.05200	1
250,00	34,00	15820250	076.05250	1

Ø mm	Altura do grampo (mm)	Cód. Ineco	Cód. Antigo	PCS
315,00	43,00	15820315	076.05315	1
400,00	56,00	15820400	076.05400	1

15822 Grampos reversíveis com guia dupla 4 peças

CARACTERÍSTICAS

- Reversíveis
- Para buchas com guia dupla
- 4 peças
- Aço endurecido



Ø mm	Altura do grampo (mm)	Cód. Ineco	Cód. Antigo	PCS
160,00	30,00	15822160	076.06160	1
200,00	30,00	15822200	076.06200	1
250,00	34,00	15822250	076.06250	1

Ø mm	Altura do grampo (mm)	Cód. Ineco	Cód. Antigo	PCS
315,00	43,00	15822315	076.06315	1
400,00	56,00	15822400	076.06400	1

15816**Grampos falsos guia dupla 4 peças****CARACTERÍSTICAS**

- Falsos
- Para buchas com guia dupla
- 4 peças
- Aço endurecido



Ø mm	Altura do grampo (mm)	Cód. Ineco	Cód. Antigo	PCS
160,00	31,00	15816160	076.07160	1
200,00	31,00	15816200	076.07200	1
250,00	34,00	15816250	076.07250	1
315,00	43,00	15816315	076.07315	1
400,00	56,00	15816400	076.07400	1

15818**Grampos macios com guia dupla 4 peças****CARACTERÍSTICAS**

- Macios
- Para buchas com guia dupla
- 4 peças
- Aço endurecido



Ø mm	Altura do grampo (mm)	Cód. Ineco	Cód. Antigo	PCS
160,00	31,00	15818160	076.08160	1
200,00	31,00	15818200	076.08200	1
250,00	34,00	15818250	076.08250	1
315,00	43,00	15818315	076.08315	1
400,00	56,00	15818400	076.08400	1

15626 Chaves para buchas de torno

CARACTERÍSTICAS

- Tolerância -0,05/0,1
- Material: Níquel Cromo Molybdênio 5%



Altura do grampo (mm)	Chave (mm)	Cód. Ineco	Cód. Antigo	PCS
7,00	60,00	15626007	320.61007	1
8,00	70,00	15626008	320.61008	1
9,00	80,00	15626009	320.61009	1
10,00	90,00	15626010	320.6101	1
11,00	90,00	15626011	320.61011	1
12,00	90,00	15626012	320.61012	1
13,00	90,00	15626013	320.61013	1
14,00	105,00	15626014	320.61014	1
15,00	130,00	15626015	320.61015	1
16,00	130,00	15626016	320.61016	1
17,00	130,00	15626017	320.61017	1
18,00	130,00	15626018	320.61018	1
19,00	150,00	15626019	320.61019	1
22,00	165,00	15626022	320.61022	1

16204 Pontos rotativos

CARACTERÍSTICAS

- Corpo e ponta rotativa endurecidos e retificados



CM	Nº max rotações	Nº carga máxima	Ø ponta (mm)	Comprimento (mm)	Cód. Ineco	Cód. Antigo	PCS
1	3200,00	320	18,00	115,00	16204CM1	071.02CM1	1
2	3000,00	400	25,00	129,06	16204CM2	071.02CM2	1
3	2800,00	800	28,00	160,2	16204CM3	071.02CM3	1
4	2800,00	1250	32,00	191,7	16204CM4	071.02CM4	1
5	2500,00	1500	45,00	244,5	16204CM5	071.02CM5	1

16616

Extratores de aço forjado com 2 pernas reversíveis

CARACTERÍSTICAS

- Interno e externo
- Aço forjado
- Design robusto banhado a níquel
- Parafuso cruzado em aço C40



N° grampos	Capacidade de fixação (mm)	Altura (mm)	Poder de fixação t	Cód. Ineco	Cód. Antigo	PCS
2	60,00	75,00	1	16616060	072.03060	1
2	80,00	75,00	2,5	16616080	072.03080	1
2	100,00	75,00	2,5	16616100	072.03100	1
2	120,00	100,00	4	16616120	072.03120	1
2	140,00	100,00	4	16616140	072.03140	1
2	160,00	100,00	4	16616160	072.03160	1
2	180,00	140,00	4,5	16616180	072.03180	1
2	200,00	140,00	4,5	16616200	072.03200	1
2	250,00	250,00	10	16616250	072.03250	1
2	300,00	300,00	11	16616300	072.03300	1

16618

Extratores de aço forjado auto-fixantes com 2 pernas

CARACTERÍSTICAS

- Interno e externo
- Design robusto banhado a níquel
- Parafusos de aço C40
- Grampos finos para espaços apertados



N° grampos	Capacidade de fixação (mm)	Altura (mm)	Poder de fixação t	Cód. Ineco	Cód. Antigo	PCS
2	55,00	40,00	1	16618055	072.05055	1
2	65,00	65,00	1	16618065	072.05065	1
2	80,00	80,00	2	16618080	072.05080	1
2	120,00	120,00	8	16618120	072.05120	1

16620 Extratores de aço forjado auto-fixantes com 3 pernas

CARACTERÍSTICAS

- Interno e externo
- Design robusto banhado a níquel
- Parafuso de aço C40
- Grampos finas para espaços apertados



Nº grampos	Capacidade de fixação (mm)	Altura (mm)	Poder de fixação t	Cód. Ineco	Cód. Antigo	PCS
3	55,00	40,00	1,2	16620055	072.06055	1
3	65,00	65,00	1,2	16620065	072.06065	1
3	80,00	80,00	2,5	16620080	072.06080	1
3	120,00	120,00	9	16620120	072.06120	1

16622 Extrator/fixador com separador

CARACTERÍSTICAS

- Parafusos laterais ajustáveis em largura e altura
- Zinco cromado
- Parafusos e trave em aço C40



Nº grampos	Capacidade de fixação (mm)	Altura (mm)	Poder de fixação t	Cód. Ineco	Cód. Antigo	PCS
2	60 - 150	150,00	2	16622060/150	072.07060/150	1
2	80 - 210	200,00	3,5	16622080/210	072.07080/210	1
2	100 - 300	300,00	4,5	16622100/300	072.07100/300	1
2	100 - 360	300,00	6,5	16622100/360	072.07100/360	1

16624 Acessórios p/extrator/fixador

CARACTERÍSTICAS

- Zinco cromado



Capacidade de fixação (mm)	Para o artigo	Cód. Ineco	Cód. Antigo	PCS
60,00	16622060/150	16624060	072.08060	1
75,00	16622060/150	16624075	072.08075	1
115,00	16622080/210	16624115	072.08115	1
150,00	16622100/300	16624150	072.08150	1
210,00	16622100/360	16624210	072.08210	1

16812

Prensas manuais

DESCRIÇÃO

Prensas de ferro fundido para um aperto mais seguro na realização do seu trabalho. Design robusto, prisma substituível e mordentes de aço, cabo com parafuso trapezoidal laminado. As guias de solo garantem a máxima fluidez de movimento.

CARACTERÍSTICAS

- Em ferro fundido
- Mordentes prismáticos
- Guias retificadas



Grampos (mm)	Altura (mm)	Abertura max (mm)	Peso (kg)	Cód. Ineco	PCS
85,00	29,00	65,00	3,30	1681200085	1
100,00	33,00	85,00	4,40	1681200100	1
120,00	33,00	110,00	5,40	1681200120	1
150,00	39,00	135,00	7,60	1681200150	1

16802

Prensa de precisão com bloqueio mecânico

DESCRIÇÃO

Prensa de precisão com bloqueio mecânico para retificar, fresar e CNC.

CARACTERÍSTICAS

- Aço de qualidade tratado e retificado
- Dureza HRC 58-62
- Mordentes móveis e flutuantes
- Parafusos de fixação de aço
- Equipamento: chave, suporte, buchas de posicionamento

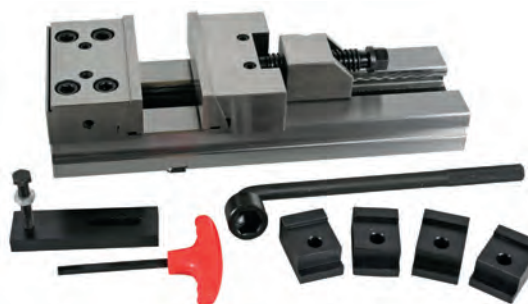

Grampos (mm)	Altura (mm)	Abertura max (mm)	Comprimento (mm)	Largura (mm)	Altura (mm)	/ total (mm)	Precisão	Peso (kg)	Cód. Ineco	Cód. Antigo	PCS
125,00	50,00	150,00	300,00	125,00	90,00	350,00	0,02	20,00	16802125	099.13125	1
150,00	57,00	210,00	435,00	150,00	110,00	435,00	0,02	36,00	16802150/200	099.13150/200	1
150,00	57,00	300,00	525,00	150,00	110,00	525,00	0,02	40,00	16802150/295	099.13150/295	1

16804 Prensa giratória para máquinas

DESCRIÇÃO

Prensa giratória para fresadora e máquinas de coluna.

CARACTERÍSTICAS

- Corpo de ferro fundido
- Parafuso protegido
- Mordentes de aço listrado intercambiáveis endurecidos e fresados
- Base giratória de 360°
- Acompanhamento: chave, parafusos de posicionamento

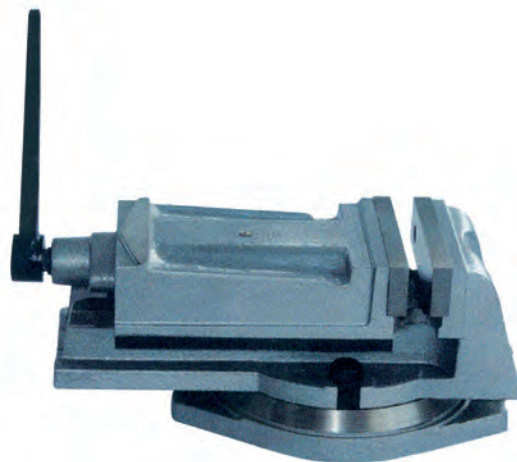

Grampos (mm)	Abertura max (mm)	Comprimento (mm)	Fixação	Altura (mm)	Peso (kg)	Cód. Ineco	Cód. Antigo	PCS
100,00	80,00	255,00	14,00	110,00	10,00	16804100	099.02100	1
125,00	100,00	400,00	14,00	130,00	17,00	16804125	099.02125	1
160,00	125,00	400,00	18,00	160,00	41,00	16804160	099.02160	1
200,00	160,00	450,00	18,00	190,00	56,00	16804200	099.02200	1

16806 Prensa giratória inclinável para máquinas

DESCRIÇÃO

Prensa giratória inclinável para fresadora e máquinas de coluna para máquinas de fresagem e de coluna.

CARACTERÍSTICAS

- Corpo de ferro fundido de alta qualidade
- Parafuso protegido
- Ajustável horizontalmente por 90°
- Grampos listradas intercambiáveis
- Grampos de aço endurecido e fresados
- Base giratória de 360°



Grampos (mm)	Abertura max (mm)	Comprimento (mm)	Fixação	Altura (mm)	Peso (kg)	Cód. Ineco	Cód. Antigo	PCS
100,00	80,00	320,00	14,00	150,00	19,00	16806100	099.05100	1
125,00	100,00	370,00	14,00	165,00	29,00	16806125	099.05125	1
160,00	125,00	410,00	18,00	185,00	43,00	16806160	099.05160	1

16810**Prensa de precisão com aperto rápido****DESCRIÇÃO**

Prensa de precisão de aperto rápido de aço endurecido para retificar e fresar.

CARACTERÍSTICAS

- Dureza HRC 58-62
- Acoplamento retificado
- Topo ajustável

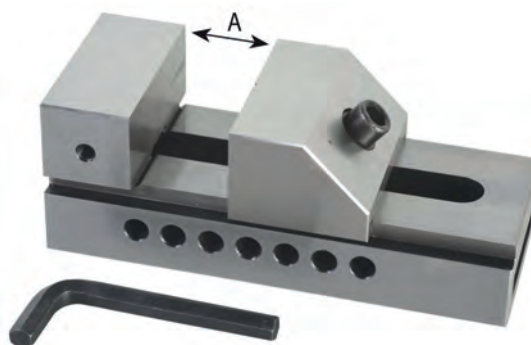

Grampos (mm)	Abertura max (mm)	Comprimento (mm)	Altura (mm)	Precisão	Peso (kg)	Cód. Ineco	Cód. Antigo	PCS
100,00	125,00	245,00	90,00	0,005	9,30	16810100	099.17100	1

16811**Prensa de precisão com aperto por parafuso****DESCRIÇÃO**

Prensa de precisão com aperto por parafuso e barra de peito para retificar e fresar.

CARACTERÍSTICAS

- Aço endurecido
- Dureza HRC 58-62
- Acoplamento retificado
- Topo ajustável



Grampos (mm)	Altura (mm)	Abertura max (mm)	Comprimento (mm)	Peso (kg)	Cód. Ineco	Cód. Antigo	PCS
88,00	40,00	125,00	250,00	18,00	16811088	099.16088	1

16818 Prensas em cruz

DESCRIÇÃO

Prensas em cruz ajustáveis.

CARACTERÍSTICAS

- *Corpo de ferro fundido de alta qualidade*
- *Horizontal e transversalmente ajustável*



Grampos (mm)	Abertura max (mm)	Fixação	Altura (mm)	Dimensões de base (mm)	Peso (kg)	Cód. Ineco	Cód. Antigo	PCS
100,00	90,00	10,00	140,00	240 x 140	10,00	168180100	099.150100	1
125,00	120,00	10,00	150,00	260 x 160	14,00	168180125	099.150125	1
150,00	145,00	12,00	160,00	280 x 180	17,00	168180150	099.150150	1

17012 Mesas cruzadas

DESCRIÇÃO

Mesa cruzada plana em aço e corpo de ferro fundido.

CARACTERÍSTICAS

- *Deslocamento horizontal e transversal*



1701201

1701202

Dimensões de tabela (mm)	mm de deslocamento	Base (mm)	Distância entre eixos	Distância entre eixos oco (mm)	Oco (mm)	Peso (kg)	Cód. Ineco	Cód. Antigo	PCS
475 x 153 x 128	120 x 80	200 x 270	mm	60,00	14,00	23,00	1701201	099.3401	1
187 x 100 x 100	50 x 80	175 x 130	100,00	70 / 35	10,00	16,00	1701202	099.3402	1

**TORNOS DE BANCADA,
GRAMPOS, ABRAÇADEIRAS
E CINTAS**

39413 Torno de bancada em aço forjado HEAVY DUTY

DESCRIÇÃO

Torno de bancada paralelo feito inteiramente de aço forjado com guia prismática dupla ajustável. Mordentes fixos e endurecidos. Adequado para uso intensivo.

CARACTERÍSTICAS

- Heavy duty para uso intensivo
- Em aço forjado
- Guia prismática dupla ajustável
- Base redonda
- Parte mordente da bigorna



L Mordentes	Abertura max	Peso (kg)	Serra tubo (sim/não)	Cód. Ineco	PCS
100	140	7,00	Não	394130100	1
125	165	11,00	Não	394130125	1
150	200	18,00	Não	394130150	1

39414 Torno de bancada profissional em aço forjado

DESCRIÇÃO

Torno paralelo feito em aço forjado com guia ajustável e mordentes temperados e retificados.

CARACTERÍSTICAS

- Fabricado em aço forjado
- Guias retificadas
- Ajuste de paralelismo



L Mordentes	Peso (kg)	Cód. Ineco	Cód. anterior	PCS
100	5,90	394140100	099.280100	1
125	10,50	394140125	099.280125	1
150	19,50	394140150	099.280150	1

39416 Torno de bancada em aço com serra tubos

DESCRIÇÃO

Torno de bancada em aço com mordentes de fixação fixos.

CARACTERÍSTICAS

- Em aço
- Com serra tubos fixos
- Guias retificados
- Ajuste de paralelismo



L Mordentes	Peso (kg)	Serra tubo (sim/não)	Cód. Ineco	Cód. anterior	PCS
100	5,00	Sim	394160100	099.09100	1
125	10,50	Sim	394160125	099.09125	1
150	15,50	Sim	394160150	099.09150	1

39418 Torno de bancada com mordentes traseiros deslizantes

DESCRIÇÃO

Torno de bancada com mordente traseiro deslizante, em aço forjado e intercambiáveis.

CARACTERÍSTICAS

- Mordentes traseiro deslizante
- Em aço forjado
- Mandíbula de aço intercambiáveis

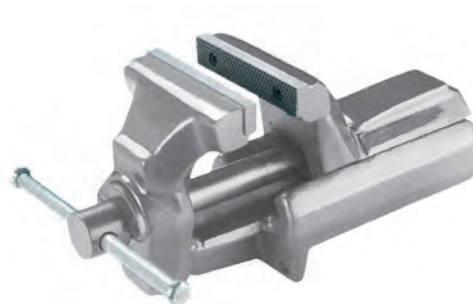

L Mordentes	Abertura max	Peso (kg)	Serra tubo (sim/não)	Cód. Ineco	PCS
100	160	10,00	Não	394180100	1
125	175	16,00	Não	394180125	1
150	225	27,00	Não	394180150	1

39420 Mordentes de substituição para tornos com mordente traseiros deslizante

CARACTERÍSTICAS

- Em aço
- Endurecido

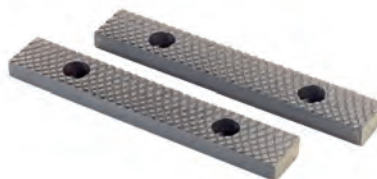

L Mordentes	Para o artigo	Cód. Ineco	PCS
100	394180100	394200100	1
125	394180125	394200125	1
150	394180150	394200150	1

39412 Bigorna

CARACTERÍSTICAS

- Inquebrável
- Em ferro SG



Peso (kg)	Cód. Ineco	PCS
10	3941200010	1
20	3941200020	1
25	3941200025	1
50	3941200050	1

39602

Grampo em aço para uso intensivo

CARACTERÍSTICAS

- Secção aumentada para uso intensivo
- Ideal para altas pressões

Tamanho (mm)	Secção guia (mm)	Peso (kg)	Cód. Ineco	Cód. anterior	PCS
300x140	30x15	2,70	396020300	099.230300	1
400x120	30x15	3,10	396020400	099.230400	1
500x140	30x15	3,70	396020500	099.230500	1
600x120	30x15	3,80	396020600	099.230600	1
800x140	30x15	4,70	396020800	099.230800	1
1000x120	30x15	5,10	396021000	099.231000	1



39604

Grampo em aço

CARACTERÍSTICAS

- Em aço

Tamanho (mm)	Secção guia mm	Peso (kg)	Cód. Ineco	Cód. anterior	PCS
200x100	19,5x9,5	1,00	396040200	099.210200	1
250x120	22x10,5	1,30	396040250	099.210250	1
300x140	25x12	1,85	396040300	099.210300	1
400x120	25x12	1,90	396040400	099.210400	1
500x120	25x12	2,20	396040500	099.210500	1
600x120	25x12	2,35	396040600	099.210600	1
800x120	27x13	3,35	396040800	099.210800	1
1000x120	27x13	3,90	396041000	099.211000	1



39606

Grampo em aço de aperto rápido

CARACTERÍSTICAS

- Ideal para apertos rápidos
- Mecanismo de fixação de cremalheira
- Máximo aperto mesmo na presença de vibrações

Tamanho (mm)	Secção guia (mm)	Peso (kg)	Cód. Ineco	Cód. anterior	PCS
200x100	19,5x9,5	1,20	396060200	099.220200	1
250x120	22x10,5	1,50	396060250	099.220250	1
300x140	25x12	2,25	396060300	099.220300	1
400x120	25x12	2,35	396060400	099.220400	1
500x120	25x12	2,70	396060500	099.220500	1
600x120	27x13	3,20	396060600	099.220600	1



39610 Grampo longo em aço

CARACTERÍSTICAS

- Braços de pressão mais longos
- Bitola longa

Tamanho (mm)	Secção guia (mm)	Peso (kg)	Cód. Ineco	Cód. anterior	PCS
300x200	30x15	3,90	396100300	099.250300	1
400x200	30x15	4,20	396100400	099.250400	1
500x200	30x15	4,50	396100500	099.250500	1
600x200	30x15	4,80	396100600	099.250600	1
800x200	30x15	5,50	396100800	099.250800	1
1000x200	30x15	6,10	396101000	099.251000	1



39614 Grampo em aço para marcenaria

CARACTERÍSTICAS

- Placa basculante
- Ideal para unir tábuas em carpintaria ou operações no local

Tamanho (mm)	Secção guia (mm)	Peso (kg)	Cód. Ineco	Cód. anterior	PCS
200x80	25x6	0,75	396140200	099.270200	1
250x80	25x6	0,80	396140250	099.270250	1
300x80	25x6	0,90	396140300	099.270300	1
400x80	25x6	1,00	396140400	099.270400	1
500x100	30x8	1,75	396140500	099.270500	1
600x100	30x8	1,90	396140600	099.270600	1
800x100	30x8	3,00	396140800	099.270800	1
1000x120	35x9	3,60	396141000	099.271000	1
1200x120	35x9	4,60	396141200	099.271200	1
1500x120	35x9	5,65	396141500	099.271500	1



40402

Abraçadeiras de nylon brancas

DESCRIÇÃO

Abraçadeiras de nylon branco com cantos arredondados para maior segurança. Resistem a agentes atmosféricos, químicos e são autoextinguíveis. Alta resistência ao rasgo.

CARACTERÍSTICAS

- Nylon PA 6.6
- Temperatura de uso -40 + 85°C
- Derrete a 256°C
- Normas EN 50 146
- Conformidade UL 94 classe V2



Dimensões (mm)	Cód. Ineco	Cód. anterior	PCS
2,5x100	40402025098	099.76025098	100
2,5x130	40402025136	099.76025136	100
2,5x160	40402026160	099.76026160	100
2,5x200	40402026200	099.76026200	100
3,6x140	40402036140	099.76036140	100
3,6x200	40402036200	099.76036200	100
3,6x300	40402036290	099.76036290	100
3,6x370	40402036370	099.76036370	100
4,8x160	40402045160	099.76045160	100
4,8x200	40402048200	099.76048200	100
4,8x250	40402048250	099.76048250	100

Dimensões (mm)	Cód. Ineco	Cód. anterior	PCS
4,8x300	40402048290	099.76048290	100
4,8x370	40402048360	099.76048360	100
4,8x430	40402048430	099.76048430	100
7,6x200	40402078180	099.76078180	100
7,6x300	40402078300	099.76078300	100
7,6x370	40402075365	099.76075365	100
7,6x450	40402075450	099.76075450	100
7,6x540	40402075540	099.76075540	100
7,6x750	40402078750	099.76078750	100

40403

Abraçadeiras de nylon pretas

DESCRIÇÃO

Abraçadeiras de nylon preto com cantos arredondados para maior segurança. Resistem a agentes atmosféricos, químicos e são autoextinguíveis. Alta resistência ao rasgo.

CARACTERÍSTICAS

- Nylon PA 6.6
- Temperatura de uso -40 + 85°C
- Derrete a 256°C
- Normas EN 50 146
- Conformidade UL 94 classe V2



Dimensões (mm)	Cód. Ineco	Cód. anterior	PCS
2,5x100	40403025098	099.75025098	100
2,5x130	40403025136	099.75025136	100
2,5x160	40403026160	099.75026160	100
2,5x200	40403026200	099.75026200	100
3,6x140	40403036140	099.75036140	100
3,6x200	40403036200	099.75036200	100
3,6x300	40403036290	099.75036290	100
3,6x370	40403036370	099.75036370	100
4,8x160	40403045160	099.75045160	100
4,8x200	40403048200	099.75048200	100
4,8x250	40403048250	099.75048250	100

Dimensões (mm)	Cód. Ineco	Cód. anterior	PCS
4,8x300	40403048290	099.75048290	100
4,8x370	40403048360	099.75048360	100
4,8x430	40403048430	099.75048430	100
7,6x200	40403078180	099.75078180	100
7,6x300	40403078300	099.75078300	100
7,6x370	40403075365	099.75075365	100
7,6x450	40403075450	099.75075450	100
7,6x540	40403075540	099.75075540	100
7,6x750	40403078750	099.75078750	100

40404

Abraçadeiras de aço inoxidável AISI 430 W2

DESCRIÇÃO

Abraçadeiras de aço inoxidável AISI 430 W2 com bordas arredondadas para evitar danos nos tubos.

CARACTERÍSTICAS

- Largura da 9 e 12 mm
- Banda completa
- Parafuso hexagonal galvanizado de 7 mm
- Torque de abraçadeira de banda 9 mm 4,5 Nm
- Torque de abraçadeira de banda 12 mm 6,5 Nm



Banda (mm)	Ø min - max (mm)	Cód. Ineco	Cód. anterior	PCS
9,00	8 - 12	4040408012	099.7008012	50
9,00	10 - 16	4040410016	099.7010016	50
9,00	12 - 22	4040412022	099.7012022	50
9,00	16 - 27	4040416027	099.7016027	50
9,00	20 - 32	4040420032	099.7020032	25
9,00	23 - 35	4040423035	099.7023035	25
9,00	25 - 40	4040425040	099.7025040	25
9,00	30 - 45	4040430045	099.7030045	20
9,00	32 - 50	4040432050	099.7032050	20
9,00	40 - 60	4040440060	099.7040060	15
9,00	50 - 70	4040450070	099.7050070	10
9,00	60 - 80	4040460080	099.7060080	10
9,00	70 - 90	4040470090	099.7070090	10
9,00	80 - 100	4040480100	099.7080100	10
12,00	16 - 27	40404016027	099.72016027	25
12,00	20 - 32	40404020032	099.72020032	25
12,00	23 - 35	40404023035	099.72023035	25
12,00	25 - 40	40404025040	099.72025040	15
12,00	30 - 45	40404030045	099.72030045	15
12,00	32 - 50	40404032050	099.72032050	10
12,00	40 - 60	40404040060	099.72040060	10
12,00	50 - 70	40404050070	099.72050070	10
12,00	60 - 80	40404060080	099.72060080	10
12,00	70 - 90	40404070090	099.72070090	10
12,00	80 - 100	40404080100	099.72080100	10
12,00	90 - 110	40404090110	099.72090110	10
12,00	100 - 120	40404100120	099.72100120	10
12,00	110 - 130	40404110130	099.72110130	10
12,00	120 - 140	40404120140	099.72120140	10

DESCRIÇÃO

Abraçadeiras de aço inoxidável AISI 304 W4 com bordas arredondadas para evitar danos nos tubos.

CARACTERÍSTICAS

- Largura da 9 e 12 mm
- Banda completa
- Parafuso hexagonal de aço inoxidável de 7 mm
- Torque de abraçadeira de banda 9 mm 4.5 Nm
- Torque de abraçadeira de banda 12 mm 6,5 Nm



Banda (mm)	Ø min - max (mm)	Cód. Ineco	Cód. anterior	PCS
9,00	8 - 12	4040608012	099.7108012	50
9,00	10 - 16	4040610016	099.7110016	50
9,00	12 - 22	4040612022	099.7112022	50
9,00	16 - 27	4040616027	099.7116027	50
9,00	20 - 32	4040620032	099.7120032	25
9,00	23 - 35	4040623035	099.7123035	25
9,00	25 - 40	4040625040	099.7125040	25
9,00	30 - 45	4040630045	099.7130045	20
9,00	32 - 50	4040632050	099.7132050	20
9,00	40 - 60	4040640060	099.7140060	15
9,00	50 - 70	4040650070	099.7150070	10
9,00	60 - 80	4040660080	099.7160080	10
9,00	70 - 90	4040670090	099.7170090	10
9,00	80 - 100	4040680100	099.7180100	10
12,00	16 - 27	40406016027	099.73016027	25
12,00	20 - 32	40406020032	099.73020032	25
12,00	23 - 35	40406023035	099.73023035	25
12,00	25 - 40	40406025040	099.73025040	15
12,00	30 - 45	40406030045	099.73030045	15
12,00	32 - 50	40406032050	099.73032050	10
12,00	40 - 60	40406040060	099.73040060	10
12,00	50 - 70	40406050070	099.73050070	10
12,00	60 - 80	40406060080	099.73060080	10
12,00	70 - 90	40406070090	099.73070090	10
12,00	80 - 100	40406080100	099.73080100	10
12,00	90 - 110	40406090110	099.73090110	10
12,00	100 - 120	40406100120	099.73100120	10
12,00	110 - 130	40406110130	099.73110130	10
12,00	120 - 140	40406120140	099.73120140	10

40410**Abraçadeira tipo colar de aço inoxidável****DESCRIÇÃO**

Abraçadeira tipo colar de aço inoxidável AISI 430W2 para tubos reforçados.

CARACTERÍSTICAS

- Aço inoxidável AISI 430W2
- Banda completa
- Fixação com boa vedação



Banda (mm)	Ø min - max (mm)	Cód. Ineco	Cód. anterior	PCS
18,00	17 - 19	40410017019	099.74017019	1
18,00	20 - 22	40410020022	099.74020022	1
21,00	23 - 25	40410023025	099.74023025	1
21,00	26 - 28	40410026028	099.74026028	1
21,00	29 - 31	40410029031	099.74029031	1
21,00	32 - 35	40410032035	099.74032035	1
21,00	36 - 39	40410036039	099.74036039	1
21,00	40 - 43	40410040043	099.74040043	1
21,00	44 - 47	40410044047	099.74044047	1
21,00	48 - 51	40410048051	099.74048051	1
21,00	52 - 55	40410052055	099.74052055	1
21,00	56 - 59	40410056059	099.74056059	1
21,00	60 - 63	40410060063	099.74060063	1
21,00	64 - 67	40410064067	099.74064067	1
24,00	68 - 73	40410068073	099.74068073	1
24,00	74 - 79	40410074079	099.74074079	1
24,00	80 - 85	40410080085	099.74080085	1
24,00	86 - 91	40410086091	099.74086091	1
24,00	92 - 97	40410092097	099.74092097	1
24,00	98 - 103	40410098103	099.74098103	1
24,00	104 - 112	40410104112	099.74104112	1
24,00	113 - 121	40410113121	099.74113121	1
24,00	122 - 130	40410122130	099.74122130	1
26,00	131 - 139	40410131139	099.74131139	1
26,00	140 - 148	40410140148	099.74140148	1
26,00	149 - 161	40410149161	099.74149161	1
26,00	162 - 174	40410162174	099.74162174	1
26,00	175 - 187	40410175187	099.74175187	1
26,00	188 - 200	40410188200	099.74188200	1
26,00	201 - 213	40410201213	099.74201213	1
26,00	214 - 226	40410214226	099.74214226	1
26,00	227 - 239	40410227239	099.74227239	1
26,00	240 - 252	40410240252	099.74240252	1

DESCRIÇÃO

Cinta de elevação de poliéster de camada dupla com argola.
Em conformidade com as normas CEN 1492-1 padrão EN,
disponíveis em três diferentes capacidades que podem ser
facilmente distinguidas de acordo com a cor.

CARACTERÍSTICAS

- Coeficiente de segurança 7 : 1
- Compatível com a norma CEN EN 1492-1
- Poliéster de camada dupla
- Cor roxa : capacidade vertical 1000 Kg
- Cor verde: capacidade vertical 2000 kg
- Cor amarela : capacidade vertical 3000 kg

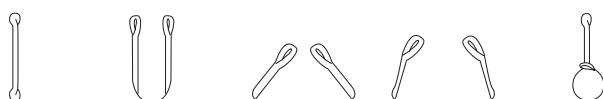

L (m)	Largura da fita (mm)	Capacidade vertical (kg)	Capacidade de cesta (kg)	Capacidade da cesta 45° (kg)	Capacidade da cesta 60° (kg)	Capacidade de loop (kg)	Cód. Ineco	Cód. anterior	PCS
2,00	50,00	1000	2000	1400	1000	800	40603021000	099.60021000	1
3,00	50,00	1000	2000	1400	1000	800	40603031000	099.60031000	1
4,00	50,00	1000	2000	1400	1000	800	40603041000	099.60041000	1
5,00	50,00	1000	2000	1400	1000	800	40603051000	099.60051000	1
6,00	50,00	1000	2000	1400	1000	800	40603061000	099.60061000	1
8,00	50,00	1000	2000	1400	1000	800	40603081000	099.60081000	1
2,00	60,00	2000	4000	2800	2000	1600	40603022000	099.60022000	1
3,00	60,00	2000	4000	2800	2000	1600	40603032000	099.60032000	1
4,00	60,00	2000	4000	2800	2000	1600	40603042000	099.60042000	1
5,00	60,00	2000	4000	2800	2000	1600	40603052000	099.60052000	1
6,00	60,00	2000	4000	2800	2000	1600	40603062000	099.60062000	1
8,00	60,00	2000	4000	2800	2000	1600	40603082000	099.60082000	1
2,00	90,00	3000	6000	4200	3000	2400	40603023000	099.60023000	1
3,00	90,00	3000	6000	4200	3000	2400	40603033000	099.60033000	1
4,00	90,00	3000	6000	4200	3000	2400	40603043000	099.60043000	1
5,00	90,00	3000	6000	4200	3000	2400	40603053000	099.60053000	1
6,00	90,00	3000	6000	4200	3000	2400	40603063000	099.60063000	1
8,00	90,00	3000	6000	4200	3000	2400	40603083000	099.60083000	1

40604 Fita de aperto com cinta de roquete

DESCRIÇÃO

Sistemas de aperto em fita de poliéster com cinta de roquete.
Disponível com diferentes formas de gancho.

CARACTERÍSTICAS

- Conforme às normas CEN padrão EN 12195-2
- Ideal para fixação em meios de transporte



Gancho J

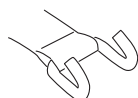

Gancho Aberto



Gancho Triangulo

L (m)	Largura da fita (mm)	Tipo de gancho	DanN	Cód. Ineco	Cód. anterior	PCS
5 + 0,5	35,00	Gancho J	1,000	4060404	099.6204	1
8 + 0,5	50,00	Gancho J	2,000	4060401	099.6201	1
8 + 0,5	50,00	Gancho Aberto	2,000	4060402	099.6202	1
8 + 0,5	50,00	Gancho Triangulo	2,000	4060403	099.6203	1

LUBRIFICAÇÃO

DESCRIÇÃO

Sprays lubrificantes de alta qualidade para uso profissional, made in Italy: ampla gama indicada para a lubrificação de qualquer tipo de material.

CARACTERÍSTICAS

- Alta performance
- Qualidade made in Italy
- Válvula 360°



Cód. 206020001 SPRAY LUBRIFICANTE: spray lubrificante multiuso com alto poder lubrificante. Resistente à água, agentes atmosféricos e fortes pressões. Lubrificante para correntes, guias, extratores, movimentos mecânicos, engrenagens, articulações, dobradiças, fechaduras. Não pinga. Contém um aditivo para pressões extremas.

Cód. 206020002 SPRAY DE LÍTIO NÁUTICO: lítio branco e spray de titânio. Para lubrificar equipamentos subaquáticos, bobinas, partes mecânicas de embarcações, motores marítimos, engrenagens, juntas, trilhos de porta. Resiste à corrosão da água salgada e intempéries. Excelente hidrorrepelente. Não pinga.

Cód. 206020003 LUBRIFICANTE PARA CORRENTE: lubrificante universal de fios. Incolor, muito viscoso e muito adesivo. Adequado para lubrificar engrenagens, correntes, dobradiças, articulações mecânicas, peças de motor, embarcações, rolamentos. Resistente à água, oxidação, pressões extremas e temperaturas de até 180°C.



Cód. 206020004 ÓLEO DE SILICONE: antiadesivo para as indústrias de plásticos, borracha, embalagens e estofos. Lubrificante universal, deslizante, indicado para a indústria têxtil. Antiestático. Não mancha e não suja. Não contém solventes.

Cód. 206020005 ÓLEO DE CORTE: Óleo de corte emulsionável formulado para resolver problemas de: mandrilagem, perfuração, roscagem, fresagem.. Excelente poder de arrefecimento.. Não há emissão de fumos. Protege máquinas e peças trabalhadas da ferrugem. Permite processos de trabalho em aços com teor médio e alto de carbono, níquel e suas ligas, manganês, aço inoxidável 18/10 e aços para moldes. Lavável com água. Não contém solventes.

Cód. 206020006 DESBLOQUEADOR: Desbloqueador multiuso: mais limpo e lubrificante para contatos elétricos. Lubrificante para mecanismos móveis. Proteção contra ferrugem. Desbloqueio para porcas oxidadas, parafusos e mecanismos. Anticongelante. Hidrorrepelente, elimina a humidade e protege contra salgados. Detergente desengordurante, elimina gordura, óleo, cola.

Cód. 206020007 DESBLOQUEADOR LUBRIFICANTE: Multiuso, Lubrificante, Desbloqueio, Anticorrosivo, Hidrorrepelente, Limpador, Anticongelante, Desoxidante. Desbloqueia porcas, parafusos, fechaduras, engrenagens. Lubrifica mecanismos, correntes, engrenagens, fechaduras, dobradiças. Protege contra oxidação. Indicado para a indústria, uso em casa, embarcações, oficinas, ferramentas de jardim. Não contém silicones.

Descrição	Volume (ml)	Cód. Ineco	Cód. Anterior	PCS
Spray lubrificante	400	206020001	099.8001	12
Spray náutica de lítio	400	206020002	099.8002	12
Lubrificante de corrente	400	206020003	099.8003	12
Óleo de Silicone	400	206020004	099.8004	12
Óleo de Corte	400	206020005	099.8005	12
Desbloqueador	400	206020006	099.8006	12
Desbloqueador 7 funções	400	206020007	099.8007	12

20604 Sprays galvanizadores de zinco

DESCRIÇÃO

Sprays galvanizadores de alta qualidade para uso profissional, made in Italy, para proteger todas as superfícies metálicas da oxidação.

CARACTERÍSTICAS

- Cobertura completa da área a ser galvanizada
- Alto desempenho
- Qualidade made in Italy
- Válvula de 360°



Cód. 206040012 ZINCO CLARO: preserva materiais ferrosos da oxidação. Forma uma superfície de zinco elástico sobre o qual pode ser aplicada verniz ou que pode ser deixado como proteção final. Ideal para retocar e para tratar soldas em estruturas galvanizadas. Para galvanizar porcas ou parafusos sujeitas à intempérie por períodos prolongados. Suporta altas temperaturas. Excelente resistência à oxidação de agentes atmosféricos e névoa salina. Seca rapidamente e não pinga.

Cód. 206040013 ZINCO 98%: Spray de zinco com alto teor de 98% de zinco puro preserva materiais ferrosos da oxidação. Forma uma superfície protetora. Indicado para retocar e para tratar soldas em estruturas galvanizadas. Galvaniza todas as partes metálicas sujeitas à intempérie por períodos prolongados. Suporta altas temperaturas. Seca rapidamente e não pinga. Alta resistência à oxidação.

Descrição	Volume (ml)	Cód. Ineco	Cód. Anterior	PCS
Zinco claro	400	206040012	099.8012	12
Zinco 98%	400	206040013	099.8013	12

20606 Sprays de soldadura

DESCRIÇÃO

Sprays de soldadura de alta qualidade para uso profissional, made in Italy, antirrespingo em todas as situações.

CARACTERÍSTICAS

- Elimina totalmente os respingos derivados da soldadura
- Ótimo desempenho
- Qualidade made in Italy
- Válvula de 360°



Cód. 206060010 ANTIRRESPINGO PARA SOLDAS À BASE DE ÁGUA: antiadesivo à base de água sem silicone, protege as pistolas de solda e as superfícies a serem soldadas dos respingos. Não emana fumos. Ecocompatível. Permite posteriores tratamentos de superfície, como pintura, galvanização, revestimento cromado.

Cód. 206060011 ANTI-SPLASH PARA SOLDADURA: Antiadesivo sem silicone para solda. Evita a adesão de respingos na tocha e na superfície tratada. Permite os posteriores tratamentos de pintura, galvanização e revestimento cromado. Não emana fumos. Fácil de remover. Não contém clorados.

Descrição	Volume (ml)	Cód. Ineco	Cód. Anterior	PCS
Spray antirrespingos, à base de água	400	206060010	099.8010	12
Antirrespingos para soldadura	400	206060011	099.8011	12

20608

Spray para contatos eléctricos

DESCRIÇÃO

Spray de limpeza e de manutenção de alta qualidade para uso profissional, made in Italy.

CARACTERÍSTICAS

- *Alto desempenho*
- *Qualidade made in Italy*
- *Válvula de 360°*



Descrição	Volume (ml)	Cód. Ineco	Cód. Anterior	PCS
Limpa Contatos eléctricos	400	206080009	099.8009	12

20602 Óleo de corte emulsionável

DESCRIÇÃO

Óleo de corte emulsionável ideal para roscagem, fresagem, furação, etc. Excelente poder de refrigeração. Evita a emissão de fumos. Protege máquinas e as peças trabalhadas contra ferrugem. Permite trabalhar aços de médio e alto teor de carbono, níquel e suas ligas, manganês, inox 18/10 e aços para, moldes. Lavável com água.

CARACTERÍSTICAS

- Alta performance
- Qualidade made in Italy



Descrição	Volume (ml)	Cód. Ineco	Cód. Anterior	PCS
Óleo de corte emulsionavel	5000	206020014	099.8014	1

ESCOVAS E DISCOS ABRASIVOS

ESCOVAS INECO

CONFIABILIDADE EM PRIMEIRO LUGAR

FORMA E ENCAIXE DA ESCOVA

Existem diferentes formas de escovas: copo, circular, pincel... cada forma é projetada para melhor se adaptar à superfície a ser tratada.

Rosca:

M14: para rebarbadoras de ângulo

Furo: para rebarbadoras de ângulo e de bancada

Haste: para máquinas portáteis

ESTRUTURA DO FIO

Trançado



Para uso agressivo, ideal para trabalhos pesados de remoção de ferrugem, pintura, etc.

Ondulado

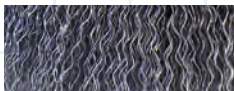

Para uso não agressivo, ideal para aplicações não invasivas para remoção de graxa, ferrugem, tinta.



ROTAÇÕES

A velocidade de utilização da escova é um parâmetro fundamental para garantir, além do uso seguro, o melhor desempenho e uma vida útil adequada.

O número máximo de rotações em que é possível utilizá-los está indicado no catálogo e em todas as embalagens.

MATERIAL DO ARAME

Aço:



Uso universal, ideal para remover ferrugem, graxa e tinta.

Aço Inox:



Para aplicações em aço inoxidável, alumínio e metais não ferrosos, não deixa resíduos oxidantes na superfície. Também ideal em ambientes de trabalho específicos, como estaleiros.

Latão:



Para trabalhar em metais e plásticos. Além de ser particularmente delicado, o fio de latão reduz a formação de faíscas.

Nylon abrasivo:



Adequado para qualquer tipo de trabalho em metal, madeira e alvenaria, é ideal para limpeza/preparação de superfícies para trabalhos posteriores.

Fio em Nylon:



As fibras de nylon, que contêm com abrasivo de carboneto de tungstênio, permitem a remoção de ferrugem e tintas, decapagem e limpeza de todas as superfícies.

Pano em algodão:



Para operações de limpeza e polimento em metais e superfícies pintadas. Ótimos resultados em combinação com pastas abrasivas.

19020 Escovas tipo taça de arame trançado

DESCRIÇÃO

Ideal para trabalhos pesados. A sua ação agressiva permite remover ferrugem, tinta e manchas com resultados ótimos. Adequado para ação agressiva, graças ao acessório M14 podem ser montados em qualquer moedor de ângulo. Disponível com fio de aço ou aço inoxidável.

CARACTERÍSTICAS

- Ação agressiva
- Rosca M14 para moedores de ângulo
- Diâmetro do fio 0,5 mm
- Artigo com final "A" versão com anel



COM ANEL

Ø mm	Fixação	Material	Ø Fio	Cor	Rpm max	Cód. Ineco	Cód. Anterior	PCS
75,00	M 14	Aço torcido	0,50	Vermelho	12.500	19020075	190.20075	1
75,00	M 14	Aço inoxidável torcido	0,50	Verde	12.500	19020075I	190.20075I	1
90,00	M 14	Aço torcido	0,50	Vermelho	8.500	19020090	190.20090	1
90,00	M 14	Aço torcido	0,50	Vermelho	8.500	19020090A	190.20090A	1
90,00	M 14	Aço inoxidável torcido	0,50	Verde	8.500	19020090I	190.20090I	1
100,00	M 14	Aço torcido	0,50	Vermelho	8.500	19020100	190.20100	1
100,00	M 14	Aço torcido	0,50	Vermelho	8.500	19020100A	190.20100A	1

19021 Escovas tipo taça de arame ondulado

DESCRIÇÃO

Ideal para trabalhos com ferramentas não agressivas: remoção de ferrugem e graxa, tinta incrustada e pequenas manchas. Adequado para ação não agressiva, graças à rosca M14 podem ser montados em qualquer rebarbadora. Disponível com fio de aço, aço inoxidável, latão e nylon.

CARACTERÍSTICAS

- Ação NÃO agressiva
- Rosca M14 para rebarbadora
- Diâmetro do fio 0,3 mm



Ø mm	Fixação	Material	Ø Fio	Cor	Rpm max	Cód. Ineco	Cód. Anterior	PCS
75,00	M 14	Latão	0,30	Amarelo	12.500	19021075B	190.21075B	1
75,00	M 14	Nylon abrasivo	1,20	Vermelho	12.500	19021075NY	190.21075NY	1
80,00	M 14	Aço ondulado	0,30	Vermelho	12.500	19021080	190.21080	1
80,00	M 14	Aço inoxidável ondulado	0,30	Verde	12.500	19021080I	190.21080I	1
100,00	M 14	Aço ondulado	0,30	Vermelho	8.500	19021100	190.21100	1
100,00	M 14	Latão	0,30	Amarelo	8.500	19021100B	190.21100B	1
100,00	M 14	Aço inoxidável ondulado	0,30	Verde	8.500	19021100I	190.21100I	1
100,00	M 14	Nylon abrasivo	1,20	Vermelho	8.500	19021100NY	190.21100NY	1
120,00	M 14	Aço ondulado	0,30	Vermelho	6.500	19021120	190.21120	1
125,00	M 14	Latão	0,30	Amarelo	6.500	19021125B	190.21125B	1
125,00	M 14	Nylon abrasivo	1,20	Vermelho	6.500	19021125NY	190.21125NY	1

19022

Escova de aço trançado tipo cônica

DESCRIÇÃO

Ideal para trabalhos pesados. A sua ação agressiva permite tratar ferrugem, tinta e manchas com resultados ótimos. Rosca M14 para rebarbadoras. Fio de aço.

CARACTERÍSTICAS

- Ação agressiva
- Rosca M14
- Diâmetro do fio 0,5 mm



Ø mm	Fixação	Material	Ø Fio	Cor	Rpm max	Cód. Ineco	Cód. Anterior	PCS
100,00	M 14	Aço torcido	0,50	Vermelho	12.500	19022100	190,22100	1
120,00	M 14	Aço torcido	0,50	Vermelho	12.500	19022120	190,22120	1

19023

Escovas cónicas de arame ondulado

DESCRIÇÃO

Ideal para trabalhos com ferramenta não agressiva. Remoção de ferrugem e graxa, tinta incrustada e pequenas manchas. Rosca M14, pode ser utilizada em qualquer rebarbadora. Disponível com fio de aço e fio de latão.

CARACTERÍSTICAS

- Ação não agressiva
- Rosca M14
- Diâmetro do fio 0,3 mm



Ø mm	Fixação	Material	Ø Fio	Cor	Rpm max	Cód. Ineco	Cód. Anterior	PCS
90,00	M 14	Aço ondulado	0,30	Vermelho	12.500	19023090	190,23090	1
100,00	M 14	Latão	0,30	Amarelo	12.500	19023100B	190,23100B	1
115,00	M 14	Latão	0,30	Amarelo	12.500	19023115B	190,23115B	1
120,00	M 14	Aço inoxidável ondulado	0,30	Vermelho	12.500	19023120	190,23120	1

19024 Escovas circulares de arame ondulado

DESCRIÇÃO

Ideal para trabalhos com ferramentas não agressivas. Adequado para a remoção de ferrugem e graxa, tinta incrustada e pequenas manchas. As escovas, graças ao kit de anéis de redução de orifícios (12,16,20,22,25 mm) podem ser usadas tanto com rebarbadoras ou em esmeris. Disponível com fio de aço, latão ou nylon.

CARACTERÍSTICAS

- Ação não agressiva
- Kit de anel de redução de furos incluído
- Para rebarbadoras e esmeris
- Diâmetro do fio 0,3 mm



Ø mm	Furo (mm)	Material	Ø Fio	Cor	Rpm max	Kit anéis de redução (mm)	Cód. Ineco	Cód. Anterior	PCS
100,00	9,7 / 12,7	Nylon abrasivo	1,20	Vermelho	4.500		19024100NY	190.24100NY	1
125,00	20,00	Aço ondulado	0,30	Vermelho	8.500	12 - 16 - 20 - 22 - 25	19024125	190.24125	1
125,00	12,7 / 16	Nylon abrasivo	1,20	Vermelho	4.500		19024125NY	190.24125NY	1
150,00	32,00	Aço ondulado	0,30	Vermelho	6.000	12 - 16 - 20 - 22 - 25	19024150	190.24150	1
150,00	32,00	Latão	0,30	Amarelo	6.000	12 - 16 - 20 - 22 - 25	19024150B	190.24150B	1
200,00	32,00	Aço ondulado	0,30	Vermelho	4.500	12 - 16 - 20 - 22 - 25	19024200	190.24200	1
200,00	32,00	Latão	0,30	Amarelo	4.500	12 - 16 - 20 - 22 - 25	19024200B	190.24200B	1

19025 Escovas circulares de arame trançado

DESCRIÇÃO

Ideal para trabalhos pesados. A sua ação agressiva permite tratar ferrugem, tinta e manchas com resultados ótimos. Rosca M14 ou 22,5 mm para rebarbadoras. Disponível com fio de aço e aço inoxidável.

CARACTERÍSTICAS

- Ação agressiva
- Rosca de 22,5 mm ou M14 para rebarbadoras
- Diâmetro do fio 0,5 mm



Ø mm	Fixação	Furo (mm)	Material	Ø Fio	Cor	Rpm max	Cód. Ineco	Cód. Anterior	PCS
115,00		22,20	Aço torcido	0,50	cinza	12.500	19025115	190.25115	1
115,00	M 14		Aço torcido	0,50	cinza	12.500	19025115/14	190.25115/14	1
115,00		22,20	Aço inoxidável torcido	0,50	verde	12.500	19025115I	190.25115I	1
125,00		22,20	Aço torcido	0,50	cinza	12.500	19025125	190.25125	1
125,00	M 14		Aço torcido	0,50	cinza	12.500	19025125/14	190.25125/14	1
178,00		22,20	Aço torcido	0,50	cinza	9.000	19025178	190.25178	1
178,00	M 14		Aço torcido	0,50	cinza	12.500	19025178/14	190.25178/14	1

19026

Escovas com haste de arame ondulado

DESCRIÇÃO

Ideal para trabalhos com ferramentas não agressivas. Adequado para a remoção de ferrugem e graxa, tinta incrustada e pequenas manchas. Com haste de 6 mm para uso com berbequins portáteis. Disponível com aço, latão e fio de nylon.

CARACTERÍSTICAS

- Ação não agressiva
- Haste de 6 mm para berbequins portáteis
- Diâmetro do fio 0,3 mm



Ø mm	Haste (mm)	Material	Ø Fio	Cor	Rpm max	Cód. Ineco	Cód. Anterior	PCS
17,00	6,00	Nylon abrasivo	1,20	Vermelho	4.500	19026017NY	190.26017NY	1
22,00	6,00	Aço ondulado	0,30	Cinza	20.000	19026022	190.26022	1
24,00	6,00	Nylon abrasivo	1,20	Vermelho	4.500	19026024NY	190.26024NY	1
25,00	6,00	Latão	0,30	Amarelo	4.500	19026025B	190.26025B	1
28,00	6,00	Aço ondulado	0,30	Cinza	20.000	19026028	190.26028	1
28,00	6,00	Latão	0,30	Amarelo	4.500	19026028B	190.26028B	1

19027

Escovas com haste de arame trançado

DESCRIÇÃO

Ideal para trabalhos pesados. A sua ação agressiva permite tratar ferrugem, tinta e manchas com resultados ótimos. Com haste de 6 mm para uso com berbequins portáteis. Disponível com fio de aço ou fio de aço inoxidável.

CARACTERÍSTICAS

- Ação agressiva
- Haste de 6 mm para berbequins portáteis
- Diâmetro do fio 0,5 mm



Ø mm	Haste (mm)	Material	Ø Fio	Cor	Rpm max	Cód. Ineco	Cód. Anterior	PCS
19,00	6,00	Aço torcido	0,50	cinza	20.000	19027019	190.27019	1
19,00	6,00	Aço inoxidável torcido	0,50	cinza	20.000	19027019I	190.27019I	1

19028

Escovas tipo taça com haste de arame ondulado

DESCRIÇÃO

Ideal para trabalhos com ferramentas não agressivas. Adequado para a remoção de ferrugem e graxa, tinta incrustada e pequenas manchas. Com haste de 6 mm para uso com berbequins portáteis. Disponível com fio de aço, latão e nylon.

CARACTERÍSTICAS

- Ação não agressiva
- Haste de 6 mm para berbequins portáteis
- Diâmetro do fio 0,3 mm / 1,2 mm nylon



Ø mm	Haste (mm)	Material	Ø Fio	Cor	Rpm max	Cód. Ineco	Cód. Anterior	PCS
50,00	6,00	Aço ondulado	0,30	Cinza	4.500	19028050	190.28050	1
50,00	6,00	Latão	0,30	Amarelo	4.500	19028050B	190.28050B	1
50,00	6,00	Nylon abrasivo	1,20	Vermelho	4.500	19028050NY	190.28050NY	1
75,00	6,00	Aço ondulado	0,30	Cinza	4.500	19028075	190.28075	1
75,00	6,00	Latão	0,30	Amarelo	4.500	19028075B	190.28075B	1
75,00	6,00	Nylon abrasivo	1,20	Vermelho	4.500	19028075NY	190.28075NY	1

19029

Escovas circulares com haste de arame ondulado

DESCRIÇÃO

Ideal para trabalhos com ferramentas não agressivas. Adequado para a remoção de ferrugem e graxa, tinta incrustada e pequenas manchas. Com haste de 6 mm para uso com berbequins portáteis. Disponível com aço, aço inoxidável, latão e fio de nylon.

CARACTERÍSTICAS

- Ação não agressiva
- Haste de 6 mm para berbequins portáteis
- Diâmetro do fio 0,3 mm / 1,2 mm nylon



Ø mm	Haste (mm)	Material	Ø Fio	Cor	Rpm max	Cód. Ineco	Cód. Anterior	PCS
50,00	6,00	Aço ondulado	0,30	Cinza	4.500	19029050	190.29050	1
50,00	6,00	Latão	0,30	Amarelo	4.500	19029050B	190.29050B	1
50,00	6,00	Nylon abrasivo	1,20	Vermelho	4.500	19029050NY	190.29050NY	1
60,00	6,00	Aço ondulado	0,30	Cinza	4.500	19029060	190.29060	1
75,00	6,00	Aço ondulado	0,30	Cinza	4.500	19029075	190.29075	1
75,00	6,00	Latão	0,30	Amarelo	4.500	19029075B	190.29075B	1
75,00	6,00	Nylon abrasivo	1,20	Vermelho	4.500	19029075NY	190.29075NY	1
100,00	6,00	Aço ondulado	0,30	Cinza	4.500	19029100	190.29100	1
100,00	6,00	Latão	0,30	Amarelo	4.500	19029100B	190.29100B	1
100,00	6,00	Aço inoxidável ondulado	0,30	Cinza	4.500	19029100I	190.29100I	1
100,00	6,00	Nylon abrasivo	1,20	Vermelho	4.500	19029100NY	190.29100NY	1

19030

Escovas circulares com haste de arame torcido

DESCRIÇÃO

Ideal para trabalhos pesados. A sua ação agressiva permite tratar ferrugem, tinta e manchas com resultados ótimos. Com haste de 6 mm para uso com berbequins portáteis.

CARACTERÍSTICAS

- Ação agressiva
- Haste de 6 mm para berbequins portáteis
- Diâmetro do fio 0,5 mm



Ø mm	Haste (mm)	Material	Ø Fio	Cor	Rpm max	Cód. Ineco	Cód. Anterior	PCS
75,00	6,00	Aço torcido	0,50	Cinza	12.500	19030075	190.30075	1

19031

Escovas manuais

DESCRIÇÃO

Escova manual universal, prática, útil, resistente. A superfície estreita, a curvatura especial e a alça plástica garantem excelente manuseio para cada uso ou aplicação. Ideal para remover ferrugem, tinta e sujidade de qualquer superfície. Disponível com fio de aço, aço inoxidável, latão e nylon.

CARACTERÍSTICAS

- Muito útil
- Perfil estreito
- Alça ergonômica



Material	Ø Fio	Cor	Cód. Ineco	Cód. Anterior	PCS
Aço banhado de latão	0,30	Vermelho	1903101	190.3101	1
Aço inoxidável ondulado	0,30	Verde	1903102	190.3102	1
Latão	0,30	Amarelo	1903103	190.3103	1
Nylon abrasivo	1,20	Cinza	1903104	190.3104	1

19032 Discos decapantes poliabrasivos

DESCRIÇÃO

Ideais para o polimento, as fibras de nylon, ique contêm carbeto de silício, permitem a remoção da ferrugem e das tintas, decapando todas as superfícies.

CARACTERÍSTICAS

- Ideal para remover tintas, soldas e resíduos materiais
- Carbeto de silício
- Rosca de 22,5 mm para rebarbadoras



Ø mm	Furo (mm)	Material	Cor	Rpm max	Grão	Cód. Ineco	Cód. Anterior	PCS
115,00	22,20	Carbeto de silício	Preto	8.500	Bruto	19032115	190.32115	1
125,00	22,20	Carbeto de silício	Preto	8.500	Bruto	19032125	190.32125	1

19033 Discos decapantes poliabrasivos com haste

DESCRIÇÃO

Ideais para o polimento, as fibras de nylon, que contêm carbeto de silício, permitem a remoção de ferrugem e tintas, decapando todas as superfícies.

CARACTERÍSTICAS

- Ideal para remover tintas, soldas e resíduos materiais
- Carbeto de silício
- Haste de 6 mm para berbequins



Ø mm	Haste (mm)	Material	Cor	Rpm max	Grão	Cód. Ineco	Cód. Anterior	PCS
55,00	6,00	Carbeto de silício	Preto	4.500	Bruto	19033055	190.33055	1
65,00	6,00	Carbeto de silício	Preto	4.500	Bruto	19033065	190.33065	1
75,00	6,00	Carbeto de silício	Preto	4.500	Bruto	19033075	190.33075	1

19034 Disco pano de algodão

DESCRIÇÃO

Ideal para operações de limpeza e polimento em metais e todas as superfícies tratadas com tintas; para resultados ideais recomenda-se usar com pastas abrasivas.

CARACTERÍSTICAS

- Algodão 50 camadas
- Para metais e tintas
- Rosca de 12,7 mm para rebarbadoras



Ø mm	Furo (mm)	Material	Cor	Cód. Ineco	Cód. Anterior	PCS
100,00	12,70	Algodão multicamadas	Branco	19034100	190,34100	1
150,00	12,70	Algodão multicamadas	Branco	19034150	190,34150	1
200,00	12,70	Algodão multicamadas	Branco	19034200	190,34200	1

19035 Disco pano de algodão com haste

DESCRIÇÃO

Ideal para operações de limpeza e polimento em metais e todas as superfícies tratadas com tintas; para resultados ideais recomenda-se usar com pastas abrasivas.

CARACTERÍSTICAS

- Algodão 50 camadas
- Para metais e tintas
- Haste de 6 mm para berbequins portáteis



Ø mm	Haste (mm)	Material	Cor	Cód. Ineco	Cód. Anterior	PCS
50,00	6,00	Algodão multicamadas	Branco	19035050	190,35050	1
75,00	6,00	Algodão multicamadas	Branco	19035075	190,35075	1
100,00	6,00	Algodão multicamadas	Branco	19035100	190,35100	1

34001 Discos para corte de aço inoxidável com zircônio

DESCRIÇÃO

Discos de corte abrasivos para uso intensivo; o composto de zircônio garante uma vida útil mais longa da ferramenta, garantindo cortes extremamente rápidos e precisos.

CARACTERÍSTICAS

- Para aço inoxidável
- Composto com zircônio
- Vida útil da ferramenta 30% maior
- Cortes rápidos e precisos



Ø mm	Espessura (mm)	Furo (mm)	Max rpm	Cód. Ineco	Cód. Anterior	PCS
115	1,0	22,23	13,300	3400110115		25
115	1,6	22,23	13,300	3400116115		25

34002 Discos para corte de aço inoxidável

DESCRIÇÃO

Discos abrasivos para chapas de corte, tubulares e perfis de pequena seção em aço inoxidável e aços de liga.

CARACTERÍSTICAS

- Para aço inoxidável e aços de liga
- Alta performance e velocidade de corte
- Alta precisão de corte
- Livre de compostos de ferro e enxofre



Ø mm	Espessura (mm)	Furo (mm)	Max rpm	Cód. Ineco	Cód. Anterior	PCS
115	1	22,23	13,300	3400210115	190.51115	50
115	1,6	22,23	13,300	3400216115	190.51115/A	50
125	1,6	22,23	12,200	3400216125		25
230	1,9	22,23	6,650	3400219230	190,51230	50

34004 Discos para corte de metais

DESCRIÇÃO

Discos abrasivos para corte de tubos, perfis sólidos e chapas metálicas.

CARACTERÍSTICAS

- Para materiais ferrosos, aço normal, ferro fundido normal, metal não ferroso
- Alta performance e velocidade de corte



Ø mm	Espessura (mm)	Furo (mm)	Max rpm	Cód. Ineco	Cód. Anterior	PCS
115	3,2	22,23	13,300	3400432115	190.50115	25
125	3,2	22,23	12,200	3400432125		25
230	3,2	22,23	6650	3400432230	190,50230	25

34008 Discos de rebarbar para metais

DESCRIÇÃO

Discos abrasivos para rebarbar metais e aços, para soldas de lixamento e rebarbas de fusão.

CARACTERÍSTICAS

- Para metais ferrosos e não ferrosos, aços normais
- Boa velocidade de remoção
- Alta durabilidade



Ø mm	Espessura (mm)	Furo (mm)	Max rpm	Cód. Ineco	Cód. Anterior	PCS
115	6,4	22,23	13,300	3400864115	190.52115	25
125	6,4	22,23	12,200	3400864125		25
230	6,5	22,23	6650	3400865230	190,52230	25

34014 Discos lamelados de zircônio para aço inoxidável

DESCRIÇÃO

Discos lamelados de zircônio ideais para trabalhos em materiais de alta resistência, como aços inoxidáveis, alumínio e ferro fundido. Disponível em três grão diferentes: grão 40, grão 60 e 80 para pré-acabamento, grão 120 para acabamento.

CARACTERÍSTICAS

- De zircônio
- Com suporte de fibra
- Lamelas com revestimento duplo de resina e colas não tóxicas



Ø mm	Furo (mm)	Max rpm	Grão	Cód. Ineco	Cód. Anterior	PCS
115	22,23	13,300	40	34014040	190.53115/40	20
115	22,23	13,300	60	34014060	190.53115/60	20
115	22,23	13,300	80	34014080	190.53115/80	20
115	22,23	13,300	120	34014120	190.53115/120	20

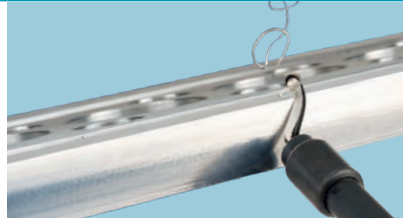
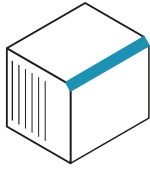

Arestas direitas

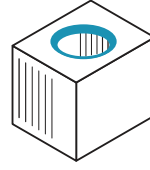

Arestas externas

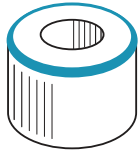

Arestas redondas

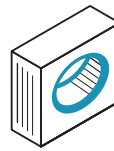

Furos passantes

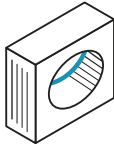

Arestas posteriores

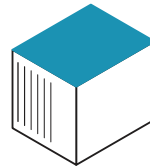

Superfícies planas

LÂMINAS E JOGOS DE REBARBADORES

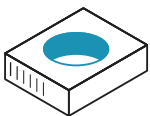

Arestas internas

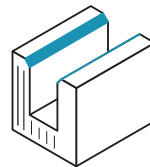

Ranhuras

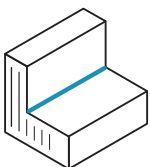

Ângulos retos



Chapa metálica

KITS E FERRAMENTAS COMPACTAS

BASIC B10 REBARBADOR COMPACTO COM LÂMINA B10

cod. **INECO 2700200024** | cod. **ERGOBURR 143-00024**

Rebarbador compacto com lâminas intercambiáveis tipo B (2,6 mm de diâmetro). Cabo resistente, mas extremamente leve, para trabalhar em materiais com limalhas longas, inclui uma lâmina B10.



B+1 CABO + 1 LÂMINA B10

cod. **INECO 2680400029** | cod. **ERGOBURR 143-00029**

Kit para rebarbar em de distâncias curtas com lâminas do tipo B. Equipado com suporte permanente para substituição rápida e fácil das lâminas.



B+2 CABO + 2 LÂMINAS TIPO B

cod. **INECO 2680400031** | cod. **ERGOBURR 143-00031**

Kit para rebarbar em de distâncias curtas com lâminas do tipo B. Equipado com suporte permanente para substituição rápida e fácil das lâminas.



KIT B KIT DE CABO + SUPORTE B + 2 LÂMINAS TIPO B

cod. **INECO 2680200001** | cod. **ERGOBURR 143-00001**

Kit para rebarba de orifícios, ranhuras e arestas. As lâminas podem ser inseridas no suporte tanto longitudinalmente quanto verticalmente.



BÓNUS B10 KIT CABO + 10 LÂMINAS B10

cod. **INECO 2680600032** | cod. **ERGOBURR 143-00032**

Kit de 10 lâminas B10 + cabo como bônus.

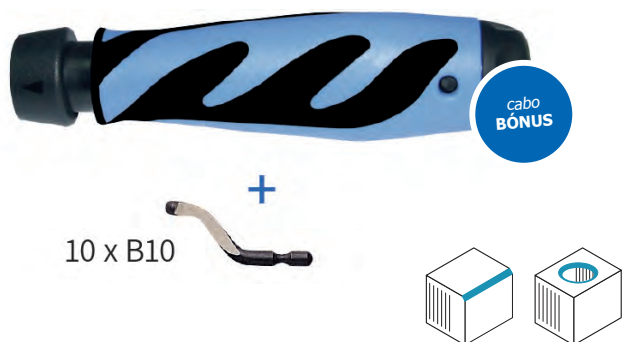

BÓNUS B10+ KIT CABO E SUPORTE B + 10 LÂMINAS B10

cod. **INECO 2680600048** | cod. **ERGOBURR 143-00048**

Kit de 10 lâminas tipo B10 + suporte tipo B para trabalhos em áreas de difícil acesso + cabo como BÓNUS.

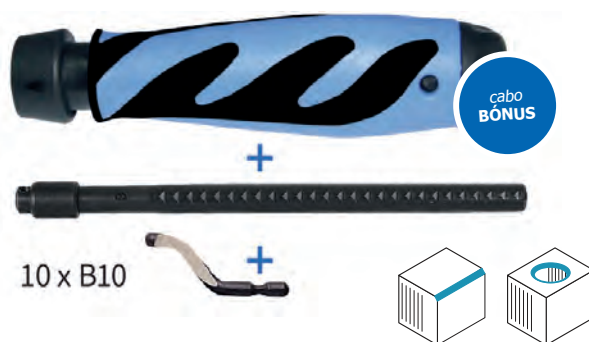

TIPO E | Lâminas para aplicações pesadas

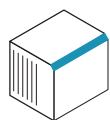

Arestas direitas

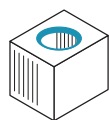

Arestas externas

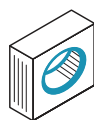

Arestas int/ext furos passantes

KIT LÂMINAS 10 PEÇAS exceto E400 (kit 5 peças)

Nome	Cod. INECO	Descrição	Imm.	MATERIAL					APLICAÇÃO										
				Aço, alumínio, cobre	Latão, ferro fundido	Aço inox	Plásticos	Madeira	Arestas direitas	Arestas externas	Arestas redondas	Arestas int./ext. furos passantes	Arestas posteriores	Arestas internas	Superfícies planas	Chapas metálicas	Ranhuras	Ângulos retos	
E100	2640800046	Lâmina de serviço pesado em materiais com limalhas longas		•			•			•	•								
E100P	2640800047	Lâmina revestida de TiN, alta resistência ao desgaste, geometria E100, para tratamento pesado em materiais com limalhas longas			•		•			•	•								
E100S	2640800048	Lâmina de cobalto, força máxima e durabilidade, geometria E100, para tratamento pesado em materiais com limalhas longas		•	•		•			•	•								
E110	2640800053	Lâmina como B10, mas com haste E, para tratamento pesado em materiais com limalhas longas e orifícios de 2 mm de diâmetro		•			•			•	•								
E111	2640800050	Lâmina fina para rebarba de pequenos orifícios de 1,5 mm de diâmetro		•			•			•	•								
E200	2640800062	Lâmina de rotação bidirecional para tratamento pesado em materiais com limalhas longas			•		•	•		•	•								
E250	2640800089	Lâmina com geometria projetada especificamente para materiais plásticos, muito fina, mas ao mesmo tempo resistente					•	•		•	•								
E300	2640800051	Lâmina para rebarbar simultaneamente a borda interna e externa de orifícios de até 6 mm de diâmetro em materiais com limalhas longas.		•			•					•							
E350	2640800049	Lâmina de dupla direção para materiais com limalhas longas		•			•			•	•								
E400	2640800073	Mini raspador triangular		•												•			
E600	2640800052	Lâmina para rebarbar pontos de difícil acesso em furos de até 20 mm de diâmetro			•		•					•							

CABO CABO PARA SUPORTES

cod. **INECO 2660200003** | cod. **ERGOBURR 141-00003**

Cabo bimaterial ergonômico compatível com todos os tipos de suportes ErgoBurr, ideal para tratamentos pesados em superfícies de difícil acesso. Mecanismo de bloqueio rápido e fácil.



CABO E CABO PARA LÂMINAS TIPO E

cod. **INECO 2660200004** | cod. **ERGOBURR 141-00004**

Cabo bimaterial ergonômico para lâminas tipo E, ideal para trabalho de distâncias curtas.



SUPORTE E SUPORTE PARA LÂMINAS TIPO E

cod. **INECO 2660400006** | cod. **ERGOBURR 141-00006**

Suporte para todas as lâminas tipo E.



SUPORTE M SUPORTE PARA LÂMINAS TIPO M

cod. **INECO 2660400016** | cod. **ERGOBURR 141-00016**

Suporte para todas as lâminas tipo B e E.



KITS E FERRAMENTAS COMPACTAS

BASIC E100 REBARBADOR COMPACTO COM LÂMINA E100

cod. **INECO 2700200041** | cod. **ERGOBURR 143-00041**

Rebarbador compacto com lâminas intercambiáveis do tipo E (diâmetro de 3,2 mm). Cabo resistente, mas extremamente leve, para tratamentos pesados de rebarba em materiais com limalhas longas, inclui uma lâmina E100.



UB1 E100 REBARBADOR COMPACTO COM LÂMINA E100 FIXA

cod. **INECO 2700400003** | cod. **ERGOBURR 143-00003**

Rebarbador compacto com lâmina fixa tipo E100, para rebarba de materiais com limalhas longas, como aço, alumínio, cobre e plástico, equipados com um clip prático de bolso.

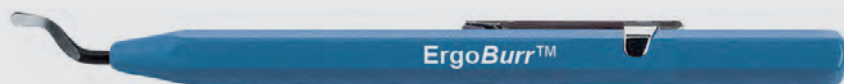

MB2000 E100 REBARBADOR COMPACTO COM LÂMINA E100

cod. **INECO 2700400023** | cod. **ERGOBURR 143-00023**

Rebarbador compacto com lâmina substituível tipo E, para trabalhar com materiais com limalhas longas como aço, alumínio, cobre e plástico, equipado com uma lâmina E100 e clip prático de bolso.



TIPO E | Lâminas para aplicações pesadas

E+1 CABO + 1 LÂMINA E 100

cod. **INECO 2680400033** | cod. **ERGOBURR 143-00033**

Kit para rebarbar a curtas distâncias com lâminas do tipo B. Equipado com suporte permanente para substituição rápida e fácil das lâminas.



E+3 CABO + 3 LÂMINAS TIPO E

cod. **INECO 2680400034** | cod. **ERGOBURR 143-00034**

Kit para rebarbar a curtas distâncias com lâminas tipo E. Equipado com suporte permanente para substituição rápida e fácil da lâmina.



SET E KIT DE CABO + SUPORTE E + 3 LÂMINAS TIPO E

cod. **INECO 2680200002** | cod. **ERGOBURR 143-00002**

Kit para rebarbar em orifícios, ranhuras e arestas. Graças ao suporte ajustável é adequado para trabalhos de longa distância ou em locais de difícil acesso.

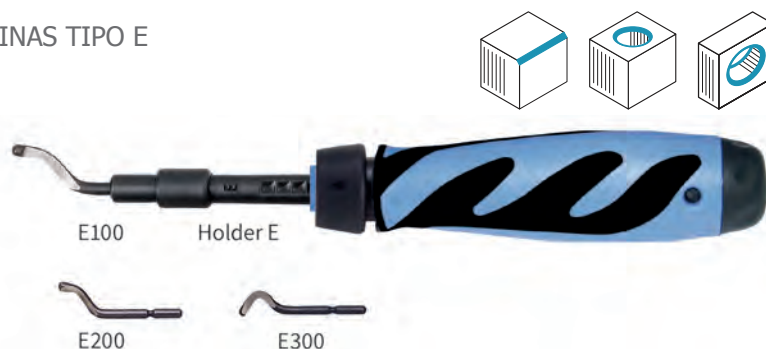

TIPO E | Lâminas para aplicações pesadas

BÓNUS E100 KIT DE CABO + 10 LÂMINAS E100

cod. **INECO 2680600035** | cod. **ERGOBURR 143-00035**

Kit de 10 lâminas E100 + cabo como bônus.

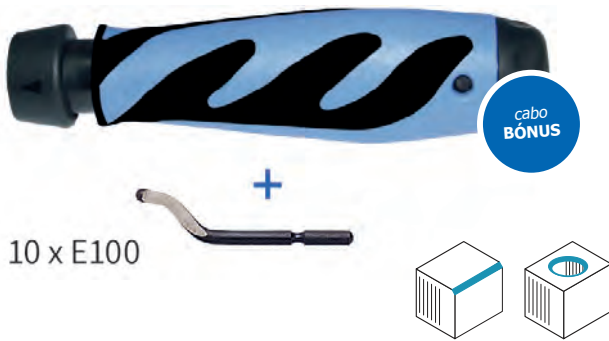

BÓNUS E100 S KIT DE CABO + 10 LÂMINAS E100S

cod. **INECO 2680600036** | cod. **ERGOBURR 143-00036**

Kit de 10 lâminas E100S + cabo como bônus.

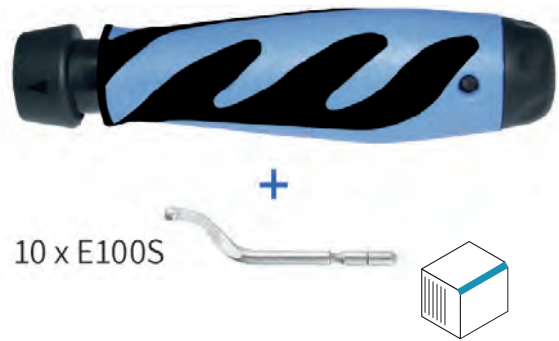

BÓNUS E200 KIT DE CABO + 10 LÂMINAS E200

cod. **INECO 2680600050** | cod. **ERGOBURR 143-00050**

Kit de 10 lâminas E200 + cabo como bônus.

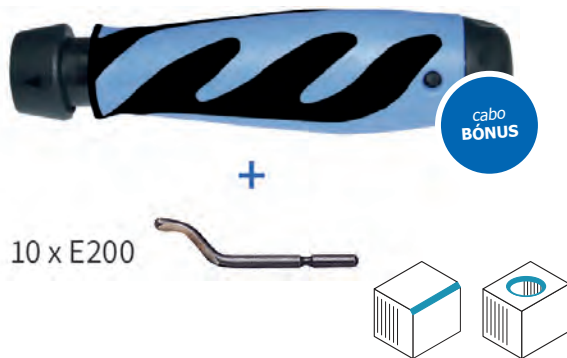

BÓNUS E100 + KIT DE CABO E SUPORTE E + 10 LÂMINAS E100

cod. **INECO 2680600046** | cod. **ERGOBURR 143-00046**

Kit de 10 lâminas tipo E200 + suporte tipo E para trabalhos em áreas de difícil acesso + cabo como bônus..

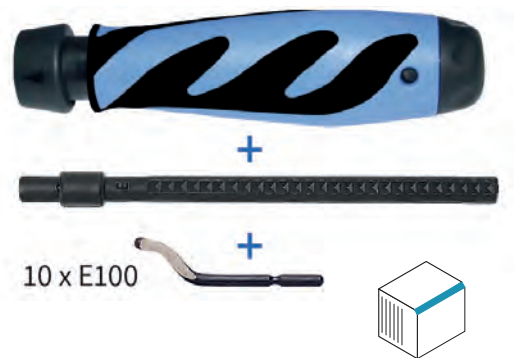

BÓNUS E100S + CABO E SUPORTE SETI E + 10 LÂMINAS E100S

cod. **INECO 2680600047** | cod. **ERGOBURR 143-00047**

Kit de 10 lâminas tipo E100S + suporte tipo E para trabalhos em áreas de difícil acesso + cabo como bônus..

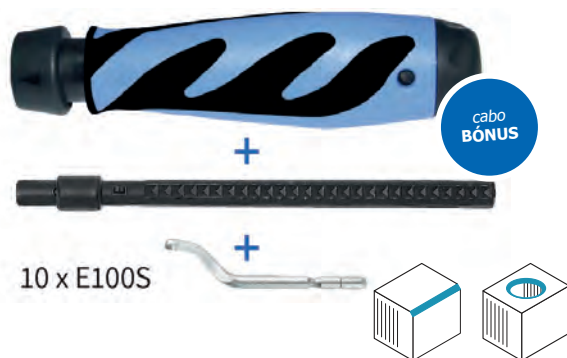

BÓNUS E200 + KIT DE CABO E SUPORTE E + 10 LÂMINAS E200

cod. **INECO 2680600051** | cod. **ERGOBURR 143-00051**

Kit de 10 lâminas tipo E200 + suporte tipo E para trabalhos em áreas de difícil acesso + cabo como bônus..

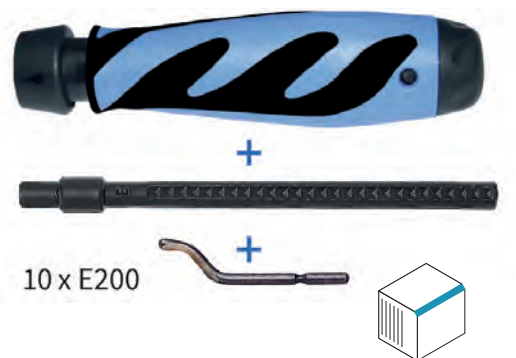

TIPO C | Raspadores



Arestas direitas

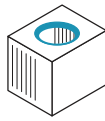

Arestas externas



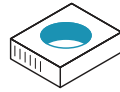

Superfícies planas



Arestas internas

Kit DE 10 LÂMINAS

Nome	Cod.INECO	Descrição	Imm.	MATERIAL					APLICAÇÃO										
				Aço, alumínio, cobre	Latão, ferro fundido	Aço inox	Plásticos	Madeira	Arestas direitas	Arestas externas	Arestas redondas	Arestas int./ext. furos passantes	Arestas posteriores	Arestas internas	Superfícies planas	Chapas metálicas	Ranhuradas	Ângulos retos	
C40	2640400044	Raspador triangular de 4 mm para trabalho de precisão		•	•	•	•		•	•									
C42	2640400045	Raspador triangular 8 mm		•	•	•	•		•	•					•	•			

CABO

CABO PARA SUPORTES

cod.INECO 2660200003 | cod.ERGOBURR 141-00003

Cabo bimatéria ergonômico compatível com todos os tipos de suportes ErgoBurr, ideal para trabalhos pesados em superfícies de difícil acesso. Mecanismo de bloqueio rápido e fácil.



SUPORTE C

SUPORTE PARA LÂMINA TIPO C

cod.INECO 2660400009 | cod.ERGOBURR 141-00009

Suporte para raspadores C40 e C42.



KIT E FERRAMENTAS COMPACTAS

ERGOSCAPE 42 LÂMINA DE RASPADOR COMPACTO 8 mm

cod. **INECO 2700600043** | cod. **ERGOBURR 143-00043**

Raspador multifuncional equipado com uma lâmina fixa com três arestas de corte para tratamentos pesados de acabamento e raspagem de qualidade.

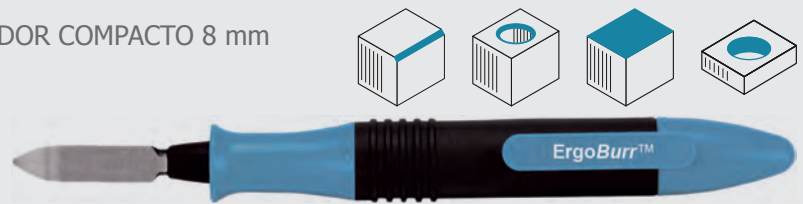

ERGOSCAPE 40 RASPADOR COMPACTO LÂMINA DE 4 mm

cod. **INECO 2700600042** | cod. **ERGOBURR 143-00042**

Raspador multifuncional equipado com uma lâmina fixa com três arestas de corte para acabamento e raspagem de qualidade.



ERGOSCAPE 400 RASPADOR COMPACTO COM LÂMINA 2 mm

cod. **INECO 2700600044** | cod. **ERGOBURR 143-00044**

Raspador multifuncional equipado com uma lâmina fixa extra fina de três arestas para acabamento de precisão e trabalho de raspagem. Cabo resistente, mas extremamente leve.



CERASCAPE FERRAMENTA COMPACTA DE LÂMINA CERÂMICA

cod. **INECO 2700800045** | cod. **ERGOBURR 143-00045**

Ferramenta com lâmina cerâmica fixa para gravar e rebarbar materiais plásticos e macios. Ideal para remover imperfeições causadas injeção plástica. Cabo resistente, mas extremamente leve.



SET C KIT DE CABO + SUPORTE C + RASPADOR C42

cod. **INECO 2680200026** | cod. **ERGOBURR 143-00026**

Kit para raspagem e acabamento de alta precisão. Raspador com três pontas de corte, e suporte telescópico, é ideal para alcançar áreas de difícil acesso. A chave permite desmontar a lâmina com segurança.

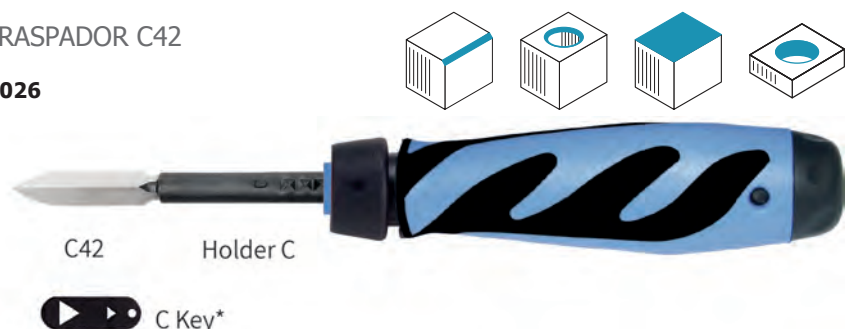

TIPO F | Escareadores e chanfradores

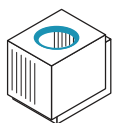

Arestas externas

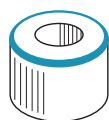

Arestas redondas

Kit DE 1 LÂMINA

Nome	Cod.INECO	Descrição	Imm.	MATERIAL						APLICAÇÃO									
				Aço, alumínio, cobre	Latão, ferro fundido	Aço inox	Plásticos	Madeira	Arestas direitas	Arestas externas	Arestas redondas	Arestas int./ext. furos passantes	Arestas posteriores	Arestas internas	Superfícies planas	Chapas metálicas	Ranhuras	Ângulos retos	
F12	2641000068	Escareador para arestas internas de furos com até 12 mm de diâmetro		•	•	•	•			•									
F20	2641000054	Chanfrador para cantos externos de furos com até 20 mm de diâmetro		•	•	•	•			•									
F30	2641000055	Chanfrador para cantos externos de furos com até 30 mm de diâmetro		•	•	•	•			•									
F26X	2641000060	Chanfrador para superfícies externas de tubos e cilindros com até 26 mm de diâmetro		•	•	•	•				•								

CABO

CABO PARA SUPORTES

cod.INECO 2660200003 | cod.ERGOBURR 141-00003

Cabo bimatéria ergonômico compatível com todos os tipos de suportes ErgoBurr, ideal para trabalhos pesados em superfícies de difícil acesso. Mecanismo de bloqueio rápido e fácil.



SUPORTE F

SUPORTE PARA LÂMINAS TIPO F

cod.INECO 2660400008 | cod.ERGOBURR 141-00008

Suporte para todas as lâminas do tipo F.



KITS E FERRAMENTAS COMPACTAS

SET F KIT DE CABO + SUPORTE F + ESCAREADOR F20

cod.**INECO 2680200025** | cod.**ERGOBARR 143-00025**

Kit para rebarbar arestas externas de orifícios de até 20 mm de diâmetro. Graças ao suporte ajustável é adequado para trabalhos de longa distância ou em locais de difícil acesso.

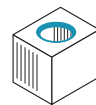

F20 Holder F

SET FR KIT DE CABO + SUPORTE FR + ESCAREADOR F20

cod.**INECO 2680200030** | cod.**ERGOBARR 143-00030**

Kit para rebarbar arestas externas de orifícios de até 20 mm de diâmetro. Graças ao suporte de roquete é a ferramenta ideal quando o trabalho em rotação se torna difícil devido ao espaço de manobra reduzido.

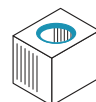

F20 Holder FR

SET BURR-EX CABO + SUPORTE FR + LÂMINA F26X

cod.**INECO 2680200040** | cod.**ERGOBARR 143-00040**

Kit para rebarbar e chanfrar arestas externas de tubos e cilindros com um diâmetro de até 26 mm. Graças ao suporte de roquete, é a ferramenta ideal quando o trabalho em rotação se torna difícil devido ao espaço de manobra reduzido.

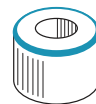

F26X Holder FR

KIT E FERRAMENTAS COMPACTAS

SET BURR-BI KIT CABO + SUPORTE BR + LÂMINA R10

cod.**INECO 2680200027** | cod.**ERGOBURR 143-00027**

Kit para trabalhos difíceis em arestas direitas até 14 mm de espessura. O suporte fornecido pode acomodar duas lâminas do tipo R10, R20 ou R30 para acabamento de chapas metálicas de até 16 mm de espessura. Inclui cabo para proteção das mãos e trabalho seguro. Graças ao suporte ajustável é adequado para tratamentos de longa distância ou em locais de difícil acesso.



SET D CABO + SUPORTE D + LÂMINA D80C

cod.**INECO 2680200037** | cod.**ERGOBURR 143-00037**

Kit para rebarbar e limpar até 3 mm de espessura. A lâmina elimina as rebarbas de ambos os lados de uma única vez. Graças ao suporte ajustável é adequado para trabalhos de longa distância ou em locais de difícil acesso.



SET G CABO + SUPORTE G + LÂMINA G10

cod.**INECO 2680200038** | cod.**ERGOBURR 143-00038**

Kit para rebarba e limpeza de arestas externas de ranhuras de até 15 mm de largura. Lâmina equipada com 8 arestas de corte. Graças ao suporte ajustável é adequado para trabalhos de longa distância ou em locais de difícil acesso.



SET G3 CABO + SUPORTE G + LÂMINA G30

cod.**INECO 2680200039** | cod.**ERGOBURR 143-00039**

Kit para remover resíduos de uso dentro de cantos e superfícies de acoplamento. A inclinação especial do suporte permite que a lâmina equipada com três arestas de ponta tenha fácil acesso à área a trabalhar. Graças ao suporte ajustável, é adequado para trabalhos de longa distância ou em locais de difícil acesso.



Kit rebarbadores

JOGO PARA USO GERAL

cod. **INECO 2680800010** | cod. **ERGOBURR 142-00010**

Kit de ferramentas indispensáveis para o trabalho geral e diário. Contém 9 ferramentas multifuncionais para rebarbas de metal, madeira e plástico.



CABO PARA SUPORTES



SUPORTE PARA TODAS AS LÂMINAS TIPO B E E



Lâminas intercambiáveis:

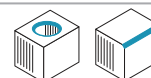

HSS E100 Lama

Para arestas direitas e externas



HSS E111 Lama

Lâmina fina para rebarba de pequenos orifícios de 1,5 mm de diâmetro



HSS E250 Lama

Especialmente projetado para plásticos, muito fino e durável



HSS E400 Lama

Mini raspador triangular



ErgoBurr Basic B Cabo

com lâmina intercambiável B30

Ao mesmo tempo, trabalha em arestas internas e externas de orifícios com diâmetro de até 4 mm

Lâminas intercambiáveis:



HSS B20 Lama

Lâmina de dupla rotação para materiais com limalhas longas

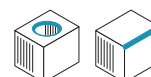

Kit rebarbadores

JOGO PARA ELETRICISTA

cod. **INECO 2680800011** | cod. **ERGOBURR 142-00011**

Kit de ferramentas indispensáveis para electricista.
Contém 7 ferramentas multifuncionais para rebarbar de metais e plásticos.



CABO PARA SUPORTES



SUPORTE F



Lâminas intercambiáveis:



HSS E111 Lama

Lâmina fina para rebarba de pequenos orifícios de 1,5 mm de diâmetro



HSS E400 Lama

Mini raspador triangular



MB2000

Com lâmina intercambiável E100 para aplicações pesadas



Escareador F12

para escareamento de orifícios de até 12 mm de diâmetro

Kit rebarbadores

JOGO PARA CANALIZADORES

cod. **INECO 2680800012** | cod. **ERGOBURR 142-00012**

Kit de ferramentas indispensáveis para canalizadores.
Contém 8 ferramentas multifuncionais para rebarbar e escarear de tubos metálicos e plásticos.



CABO PARA SUPORTES



SUPORE F



F26X

Lâmina para superfícies externas de tubos e cilindros de até 26 mm de diâmetro



ErgoBurr Basic E Handle
com lâmina intercambiável E100

Lâminas intercambiáveis:

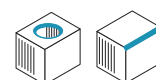

3 lâminas adicionadas
para trabalhos difíceis em materiais com limalhas longas



EXPOSITORES INECO

Gamas personalizadas que se adaptam ao nível de profundidade de alcance desejada e ao espaço disponível.



ÍNDICE NUMÉRICO

Código	Página	Código	Página	Código	Página	Código	Página
14602	52	16618	84	27006	133	57406	36
14604	52	16620	85	27008	133	57408	36
14606	52	16622	85	34001	121	57410	37
14608	53	16624	85	34002	121	57412	37
14610	53	16802	86	34004	122	57414	38
14802	54	16804	87	34008	122	57416	38
14804	54	16806	87	34014	123	57418	38
14806	55	16810	88	39412	93	57602	40
15002	56	16811	88	39413	92	57604	40
15004	56	16812	86	39414	92	57606	28
15006	56	16818	89	39416	92	57608	28
15202	57	17012	89	39418	93	57610	41
15204	58	19020	113	39420	93	57612	41
15206	59	19021	113	39602	94	57702	29
15208	60	19022	114	39604	94	57704	29
15210	61	19023	114	39606	94	57706	30
15212	62	19024	115	39610	95	57708	30
15214	63	19025	115	39614	95	59402	9
15216	64	19026	116	40402	96	59404	9
15218	65	19027	116	40403	96	59406	10
15220	66	19028	117	40404	97	59408	10
15222	66	19029	117	40406	98	59410	11
15224	67	19030	118	40410	99	59412	11
15402	68	19031	118	40603	100	59414	11
15404	68	19032	119	40604	101	59602	12
15406	69	19033	119	55202	24	59604	12
15602	74	19034	120	55203	24	59802	13
15604	74	19035	120	55412	24	59804	13
15606	75	20602	104 - 109	55414	25	59806	14
15608	75	20604	106	55428	39	59808	14
15610	76	20606	107	55430	39	60004	15
15612	76	20608	108	55438	25	60006	15
15614	76	26402	128	55440	27	60008	16
15615	77	26404	128 - 132	55442	27	60010	16
15616	77	26406	136	55444	27	60012	17
15618	77	26408	130	55602	25	60014	17
15626	83	26410	134	56402	26	60018	18
15802	78	26412	136	56404	26	60202	21
15804	78	26414	136	57002	19	60203	20
15806	79		126 - 129	57016	19	60204	20
15808	79	26602	132 - 134 136	57022	31	60806	45
15810	80		126 - 129	57024	31	60808	45
15811	80	26604	132 - 134	57026	32	60810	46
15812	80		129 - 130	57028	32	60812	46
15814	81	26802	133 - 135 137	57030	33	60816	48
15816	82		127 - 130	57034	33	61004	47
15818	82	26804	127 - 131	57036	33	61006	47
15820	81	26806	138 - 139 140	57202	34	61008	48
15822	81		127 - 129	57204	34	61018	48
16204	83	27002	127 - 129	57402	35		
16616	84	27004	131- 129	57404	35		



INECO
Industrial National Cutting Tools S.r.l.
Via Martiri della Liberazione, 12
23875 Osnago (LC) - Italy
P.IVA 02295430132
Tel. 039 508928
Fax 039 9274281

Follow us @inecotools

