

INDEX

EQUIPO DE SOLDADURA CON ELECTRODO

INVERTEC® 150S	4
INVERTEC® 165S	5
INVERTEC® 165SX	6
INVERTEC® 170S	7
INVERTEC® 161SX	8
INVERTEC® 275S	9
INVERTEC® 400SX	10

EQUIPOS DE SOLDADURA TIG

INVERTEC® 175TP	11
INVERTEC® 220TPX	12
INVERTEC® 275TP	13
INVERTEC® 300TPX	14
INVERTEC® 400TPX	15
ASPECT 200	16
ASPECT 300	17

EQUIPOS DE SOLDADURA MIG

HANDY MIG	18
-----------	----

EQUIPOS MULTIPROCESO (MIG - MMA)

INVERTEC® SPEEDTEC®180C/200C	19
SPEEDTEC® 215C	20
QUICKMIG 250	21
QUICKMIG 300	22
POWERTEC® I 250C STANDARD Y ADVANCED	23
POWERTEC® I 320C STANDARD Y ADVANCED	24
POWERTEC® I 380C ADVANCED	25
POWERTEC® I 450C ADVANCED	26
POWERTEC® I 350S	27
POWERTEC® I 420S	29
POWERTEC® I 500S	31
FLEXTEC® 350X CE	33

EQUIPOS DE PROCESOS AVANZADOS

SPEEDTEC® 320CP	35
SPEEDTEC® 400SP / LF52D / LF56D	36
SPEEDTEC® 500SP / LF52D / LF56D	38
POWER WAVE® 300C	40
POWER WAVE® S500 / PF-46	42
POWER WAVE® S500 / PF84 / HYPERFILL	44

MONITOR RENDIMIENTO SOLDADURA

ARC TRACKER TM	45
----------------	----

DEVANADORES SEMIAUTOMÁTICOS

LF-22M, LF24M & LF-24M PRO	46
LF-33S, LF-33	48
LF-52D & LF-56D	50
POWER FEED® 42& 46	51
POWER FEED® 84 CE & 84 CE DUAL	53
LN-23P	55
LN-25 PRO DUAL POWER	56

LN-25X	57
--------	----

MOTOSOLDADORAS

MOTOSOLDADORAS OUTBACK 200 CE	58
MOTOSOLDADORAS VANTAGE® 410 CE	59

EQUIPOS DE CORTE POR PLASMA

TOMAHAWK® 30K	60
TOMAHAWK® 45	61
TOMAHAWK® 1025 & 1538	62

EQUIPOS PARA ARCO SUMERGIDO

POWER WAVE® AC/DC 1000® SD / MAXSA	63
IDEALARC DC-1000 CE	64
IDEALARC DC-1500	65
IDEALARC AC-1200	66

DEVANADORES AUTOMÁTICOS

COFRE DE CONTROL NA-3 & NA-4	67
COFRE DE CONTROL NA-5	68
TRACTOR LT7	69
CRUISER® TRACTOR	70

SOLDADURA AUTOMÁTICA

CARROS AUTONOMOS MIG	71
VIRADORES	72
POSICIONADORES	73

CORTE AUTOMÁTICO

CARROS OXICORTE	74
SOPLETES	75

FUNGIBLES SOPLETES OXICORTE

BOQUILLAS Y ACCESORIOS SOPLETE G1	76
BOQUILLAS Y ACCESORIOS SOPLETE MACH OXY	77
BOQUILLAS Y ACCESORIOS SOPLETE MACH HP	78

FUNGIBLES PLASMA

FUNGIBLES OCP100	79
FUNGIBLES CPM15	80
FUNGIBLES LC125M	81
FUNGIBLES OCP150 MONTAJE OXIGENO	82
FUNGIBLES CPM400 MONTAJE OXIGENO	83
FUNGIBLES CPM400 MONTAJE INOX/ALUMINIO	84

EXTRACCIÓN DE HUMOS

MINIFLEX EXTRACTOR PORTÁTIL (ALTO VACIO)	85
MOBIFLEX 100-NF VENTILADOR PORTÁTIL	86
MOBIFLEX 200-M, EXTRACTOR MÓVIL FILTRO DESECHABLE	87
MOBIFLEX 400-MS, EXTRACTOR MÓVIL FILTRO AUTOLIMP.	88
STATIFLEX 100-NF, BRAZO EXTRACCIÓN CON VENTILADOR	89
STATIFLEX 200-M, BRAZO/VENTILADOR CON FILTRO DESECHABLE	90
STATIFLEX 400-MS, BRAZO/VENTILADOR CON FILTRO AUTOLIMP.	91
MOBIFILTER 1600M, FILTRACION MECÁNICA	92

VENTILADOR				
BRAZOS ASPIRANTES A PARED		93		
MESAS DE EXTRACCIÓN				
MESAS ASPIRANTES		95		
EXTRACCIÓN DE HUMOS				
EQUIPO FILTRANTE ALTO VACIO		96		
TORCHAS ASPIRANTES				
TORCHAS ASPIRANTES		97		
SOLUCIONES ERGONÓMICAS				
SOLUCIONES ERGONOMICAS		98		
EQUIPO DE FORMACIÓN				
EQUIPO DE FORMACIÓN		99		
KITS CABLES				
CABLES		100		
ANTORCHA CARBÓN-AIRE				
ANTORCHA CARBÓN-AIRE		101		
ANTORCHAS TIG				
ANTORCHAS TIG (WTT2 17/26/18W, LT & LTP 17/26/18W)		102		
ANTORCHAS TIG (WTT2 9/20, LT & LTP 9/20)		104		
ANTORCHAS TIG GAMA PREMIUM				
ANTORCHAS TIG PREMIUM PROTIG 10/10W		106		
ANTORCHAS TIG PREMIUM PROTIG 20		107		
ANTORCHAS TIG PREMIUM PROTIG 30		108		
ANTORCHAS TIG PREMIUM PROTIG 40 / 35W		109		
ANTORCHAS TIG PREMIUM PROTIG 40W		110		
ELECTRODOS DE TUNGSTENO				
ELECTRODOS DE TUNGSTENO		111		
PISTOLAS MIG				
PISTOLAS MIG (LGS2 150 Y LGS150 G)		112		
PISTOLAS MIG (LGS2 250 Y LGS 250 G)		113		
PISTOLAS MIG (LGS2 240 Y LGS 240G)		114		
PISTOLAS MIG (LGS2 360 Y LGS 360 G)		115		
PISTOLAS MIG (LGS2 505W Y LGS 505W)		117		
PISTOLAS MIG GAMA PREMIUM				
PISTOLAS MIG LG PROMIG 230T		119		
PISTOLAS MIG LG PROMIG 270 Y 330W		120		
PISTOLAS MIG LG PROMIG 300 Y 400W		121		
PISTOLAS MIG LG PROMIG 400 Y 500W		122		
PISTOLAS INNERSHIELD				
PISTOLA INNERSHIELD K115		123		
PISTOLA INNERSHIELD K126 - K345 - K355		124		
LANZAS SOLDADURA AUTOMÁTICA				
LANZA K231		125		
ANTORCHAS PLASMA				
ANTORCHA PLASMA LC25 & LC 30		126		
ANTORCHA PLASMA LC45		127		
ANTORCHA PLASMA LC65		128		
ANTORCHA PLASMA LC65M		129		
ANTORCHA PLASMA LC-105		130		
ANTORCHA PLASMA LC-105M		131		
REGULADORES				
REGULADORES DE SOLDADURA		132		
ACCESORIOS PARA ACCU-TRACK				
ACCESORIOS ACCU-TRAK 250KG		133		
ACCESORIOS ACCU-TRAK 1T		134		
ACCESORIOS PARA SOLDADURA				
ACCESORIOS SOLDADURA		135		
PANTALLA SOLDADURA				
PANTALLAS VIKING 4C SERIES 2450		136		
PANTALLAS VIKING 4C SERIES 3350		137		
PANTALLAS VIKING 4C 3350 PAPP		138		
PANTALLAS SOLDADURA VIKING 3250D FGS		139		
CAGOULE EUROONE		140		
CAGOULES EUROSPEED LS		141		
CAGOULES CHAMELEON 3VO		142		
PANTALLA ASPIRANTE ZEPHYR 4500 LS		143		
PANTALLA ASPIRANTE EUROPUREPLUS 5500 LS		144		
UNIDAD DE RESPIRACIÓN				
UNIDAD DE RESPIRACIÓN CLEANSPEACE2™		145		
ESTUFAS SECADO ELECTRODOS				
ESTUFAS SECADO ELECTRODOS		146		
HORNOS MANTENIMIENTO				
ESTUFAS Y HORNOS WELDLINE		147		
PINZAS DE MASA Y PORTA-ELECTRODOS				
PINZAS PORTA-ELECTRODOS & MASA		148		
GUANTES DE SOLDADURA				
GUANTES DE SOLDADURA		149		
ROPA DE PROTECCION CUERO				
PRENDAS DE SOLDADURA CUERO		150		
ROPA DE PROTECCIÓN ALGODÓN IGNIFUGO				
PRENDAS DE SOLDADURA ALGODÓN IGNIFUGO		151		
GAFAS DE PROTECCION				
GAFAS DE SOLDADURA		152		
DISCOS DE CORTE 1MM				
DISCOS ABRASIVOS		153		
LIQUIDOS Y SPRAYS - ANTIPROYECCIONES				
LIQUIDOS Y SPRAYS		155		

INVERTEC® 150S

Tensión de red (V)	230/1/50-60
Fusible (A)	17
Rango de Corriente (A)	10 - 140
Factor Marcha	140A/25,6V@30% 90A/23,5V@100%
Procesos	Electrodo, Lift TIG DC
Clase de Protección/Aislamiento	IP23 / F
Peso (kg)	6.7
Garantía	2 años



Salida



Entrada



Descripción	Referencia	Precio	Stock
■ ■ Invertec® 150S Incluye Cable de red (2m)	K12034-1	715.29	MTS D01
■ ■ Invertec® 150S "Pack Ready to weld" Incluye Maleta con cables, pantalla, piqueta y cepillo.	K12034-1-P	871.81	MTS D01
Opciones			
Kits cables:			
■ ■ Cable pinza portaelectrodos y cable masa de 5m- 140A - 25mm.	KIT-140A-25-5M	157.35	MTO D01
Antorchas TIG:			
■ WTT2 17V, gas, 140A-DC/100A-AC@35%, 4m, Válvula Manual, Conector 10-25 mm2	W000278880	102.23	MTS D01
Reguladores :			
■ LE250D30FARC734 Flotámetro 250F -30L-Ar CO2 (incluye Rácor Gas R1/4").	3100529	266.28	MTS D01

■ ■ Complementos necesarios	872.64
■ Complementos necesarios TIG	1241.15

Los precios indicados no incluyen IVA y están sujetos a los términos y condiciones de venta de Lincoln Electric. Lincoln electric se reserva el derecho de modificar precios (consultar la plataforma mylincoln)

INVERTEC® 165S

Tensión de red (V)	230 (±15%)/1/50-60
Fusible (A)	16
Rango de Corriente (A)	5-160
Factor Marcha	160A/@20% 100A/@60%
Procesos	Electrodo, TIG DC Raspado
Clase de Protección/Aislamiento	IP23 / F
Peso (kg)	7
Garantía	2 años



Salida



Entrada



Descripción	Referencia	Precio	Stock
<ul style="list-style-type: none"> Invertec® 165S Incluye Cable de red (2m) 	K14171-1	664.63	MTS D01
Opciones			
Kits cables:			
<ul style="list-style-type: none"> Cable pinza portaelectrodos y cable masa de 5m- 140A - 25mm. 	KIT-140A-25-5M	157.35	MT0 D01
Antorchas TIG:			
<ul style="list-style-type: none"> WTT2 17V, gas, 140A-DC/100A-AC@35%, 4m, Válvula Manual, Conector 10-25 mm2 	W000278880	102.23	MTS D01
Reguladores :			
<ul style="list-style-type: none"> LE250D30FARC734 Flotámetro 250F -30L-Ar CO2 (incluye Rácor Gas R1/4"). 	3100529	266.28	MTS D01

<ul style="list-style-type: none"> Complementos necesarios 	821.98
<ul style="list-style-type: none"> Complementos necesarios TIG 	1190.49

INVERTEC® 165SX

Tensión de red (V)	230 (±20%)/1/50-60
Fusible (A)	15.3
Rango de Corriente (A)	10-160
Factor Marcha	160A/@30% 140A/@60%
Procesos	Electrodo, Lift TIG DC
Clase de Protección/Aislamiento	IP23 / F
Peso (kg)	8.2
Garantía	2 años



Salida



Entrada



Descripción	Referencia	Precio	Stock
■ ■ Invertec® 165SX Incluye Cable de red (2m)	K14170-1	752.84	MTS D01
Opciones			
Kits cables:			
■ ■ Cable pinza portaelectrodos y cable masa de 5m- 140A - 25mm.	KIT-140A-25-5M	157.35	MTO D01
Antorchas TIG:			
■ WTT2 17V, gas, 140A-DC/100A-AC@35%, 4m, Válvula Manual, Conector 10-25 mm2	W000278880	102.23	MTS D01
Reguladores :			
■ LE250D30FARC734 Flotámetro 250F -30L-Ar CO2 (incluye Rácor Gas R1/4").	3100529	266.28	MTS D01

■ ■ Complementos necesarios	910.19
■ Complementos necesarios TIG	1278.70

Los precios indicados no incluyen IVA y están sujetos a los términos y condiciones de venta de Lincoln Electric. Lincoln electric se reserva el derecho de modificar precios (consultar la plataforma mylincoln)

INVERTEC® 170S

Tensión de red (V)	230/1/50-60
Fusible (A)	23
Rango de Corriente (A)	10 - 160
Factor Marcha	160A/26,4V@ 35% 100A/24,0V@ 100%
Procesos	Electrodo, Lift TIG DC
Clase de Protección/Aislamiento	IP23 / F
Peso (kg)	7
Garantía	2 años



Salida



Entrada



	Descripción	Referencia	Precio	Stock
■ ■	Invertec® 170S Incluye Cable de red (2m), correa portaequipos. Invertec® 170S "Pack Ready to weld" Incluye Maleta con cables, pantalla, piqueta y cepillo.	K12035-1	983.57	MTS D01
		K12035-1-P	1 089.72	MTS D01
Opciones				
Kits cables:				
■ ■	Cable pinza portaelectrodos y cable masa de 5m- 140A - 25mm.	KIT-140A-25-5M	157.35	MTO D01
Antorchas TIG:				
■	WTT2 17V, gas, 140A-DC/100A-AC@35%, 4m, Válvula Manual, Conector 10-25 mm2	W000278880	102.23	MTS D01
Reguladores :				
■	LE250D30FARC734 Flotámetro 250F -30L-Ar CO2 (Incluye Rácor Gas R1/4").	3100529	266.28	MTS D01

■	Complementos necesarios	1140.92
■	Complementos necesarios TIG	1509.43

INVERTEC® 161SX

Tensión de red (V)	230 (±20%)/1/50-60
Fusible (A)	16
Rango de Corriente (A)	5 - 160
Factor Marcha	160A/@50% 150A/@60%
Procesos	Electrodo, Lift TIG DC
Clase de Protección/Aislamiento	IP23 / H
Peso (kg)	9
Garantía	3 años



Salida



Entrada



Descripción	Referencia	Precio	Stock
■ ■ Invertec® 161S Incluye Cable de red (2m)	K14293-1	1254.54	MTS D01
Opciones			
Kits cables:			
■ Cable pinza portaelectrodos y cable masa de 4m- 300A - 50mm.	W000011139	203.80	MTS D01
Antorchas TIG:			
■ WTT2 17V, gas, 140A-DC/100A-AC@35%, 4m, Válvula Manual, Conector 35-50 mm2	W10529-17-4V	102.27	MTS D01
■ WTT2 26V, gas, 180A-DC/100A-AC@35%, 4m, Válvula Manual, Conector 35-50 mm3	W000278885	134.85	MTS D01
Reguladores :			
■ LE250D30FARC734 Flotámetro 250F -30L-Ar CO2 (incluye Rácor Gas R1/4").	3100529	266.28	MTS D01

■ Complementos necesarios	1458.34
■ Complementos necesarios TIG	1655.67

Los precios indicados no incluyen IVA y están sujetos a los términos y condiciones de venta de Lincoln Electric. Lincoln electric se reserva el derecho de modificar precios (consultar la plataforma mylincoln)

INVERTEC® 275S

Tensión de red (V)	400 (±15%)/3/50-60
Fusible (A)	16
Rango de Corriente (A)	5 - 270
Factor Marcha	270A/30,8V@25% 230A/28V@60%
Procesos	Electrodo, Lift TIG DC
Clase de Protección/Aislamiento	IP23 / H
Peso (kg)	14
Garantía	3 años



Salida



Entrada



	Descripción	Referencia	Precio	Stock
■ ■	Invertec® 275S Incluye Cable de red (3m)	K14242-1	2 348.29	MTS D01
Opciones				
Kits cables:				
■ ■	Cable pinza portaelectrodos y cable masa de 5m- 250A - 35mm.	KIT-250A-35-5M	248.61	MTO D01
	Cable pinza portaelectrodos y cable masa de 5m- 300A - 50mm.	KIT-300A-50-5M	259.62	MTS D01
Cables de masa :				
	Cable de 5m 300A - 50mm _ pinza masa y conector 1/4 de vuelta.	GRD-300A-50-5M	165.20	MTS D01
Antorchas TIG:				
■	WTT2 17V, gas, 140A-DC/100A-AC@35%, 4m, Válvula Manual, Conector 35-50 mm2	W10529-17-4V	102.27	MTS D01
	WTT2 26V, gas, 180A-DC/100A-AC@35%, 4m, Válvula Manual, Conector 35-50 mm3	W000278885	134.85	MTS D01
Controles remoto:				
	Control remoto de salida, 1 potenciómetro, 6 pins, 15m.	K10095-1-15M	221.48	MTS D01
	Extensión control remoto 15m Anfenol, 6 pins.	K10398	177.77	MTS D01
Reguladores :				
■	LE250D30FARC734 Flotámetro 250F -30L-Ar CO2 (incluye Rácor Gas R1/4").	3100529	266.28	MTS D01
Accesorios:				
	Kit de tapa protección de panel de control 275S y TP	K14383-1	141.83	
Carro:				
	Carro de 2 ruedas [CART 24]	K14191-1	822.39	MTS D01
	kit adaptación Cart 24 a invertec 275S	K14384-1	53.84	MTS D01

■	Complementos necesarios	2596.90
■	Complementos necesarios TIG	2998.03

INVERTEC® 400SX

Tensión de red (V)	400/3/50-60
Fusible (A)	30
Rango de Corriente (A)	5 - 400
Factor Marcha	400A/36V@35% 300A/32V@100%
Procesos	Electrodo, Lift TIG DC
Clase de Protección/Aislamiento	IP23 / H
Peso (kg)	36
Garantía	3 años



Salida



Entrada



Descripción	Referencia	Precio	Stock
■ ■ Invertec® 400SX Incluye Cable de red (3m)	K12042-1	3 580.26	MTS D01
Opciones			
Kits cables:			
■ ■ Cable pinza portaelectrodos y cable masa de 5m- 300A - 50mm.	KIT-300A-50-5M	259.62	MTS D01
■ ■ Cable pinza portaelectrodos y cable masa de 5m- 400A - 70mm.	KIT-400A-70-5M	322.55	MTO D01
Antorcha Carbón-Aire :			
Antorcha Carbón Aire FLAIR 600 (Sust. a: FL060180600-L)	W000010136	483.05	MTS D01
Antorcha Carbón-Aire:			
Monocable para Flair 600 (Sust. a: FL060280601-L)	W000010134	201.74	MTS D01
Antorchas TIG:			
■ WTT2 17V, gas, 140A-DC/100A-AC@35%, 4m, Válvula Manual, Conector 35-50 mm2	W10529-17-4V	102.27	MTS D01
■ WTT2 26V, gas, 180A-DC/100A-AC@35%, 4m, Válvula Manual, Conector 35-50 mm3	W000278885	134.85	MTS D01
Controles remoto:			
Control remoto de salida, 1 potenciómetro, 6 pins, 15m.	K10095-1-15M	221.48	MTS D01
Extensión control remoto 15m Anfenol, 6 pins.	K10398	177.77	MTS D01
Reguladores :			
■ LE250D30FARC734 Flotámetro 250F -30L-Ar CO2 (incluye Rácor Gas R1/4").	3100529	266.28	MTS D01
Carro:			
Carro de 4 ruedas	K2694-1	573.68	MTS D01

■ ■ Complementos necesarios	3902.81
■ Complementos necesarios TIG	4303.94

Los precios indicados no incluyen IVA y están sujetos a los términos y condiciones de venta de Lincoln Electric. Lincoln electric se reserva el derecho de modificar precios (consultar la plataforma mylincoln)

INVERTEC® 175TP

Tensión de red (V)	230 (±20%)/1/50-60
Fusible (A)	16
Rango de Corriente (A)	5 - 175
Factor Marcha	175A@35% 130A@100%
Procesos	TIG DC HF y Lift TIG DC, TIG pulsado, Electrodo y Electrodo Celulósico
Clase de Protección/Aislamiento	IP23 / H
Peso (kg)	10.2
Garantía	2 años



Salida



Entrada



Descripción	Referencia	Precio	Stock
<ul style="list-style-type: none"> Invertec® 175TP Incluye Cable de red (2m), kit conexión gas. 	K14169-1	1 946.45	MTS D01
Opciones			
Kits cables:			
Cable pinza portaelectrodos y cable masa de 3m- 200A - 25mm.	KIT-200A-25-3M	165.20	MTO D01
Cable pinza portaelectrodos y cable masa de 5m- 200A - 35mm.	KIT-200A-35-5M	218.71	MTO D01
Cables de masa :			
Cable de 5m 300A - 50mm_ pinza masa y conector 1/4 de vuelta.	GRD-300A-50-5M	165.20	MTS D01
Cable de 10m 300A - 50mm_ pinza masa y conector 1/4 de vuelta.	GRD-300A-50-10M	306.03	MTO D01
Antorchas TIG:			
WTT2 26, gas, 180A-DC/130A-AC@35%, 4m (preparada para D-2,4)	W000278887	158.75	MTS D01
WTT2 26, gas, 180A-DC/130A-AC@35%, 8m (preparada para D-2,4)	W000278915	222.12	MTS D01
Antorchas TIG gama PREMIUM:			
PROTIG NGS 10 EB C5B-S, 5m, 125A@35%	W000278394-2	214.43	MTS-D01
PROTIG NGS 10 EB C5B-S, 8m, 125A@35%,	W000278395-2	259.25	MTS-D01
PROTIG NGS 20 EB C5B-S, 150A@35%, 5m	W000278396-2	224.35	MTS-D01
PROTIG NGS 20 EB C5B-S, 150A@35%, 8m	W000278397-2	273.88	MTS-D01
PROTIG NGS 30 EB C5B-S, 200A@35%, 5m	W000278398-2	269.00	MTS-D01
PROTIG NGS 30 EB C5B-S, 200A@35%, 8m	W000278399-2	330.78	MTS-D01
Controles remoto:			
Pedal Control remoto Amptrol, 6 pins, 7,6m.	K870-2	478.99	MTS D01
Control remoto Manual 15m	K14147-1	217.67	MTS D01
Extensión para control remoto Manual 15m	K14148-1	151.35	MTO D01
Reguladores :			
LE250D30FARC734 Flotámetro 250F -30L-Ar CO2 (incluye Rácor Gas R1/4").	3100529	266.28	MTS D01
Fungibles para antorcha TIG:			
Caja de accesorios 1,6-3,2mm (WTT2 17/26/18 - LT17/26/18)	W000371536	89.44	MTS D01
Caja de accesorios 1,6-2,4mm (WTT2 9/20 -LT 9/20)	W000371535	65.90	MTS D01

■ **Complementos necesarios** **2590.19**

INVERTEC® 220TPX

Tensión de red (V)	115/230/1/50-60
Fusible (A)	16
Rango de Corriente (A)	2 - 220
Factor Marcha	220A/18,8V@25% 150A/16V/100%
Procesos	TIG DC HF y Lift TIG DC, TIG pulsado, Electrodo y Electrodo Celulósico
Clase de Protección/Aislamiento	IP23S / H
Peso (kg)	13
Garantía	3 años



Salida



Entrada



Descripción	Referencia	Precio	Stock
<ul style="list-style-type: none"> Invertec® 220TPX Incluye Cable de red (2m), kit conexión gas. 	K12057-1	2 580.59	MTS D01
Opciones			
Kits cables:			
<ul style="list-style-type: none"> Cable pinza portaelectrodos y cable masa de 5m - 250A - 35mm. 	KIT-250A-35-5M	248.61	MTO D01
Cables de masa :			
Cable de 5m 300A - 50mm_ pinza masa y conector 1/4 de vuelta.	GRD-300A-50-5M	165.20	MTS D01
Cable de 10m 300A - 50mm_ pinza masa y conector 1/4 de vuelta.	GRD-300A-50-10M	306.03	MTO D01
Antorchas TIG:			
WTT2 17, gas , 140A-DC/100A-AC@35%, 4m, (preparada para D-2,0)	W000278882	139.22	MTS D01
WTT2 17, gas, 140A-DC/100A-AC@35%, 8m, (preparada para D-2,0)	W000278919	177.80	MTS D01
WTT2 26, gas, 180A-DC/130A-AC@35%, 4m (preparada para D-2,4)	W000278887	158.75	MTS D01
WTT2 26, gas, 180A-DC/130A-AC@35%, 8m (preparada para D-2,4)	W000278915	222.12	MTS D01
Antorchas TIG gama PREMIUM:			
PROTIG NGS 10 EB C5B-S, 5m, 125A@35%	W000278394-2	214.43	MTS-D01
PROTIG NGS 10 EB C5B-S, 8m, 125A@35%,	W000278395-2	259.25	MTS-D01
PROTIG NGS 20 EB C5B-S, 150A@35%, 5m	W000278396-2	224.35	MTS-D01
PROTIG NGS 20 EB C5B-S, 150A@35%, 8m	W000278397-2	273.88	MTS-D01
<ul style="list-style-type: none"> PROTIG NGS 30 EB C5B-S, 200A@35%, 5m PROTIG NGS 30 EB C5B-S, 200A@35%, 8m 	W000278398-2	269.00	MTS-D01
	W000278399-2	330.78	MTS-D01
Controles remoto:			
Gatillo 3botones "UP/DOWN" desde torcha PROTIG NGS	WP10529-2	19.02	MTS-D01
Pedal Control remoto Amptrol, 6 pins, 7,6m.	K870-2	478.99	MTS D01
Control remoto Manual 15m	K14147-1	217.67	MTS D01
Extensión para control remoto Manual 15m	K14148-1	151.35	MTO D01
Reguladores :			
<ul style="list-style-type: none"> LE250D30FARC734 Flotámetro 250F -30L-Ar CO2 (incluye Rácor Gas R1/4"). 	3100529	266.28	MTS D01
Fungibles para antorcha TIG:			
Caja de accesorios 1,6-3,2mm (WTT2 17/26/18 - LT17/26/18)	W000371536	89.44	MTS D01
Caja de accesorios 1,6-2,4mm (WTT2 9/20 - LT 9/20)	W000371535	65.90	MTS D01
Caja de accesorios PROTIG 10 / 10W	W000306441	115.80	
Caja de accesorios PROTIG 20	W000306442	129.90	
Caja de accesorios PROTIG 30	W000306443	137.26	
<ul style="list-style-type: none"> Complementos necesarios 		3364.48	

Los precios indicados no incluyen IVA y están sujetos a los términos y condiciones de venta de Lincoln Electric.

Lincoln electric se reserva el derecho de modificar precios (consultar la plataforma mylincoln)

INVERTEC® 275TP

Tensión de red (V)	400 (±15%) /3/50-60
Fusible (A)	16
Rango de Corriente (A)	5 - 270
Factor Marcha	270A@40% 200A@100%
Procesos	TIG DC HF y Lift-TIG DC, Tack for thin, TIG pulsado, Electrodo y Electrodo Celulósico
Clase de Protección/Aislamiento	IP23 / H
Peso (kg)	16
Garantía	3 años



	Descripción	Referencia	Precio	Stock
■ ■	Invertec® 275 TP Incluye Cable de red (3m), pinza de masa con cable 5m, kit conexión de gas 2m, usb con manuales	K14243-1	3 226.84	MTS D01
Opciones				
Kits cables:				
■ ■	Cable pinza portaelectrodos y cable masa de 5m- 250A - 35mm.	KIT-250A-35-5M	248.61	MTD D01
	Cable pinza portaelectrodos y cable masa de 5m- 300A - 50mm.	KIT-300A-50-5M	259.62	MTS D01
Cables de masa :				
	Cable de 5m 300A - 50mm _ pinza masa y conector 1/4 de vuelta.	GRD-300A-50-5M	165.20	MTS D01
Antorchas TIG:				
	WTT2 17, gas, 140A-DC/100A-AC@35%, 4m, [preparada para D-2,0]	W000278882	139.22	MTS D01
	WTT2 17, gas, 140A-DC/100A-AC@35%, 8m, [preparada para D-2,0]	W000278919	177.80	MTS D01
	WTT2 26, gas, 180A-DC/130A-AC@35%, 4m [preparada para D-2,4]	W000278887	158.75	MTS D01
	WTT2 26, gas, 180A-DC/130A-AC@35%, 8m [preparada para D-2,4]	W000278915	222.12	MTS D01
	WTT2 18 W, agua, 320A-DC/230A-AC@100%, 4m [preparada para D-2,4]	W000278896	233.63	MTS D01
	WTT2 18 W, agua, 320A-DC/230A-AC@100%, 8m [preparada para D-2,0]	W000278901	313.27	MTS D01
Antorchas TIG gama PREMIUM:				
■	PROTIG NGS 30 EB C5B-S, 200A@35%, 5m	W000278398-2	269.00	MTS-D01
	PROTIG NGS 30 EB C5B-S, 200A@35%, 8m	W000278399-2	330.78	MTS-D01
■	PROTIG NGS 10W EB C5B-S, 220A@100%, 5m agua	W000278402-2	317.38	MTS-D01
	PROTIG NGS 10W EB C5B-S, 220A@100%, 8m agua	W000278403-2	377.63	MTS-D01
	PROTIG NGS 35W EB C5B-S, 350A@100%, 5m	W000278404-2	352.37	MTS-D01
	PROTIG NGS 35W EB C5B-S, 350A@100%, 8m	W000278405-2	427.17	MTS-D01
Controles remoto:				
	Control remoto de salida, 1 potenciómetro, 6 pins, 15m.	K10095-1-15M	221.48	MTS D01
	Pedal Control remoto Amptrol, 6 pins, 7,6m.	K870-2	478.99	MTS D01
	Extensión control remoto 15m Anfenol, 6 pins.	K10398	177.77	MTS D01
Reguladores :				
■ ■	LE250D30FARC734 Flotámetro 250F -30L-Ar CO2 (incluye Rácor Gas R1/4").	3100529	266.28	MTS D01
Accesorios:				
	Kit de tapa protección de panel de control 275S y TP	K14383-1	141.83	
Refrigerador de agua:				
■	COOL ARC® 27	K14334-1	1 199.41	MTS D01
■	LIQUIDO REFRIG. FREEZCOOL ROJO 9.6L (sust. a: K10420-1)	W000010167	97.03	MTS D01
Carro:				
■	Carro de 2 ruedas [CART 24]	K14191-1	822.39	MTS D01
■	Complementos necesarios refrigeración por gas		4010.73	
■	Complementos necesarios refrigeración por agua		7780.39	

Los precios indicados no incluyen IVA y están sujetos a los términos y condiciones de venta de Lincoln Electric. Lincoln electric se reserva el derecho de modificar precios (consultar la plataforma mylincoln)

INVERTEC® 300TPX

Tensión de red (V)	400/3/50-60
Fusible (A)	16
Rango de Corriente (A)	5 - 300
Factor Marcha	300A/22V@40% 220A/18,8V@100%
Procesos	TIG DC HF y Lift TIG DC, TIG pulsado, Electrodo y Electrodo Celulósico
Clase de Protección/Aislamiento	IP23S / H
Peso (kg)	22
Garantía	3 años



Salida



Entrada



Descripción	Referencia	Precio	Stock
<ul style="list-style-type: none"> ■ ■ Invertec® 300TPX Incluye Cable de red (2m), kit conexión gas. 	K12060-1	3 537.14	MTS D01
Opciones			
Kits cables:			
<ul style="list-style-type: none"> ■ ■ Cable pinza portaelectrodos y cable masa de 5m- 300A - 50mm. 	KIT-300A-50-5M	259.62	MTS D01
Cables de masa :			
Cable de 5m 300A - 50mm_ pinza masa y conector 1/4 de vuelta.	GRD-300A-50-5M	165.20	MTS D01
Cable de 10m 300A - 50mm_ pinza masa y conector 1/4 de vuelta.	GRD-300A-50-10M	306.03	MTO D01
Antorchas TIG:			
WTT2 26, gas, 180A-DC/130A-AC@35%, 4m [preparada para D-2,4]	W000278887	158.75	MTS D01
WTT2 26, gas, 180A-DC/130A-AC@35%, 8m [preparada para D-2,4]	W000278915	222.12	MTS D01
WTT2 18 W, agua, 320A-DC/230A-AC@100%, 4m [preparada para D-2,4]	W000278896	233.63	MTS D01
WTT2 18 W, agua, 320A-DC/230A-AC@100%, 8m [preparada para D-2,0]	W000278901	313.27	MTS D01
Antorchas TIG gama PREMIUM:			
■ PROTIG NGS 30 EB C5B-S, 200A@35%, 5m	W000278398-2	269.00	MTS-D01
PROTIG NGS 30 EB C5B-S, 200A@35%, 8m	W000278399-2	330.78	MTS-D01
PROTIG NGS 40 EB C5B-S, 250A@35%, 5m	W000278400-2	284.69	MTS-D01
PROTIG NGS 40 EB C5B-S, 250A@35%, 8m	W000278401-2	350.74	MTS-D01
PROTIG NGS 10W EB C5B-S, 220A@100%, 5m agua	W000278402-2	317.38	MTS-D01
PROTIG NGS 10W EB C5B-S, 220A@100%, 8m agua	W000278403-2	377.63	MTS-D01
■ PROTIG NGS 35W EB C5B-S, 350A@100%, 5m	W000278404-2	352.37	MTS-D01
PROTIG NGS 35W EB C5B-S, 350A@100%, 8m	W000278405-2	427.17	MTS-D01
Controles remoto:			
Gatillo 3botones "UP/DOWN" desde torcha PROTIG NGS	WP10529-2	19.02	MTS-D01
Control remoto de salida, 1 potenciómetro, 6 pins, 15m.	K10095-1-15M	221.48	MTS D01
Pedal Control remoto Amptrol, 6 pins, 7,6m.	K870-2	478.99	MTS D01
Control remoto Amptrol manual 8M	K963-3	798.13	MTO D01
Extensión control remoto 15m Anfenol, 6 pins.	K10398	177.77	MTS D01
Reguladores :			
■ ■ LE250D30FARC734 Flotámetro 250F -30L-Ar CO2 [incluye Rácor Gas R1/4"].	3100529	266.28	MTS D01
Refrigerador de agua:			
■ COOL ARC® 21	K14103-1	1 078.36	MTS D01
■ LIQUIDO REFRIG. FREEZCOOL ROJO 9.6L [sust. a: K10420-1]	W000010167	97.03	MTS D01
Carro:			
■ Carro ST/TPX	K14114-1	567.93	MTS D01
Caja Herramientas Carro	K14115-1	216.63	MTS D01
Fungibles para antorcha TIG:			
Caja de accesorios PROTIG 10 / 10W	W000306441	115.80	
Caja de accesorios PROTIG 30	W000306443	137.26	
Caja de accesorios PROTIG 40 / 35W	W000306444	174.09	
■ Complementos necesarios refrigeración por gas		4332.04	
■ Complementos necesarios refrigeración por agua		6158.73	

Los precios indicados no incluyen IVA y están sujetos a los términos y condiciones de venta de Lincoln Electric. Lincoln electric se reserva el derecho de modificar precios (consultar la plataforma mylincoln)

INVERTEC® 400TPX

Tensión de red (V)	400/3/50-60
Fusible (A)	16
Rango de Corriente (A)	5 - 400
Factor Marcha	400A/26V@35% 300A/22V@100%
Procesos	TIG DC HF y Lift TIG DC, TIG pulsado, Electrodo y Electrodo Celulósico
Clase de Protección/Aislamiento	IP23S / H
Peso (kg)	37
Garantía	3 años



Salida



Entrada



	Descripción	Referencia	Precio	Stock
■ ■	Invertec® 400TPX Incluye Cable de red (2m), kit conexión gas.	K12043-1	4 691.38	MTS D01
Opciones				
Kits cables:				
■ ■	Cable pinza portaelectrodos y cable masa de 5m- 400A - 70mm.	KIT-400A-70-5M	322.55	MTO D01
Cables de masa :				
	Cable de 10m 400A - 70mm_ pinza masa y conector 1/4 de vuelta.	GRD-400A-70-10M	296.60	MTO D01
	Cable de 5m 400A - 70mm_ pinza masa y conector 1/4 de vuelta.	GRD-400A-70-5M	233.68	MTS D01
Antorchas TIG:				
	WTT2 26, gas, 180A-DC/130A-AC@35%, 4m (preparada para D-2,4)	W000278887	158.75	MTS D01
	WTT2 26, gas, 180A-DC/130A-AC@35%, 8m (preparada para D-2,4)	W000278915	222.12	MTS D01
	WTT2 18 W, agua, 320A-DC/230A-AC@100%, 4m (preparada para D-2,4)	W000278896	233.63	MTS D01
	WTT2 18 W, agua, 320A-DC/230A-AC@100%, 8m (preparada para D-2,0)	W000278901	313.27	MTS D01
Antorchas TIG gama PREMIUM:				
	PROTIG NGS 30 EB C5B-S, 200A@35%, 5m	W000278398-2	269.00	MTS-D01
	PROTIG NGS 30 EB C5B-S, 200A@35%, 8m	W000278399-2	330.78	MTS-D01
■	PROTIG NGS 40 EB C5B-S, 250A@35%, 5m	W000278400-2	284.69	MTS-D01
	PROTIG NGS 40 EB C5B-S, 250A@35%, 8m	W000278401-2	350.74	MTS-D01
	PROTIG NGS 10W EB C5B-S, 220A@100%, 5m agua	W000278402-2	317.38	MTS-D01
	PROTIG NGS 10W EB C5B-S, 220A@100%, 8m agua	W000278403-2	377.63	MTS-D01
■	PROTIG NGS 35W EB C5B-S, 350A@100%, 5m	W000278404-2	352.37	MTS-D01
	PROTIG NGS 35W EB C5B-S, 350A@100%, 8m	W000278405-2	427.17	MTS-D01
Controles remoto:				
	Gatillo 3botones "UP/DOWN" desde torcha PROTIG NGS	WP10529-2	19.02	MTS-D01
	Control remoto de salida, 1 potenciómetro, 6 pins, 15m.	K10095-1-15M	221.48	MTS D01
	Pedal Control remoto Amptrol, 6 pins, 7,6m.	K870-2	478.99	MTS D01
	Control remoto Amptrol manual 8M	K963-3	798.13	MTO D01
	Extensión control remoto 15m Anfenol, 6 pins.	K10398	177.77	MTS D01
Reguladores :				
■ ■	LE250D30FARC734 Flotámetro 250F -30L-Ar CO2 (incluye Rácor Gas R1/4").	3100529	266.28	MTS D01
Refrigerador de agua:				
■	COOL ARC® 46	K14105-1	1 032.52	MTS D01
■	LIQUIDO REFRIG. FREEZCOOL ROJO 9.6L (sust. a: K10420-1)	W000010167	97.03	MTS D01
Carro:				
■	Carro TPX	K14129-1	559.71	MTS D01
Fungibles para antorcha TIG:				
	Caja de accesorios 1,6-3,2mm (WTT2 17/26/18 - LT17/26/18)	W000371536	89.44	MTS D01
	Caja de accesorios PROTIG 10 / 10W	W000306441	115.80	
	Caja de accesorios PROTIG 30	W000306443	137.26	
	Caja de accesorios PROTIG 40 / 35W	W000306444	174.09	
■	Complementos necesarios refrigeración por gas		5564.90	
■	Complementos necesarios refrigeración por agua		7321.84	

Los precios indicados no incluyen IVA y están sujetos a los términos y condiciones de venta de Lincoln Electric. Lincoln electric se reserva el derecho de modificar precios (consultar la plataforma mylincoln)

ASPECT 200

Tensión de red (V)	115/230 [+/-20%] /1/ 50-60
Fusible (A)	16
Rango de Corriente (A)	2 - 200
Factor Marcha	200A@35% 130A@100%
Procesos	Electrodo, TIG AC/DC, TIG Pulsado, TIG HF, LIFT TIG
Clase de Protección/Aislamiento	IP23 / H
Peso (kg)	23
Garantía	3 años



Salida



Entrada



Descripción	Referencia	Precio	Stock
■ ■ AspectTM 200 Incluye Cable de red (2m), kit conexión gas.	K14189-1	4 792.07	MTS D01
Opciones			
Antorchas TIG gama PREMIUM:			
■ PROTIG NGS 30 EB C5B-S, 200A@35%, 5m	W000278398-2	269.00	MTS-D01
PROTIG NGS 30 EB C5B-S, 200A@35%, 8m	W000278399-2	330.78	MTS-D01
PROTIG NGS 40 EB C5B-S, 250A@35%, 5m	W000278400-2	284.69	MTS-D01
PROTIG NGS 40 EB C5B-S, 250A@35%, 8m	W000278401-2	350.74	MTS-D01
■ PROTIG NGS 10W EB C5B-S, 220A@100%, 5m agua	W000278402-2	317.38	MTS-D01
PROTIG NGS 10W EB C5B-S, 220A@100%, 8m agua	W000278403-2	377.63	MTS-D01
PROTIG NGS 35W EB C5B-S, 350A@100%, 5m	W000278404-2	352.37	MTS-D01
PROTIG NGS 35W EB C5B-S, 350A@100%, 8m	W000278405-2	427.17	MTS-D01
Controles remoto:			
Gatillo 3botones "UP/DOWN" desde torcha PROTIG NGS	WP10529-2	19.02	MTS-D01
Pedal Control remoto Amptrol, 6 pins, 7,6m.	K870-2	478.99	MTS D01
Control remoto Manual 15m	K14147-1	217.67	MTS D01
Extensión para control remoto Manual 15m	K14148-1	151.35	MTO D01
Refrigerador de agua:			
■ COOL ARC® 24	K14190-1	1 579.30	
■ LIQUIDO REFRIG. FREEZCOOL ROJO 9.6L (sust. a: K10420-1)	W000010167	97.03	MTS D01
Carro:			
■ Carro de 2 ruedas (CART 24)	K14191-1	822.39	MTS D01
Fungibles para antorcha TIG:			
Caja de accesorios PROTIG 10 / 10W	W000306441	115.80	
Caja de accesorios PROTIG 30	W000306443	137.26	
Caja de accesorios PROTIG 40 / 35W	W000306444	174.09	

■ **Complementos necesarios refrigeración por aire** 5061.07

■ **Complementos necesarios refrigeración por agua** 7608.17

Los precios indicados no incluyen IVA y están sujetos a los términos y condiciones de venta de Lincoln Electric. Lincoln electric se reserva el derecho de modificar precios (consultar la plataforma mylincoln)

ASPECT 300

Tensión de red (V)	230/400/3/50-60
Fusible (A)	32/20
Rango de Corriente (A)	2 - 300
Factor Marcha	300A/22V@35% 200A/18V@100%
Procesos	Electrodo, TIG AC/DC, TIG Pulsado
Clase de Protección/Aislamiento	IP23S / H
Peso (kg)	26
Garantía	3 años



Salida



Entrada



Descripción	Referencia	Precio	Stock
<ul style="list-style-type: none"> AspectTM 300 Incluye Cable de red (2m), kit conexión gas. 	K12058-1	8 045.15	MTS D01
Opciones			
Kits cables:			
<ul style="list-style-type: none"> Cable pinza portaelectrodos y cable masa de 5m- 300A - 50mm. 	KIT-300A-50-5M	259.62	MTS D01
Cables de masa :			
Cable de 5m 300A - 50mm_ pinza masa y conector 1/4 de vuelta.	GRD-300A-50-5M	165.20	MTS D01
Cable de 10m 300A - 50mm_ pinza masa y conector 1/4 de vuelta.	GRD-300A-50-10M	306.03	MTD D01
Antorchas TIG:			
WTT2 26, gas, 180A-DC/130A-AC@35%, 4m [preparada para D-2,4]	W000278887	158.75	MTS D01
WTT2 26, gas, 180A-DC/130A-AC@35%, 8m [preparada para D-2,4]	W000278915	222.12	MTS D01
WTT2 18 W, agua, 320A-DC/230A-AC@100%, 4m [preparada para D-2,4]	W000278896	233.63	MTS D01
WTT2 18 W, agua, 320A-DC/230A-AC@100%, 8m [preparada para D-2,0]	W000278901	313.27	MTS D01
Antorchas TIG gama PREMIUM:			
PROTIG NGS 30 EB C5B-S, 200A@35%, 5m	W000278398-2	269.00	MTS-D01
PROTIG NGS 30 EB C5B-S, 200A@35%, 8m	W000278399-2	330.78	MTS-D01
PROTIG NGS 40 EB C5B-S, 250A@35%, 5m	W000278400-2	284.69	MTS-D01
PROTIG NGS 40 EB C5B-S, 250A@35%, 8m	W000278401-2	350.74	MTS-D01
PROTIG NGS 10W EB C5B-S, 220A@100%, 5m agua	W000278402-2	317.38	MTS-D01
PROTIG NGS 10W EB C5B-S, 220A@100%, 8m agua	W000278403-2	377.63	MTS-D01
PROTIG NGS 35W EB C5B-S, 350A@100%, 5m	W000278404-2	352.37	MTS-D01
PROTIG NGS 35W EB C5B-S, 350A@100%, 8m	W000278405-2	427.17	MTS-D01
Controles remoto:			
Gatillo con potenciómetro torcha PROTIG NGS (necesita conector WP10529-9)	WP10529-3	57.33	MTS-D01
Kit conector de torcha 5polos a conector mando ASPECT 300	WP10529-9	59.37	MTS-D01
Pedal Control remoto Amptrol, 6 pins, 7,6m.	K870-2	478.99	MTS D01
Control remoto Manual 15m	K14147-1	217.67	MTS D01
Extensión para control remoto Manual 15m	K14148-1	151.35	MTD D01
Reguladores :			
LE250D30FARC734 Flotámetro 250F -30L-Ar CO2 (incluye Rácor Gas R1/4").	3100529	266.28	MTS D01
Refrigerador de agua:			
COOL ARC® 46	K14105-1	1 032.52	MTS D01
LIQUIDO REFRIG. FREEZCOOL ROJO 9.6L (sust. a: K10420-1)	W000010167	97.03	MTS D01
Carro:			
Carro TPX	K14129-1	559.71	MTS D01
Fungibles para antorcha TIG:			
Caja de accesorios 1,6-3,2mm (WTT2 17/26/18 - LT17/26/18)	W000371536	89.44	MTS D01
Caja de accesorios PROTIG 10 / 10W	W000306441	115.80	
Caja de accesorios PROTIG 30	W000306443	137.26	
Caja de accesorios PROTIG 40 / 35W	W000306444	174.09	
<ul style="list-style-type: none"> Complementos necesarios refrigeración por gas 		8855.74	
<ul style="list-style-type: none"> Complementos necesarios refrigeración por agua 		10612.68	

Los precios indicados no incluyen IVA y están sujetos a los términos y condiciones de venta de Lincoln Electric. Lincoln electric se reserva el derecho de modificar precios (consultar la plataforma mylincoln)

HANDY MIG

Tensión de red (V)	230/1/50-60
Fusible (A)	16
Rango de Corriente (A)	45 - 80
Factor Marcha	70A/17,5V@20%
Procesos	MIG, Innershield.
Clase de Protección/Aislamiento	IP21 / H
Peso (kg)	16
Garantía	3 años



Salida



Entrada



Descripción	Referencia	Precio	Stock
Handy MIG Incluye Cable de red, pistola MIG/Innershield, rodillo hilo Innershield 0,9/macizo 0,6, bobinas hilo Innershield/hilo macizo de 0,5 Kgs. y cable de masa. Preparada con Polaridad Negativa.	K14000-1	702.86	MTO D01
Opciones			
Pistolas MIG/Innershield:			
Pistola RV13/1 de 2,5 m Handy MIG	B10242-1	88.00	MTO D01
Pistola RC13 de 2,5 m Handy Core	B10241-2	66.38	MTO D01
Kits de rodillos-guías:			
Rodillo 0,6 Macizo, 0,9 Innershield	BP10086-1	27.65	MTO D01
Rodillo 0,9/0,9 Innershield	BP10100-1	27.65	MTO D01
Reguladores:			
LE601ED30LARC98 Caudalímetro 601L-30L- Ar CO2 (incluye Rácor Gas R1/4").	3100491	103.06	MTS D01
Accesorios:			
Bobina hilo macizo 0,6 - 0,450 Kg. (Precio por Bobina)	0478-300-063R	26.03	MTO D01
Bobina hilo Innershield NR-211 MP 0,9-0,45 Kg (Precio por Bobina)	B10283-1	75.53	MTS D01

■ **Complementos necesarios** **805.92**

Los precios indicados no incluyen IVA y están sujetos a los términos y condiciones de venta de Lincoln Electric. Lincoln electric se reserva el derecho de modificar precios (consultar la plataforma mylincoln)

INVERTEC® SPEEDTEC®180C/200C

Tensión de red (V)	230/1/50-60
Fusible (A)	16
Rango de Corriente (A)	20 - 200
Factor Marcha	200A/24V@25%
Velocidad Alimentación Hilo	1 - 15 m/min
Diámetros hilo macizo	0,6 - 1,0
Diámetros hilo tubular	0,9 - 1,1
Procesos	MIG, FCAW, MMA, TIG (SP 200C)
Clase de Protección/Aislamiento	IP23
Peso (kg)	17.2
Garantía	2 años



Descripción	Referencia	Precio	Stock
<ul style="list-style-type: none"> Speedtec® 180C Incluye Cable de red, cable de masa, rodillo hilo macizo (diám. 0,8-1,0mm), tubo de gas. 	K14098-1	1 725.68	MTS D01
<ul style="list-style-type: none"> Speedtec® 200C Incluye Cable de red, cable de masa, rodillo hilo macizo (diám. 0,8-1,0mm), tubo de gas. 	K14099-1	1 939.04	MTS D01
Opciones			
Kits cables:			
Cable pinza portaelectrodos y cable masa de 3m- 200A - 25mm.	KIT-200A-25-3M	165.20	MTO D01
Cable pinza portaelectrodos y cable masa de 5m- 200A - 35mm.	KIT-200A-35-5M	218.71	MTO D01
Cables de pinza portaelectrodos:			
Cable de 5 m 200A - 35mm _ pinza portaelectrodos y conector 1/4 de vuelta.	E/H-200A-35-5M	107.59	MTS D01
Pistolas MIG:			
Pistola LGS2 150 G - 3.0m - 150A 60% - Preparada 0.8 mm. M6	W10429-15-3M	77.98	MTS D01
Pistola LGS2 250 G - 3.0m - 200A 60% - Preparada 1.0 mm. M6	W10429-25-3M	98.94	MTS D01
Pistolas MIG gama PREMIUM:			
LINCGUN PROMIG 230T - 230A - 3m - refrigerada gas	W000275408-2	166.00	MTS D01
LINCGUN PROMIG 270 - 270A - 3m - refrigerada gas	W000345060-2	162.43	MTS D01
LINCGUN PROMIG 270 - 270A - 4m - refrigerada gas	W000345061-2	182.61	MTS D01
Antorchas TIG - (Sólo ST200C):			
WTT2 17V, gas, 140A-DC/100A-AC@35%, 4m, Válvula Manual, Conector 35-50 mm2	W10529-17-4V	102.27	MTS D01
Kits de rodillos-guías:			
Kit rodillos-guías 2R para hilo macizo - Diám. 0,6-0,8 mm.	KP14016-0.8	32.93	MTS D01
Kit rodillos-guías 2R para hilo macizo - Diám. 0,8-1,0 mm.	KP14016-1.0	32.93	MTS D01
Kit rodillos-guías 2R para hilo innershield - Diám.0,9-1,1 mm.	KP14016-1.1R	32.93	MTS D01
Kits de rodillos Alu (Sólo ST200C):			
Kit rodillos-guías 2R hilo de aluminio - Diám. 1,0-1,2 mm.	KP14016-1.2A	32.93	MTS D01
Reguladores :			
LE601ED30LARC98 Caudalímetro 601L-30L- Ar CO2 (incluye Rácor Gas R1/4").	3100491	103.06	MTS D01
Accesorios:			
SUPER GLACE MIG 5356 AIMg5 1.0x2 S200 (Precio por Bobina)	ED703753	41.13	MTS D01
Carro:			
Carro ST/TPX	K14114-1	567.93	MTS D01
Caja Herramientas Carro	K14115-1	216.63	MTS D01

<ul style="list-style-type: none"> Complementos necesarios 180C 	1994.74
<ul style="list-style-type: none"> Complementos necesarios 200C 	2204.53

SPEEDTEC® 215C

Tensión de red (V)	115-230V±10% / 1F / 50-60
Fusible (A)	16
Rango de Corriente (A)	20 - 200
Factor Marcha	200A/24V@25% a [230V] 160A/26,4V@25% STICK
Velocidad Alimentación Hilo	1 - 15 m/min
Diámetros hilo macizo	0,6 - 1,0
Diámetros hilo tubular	0,9 - 1,1
Procesos	MIG, FCAW, MMA, TIG
Clase de Protección/Aislamiento	IP23/H
Peso (kg)	42
Garantía	2 años



Salida



Entrada



Descripción	Referencia	Precio	Stock
<ul style="list-style-type: none"> Speedtec® 215C Incluye Cable de red, cable de masa, rodillo hilo macizo (diám. 0,8-1,0mm), tubo de gas. 	K14146-1	2 315.68	MTS D01
Opciones			
Kits cables:			
Cable pinza portaelectrodos y cable masa de 3m - 200A - 25mm.	KIT-200A-25-3M	165.20	MTO D01
Cable pinza portaelectrodos y cable masa de 5m - 200A - 35mm.	KIT-200A-35-5M	218.71	MTO D01
Cables de pinza portaelectrodos:			
Cable de 5 m 200A - 35mm_ pinza portaelectrodos y conector 1/4 de vuelta.	E/H-200A-35-5M	107.59	MTS D01
Pistolas MIG:			
Pistola LGS2 150 G - 3.0m - 150A 60% - Preparada 0.8 mm. M6	W10429-15-3M	77.98	MTS D01
Pistola LGS2 150 G - 4.0m - 150A 60% - Preparada 0.8 mm. M6	W10429-15-4M	97.83	MTS D01
Pistola LGS2 250 G - 3.0m - 200A 60% - Preparada 1.0 mm. M6	W10429-25-3M	98.94	MTS D01
Pistola LGS2 250 G - 4.0m - 200A 60% - Preparada 1.0 mm. M6	W10429-25-4M	114.81	MTS D01
Pistolas MIG gama PREMIUM:			
LINCGUN PROMIG 230T - 230A - 3m - refrigerada gas	W000275408-2	166.00	MTS D01
LINCGUN PROMIG 230T - 230A - 4m - refrigerada gas	W000275419-2	177.86	MTS D01
LINCGUN PROMIG 270 - 270A - 3m - refrigerada gas	W000345060-2	162.43	MTS D01
LINCGUN PROMIG 270 - 270A - 4m - refrigerada gas	W000345061-2	182.61	MTS D01
Antorchas TIG:			
WTT2 17V, gas, 140A-DC/100A-AC@35%, 4m, Válvula Manual, Conector 35-50 mm2	W10529-17-4V	102.27	MTS D01
Kits de rodillos-guías:			
Kit rodillos-guías 2R para hilo macizo - Diám. 0,6-0,8 mm.	KP14016-0.8	32.93	MTS D01
Kit rodillos-guías 2R para hilo macizo - Diám. 0,8-1,0 mm.	KP14016-1.0	32.93	MTS D01
Kit rodillos-guías 2R para hilo innershield - Diám.0,9-1,1 mm.	KP14016-1.1R	32.93	MTS D01
Kit rodillos-guías 2R para hilo aluminio - Diám.1,0-1,2 mm.	KP14016-1.2A	32.93	MTS D01
Accesorios:			
Adaptador para bobina de 5kg [S200] (Antes K14042-1)	R-1019-125-1/08R	14.22	MTS D03
Reguladores:			
LE601ED30LARC98 Caudalímetro 601L-30L- Ar CO2 (incluye Rácor Gas R1/4").	3100491	103.06	MTS D01

■ **Complementos necesarios** **2747.17**

Los precios indicados no incluyen IVA y están sujetos a los términos y condiciones de venta de Lincoln Electric. Lincoln electric se reserva el derecho de modificar precios (consultar la plataforma mylincoln)

QUICKMIG 250

Tensión de red (V)	400 (+/-15%)/3/50-60
Fusible (A)	16
Rango de Corriente (A)	50-250 (MIG) / 10-250 (MMA)
Factor Marcha	250A (35%) 230A (60%)
Velocidad Alimentación Hilo	1,5-18 m/min
Diámetros hilo macizo	0,6-1,2
Diámetros hilo tubular	0,9 - 1,1
Procesos	MIG/MAG, FCAW, MMA
Clase de Protección/Aislamiento	IP23
Peso (kg)	50
Garantía	2 años



Salida



Entrada



Descripción	Referencia	Precio	Stock
<ul style="list-style-type: none"> Quickmig® 250 Incluye Cable de red, cable de masa, rodillo hilo macizo (diám. 0,8-1,0mm), tubo de gas. 	K14379-1	2 176.41	MTS D01
Opciones			
Cables de pinza portaelectrodos:			
Cable de 5 m 300A - 50mm_ pinza portaelectrodos y conector 1/4 de vuelta.	E/H-300A-50-5M	172.30	MTS D01
Pistolas MIG:			
Pistola LGS2 250 G - 4.0m - 200A 60% - Preparada 1.0 mm. M6	W10429-25-4M	114.81	MTS D01
Pistolas MIG gama PREMIUM:			
LINCUN PROMIG 270 - 270A - 3m - refrigerada gas	W000345060-2	162.43	MTS D01
LINCUN PROMIG 270 - 270A - 4m - refrigerada gas	W000345061-2	182.61	MTS D01
LINCUN PROMIG 270 - 270A - 5m - refrigerada gas	W000345062-2	203.95	MTS D01
Kits de rodillos-guías:			
Rodillo 0,6-0,8 mm - hilo macizo	KP69025-0608	18.54	MTSD01
Rodillo 0,8-1,0 mm - hilo macizo	KP69025-0810	18.54	MTSD01
Rodillo 1,0-1,2 mm - hilo macizo	KP69025-1012	18.54	MTSD01
Rodillo 1,0-1,2 mm - hilo aluminio	KP69025-1012A	18.54	MTSD01
Rodillo 0,8-0,9 mm - hilo tubular	KP69025-0809R	18.54	MTSD01
Rodillo 1,0-1,2 mm - hilo tubular	KP69025-1012R	18.54	MTSD01

■ **Complementos necesarios** **2359.02**

QUICKMIG 300

Tensión de red (V)	400 (+/-15%)/3/50-60
Fusible (A)	16
Rango de Corriente (A)	50-300 (MIG)/ 10-300 (MMA)
Factor Marcha	300A (35%) 230A (60%)
Velocidad Alimentación Hilo	1,5-18 m/min
Diámetros hilo macizo	0,6-1,2
Diámetros hilo tubular	0,9 - 1,1
Procesos	MIG/MAG, FCAW, MMA
Clase de Protección/Aislamiento	IP23
Peso (kg)	50
Garantía	2 años



Salida



Entrada



Descripción	Referencia	Precio	Stock
<ul style="list-style-type: none"> Quickmig® 300 Incluye Cable de red, cable de masa, rodillo hilo macizo (diám. 0,8-1,0mm), tubo de gas. 	K14380-1	2 236.46	MTS D01
Opciones			
Cables de pinza portaelectrodos:			
Cable de 5 m 300A - 50mm _ pinza portaelectrodos y conector 1/4 de vuelta.	E/H-300A-50-5M	172.30	MTS D01
Pistolas MIG:			
Pistola LGS2 360 G - 4.0m - 300A 60% - Preparada 1.2 mm. M8	W10429-36-4M	172.09	MTS D01
Pistolas MIG gama PREMIUM:			
LINCUN PROMIG 300 - 300A - 3m - refrigerada gas	W000345066-2	184.96	MTS D01
LINCUN PROMIG 300 - 300A - 4m - refrigerada gas	W000345067-2	207.52	MTS D01
LINCUN PROMIG 300 - 300A - 5m - refrigerada gas	W000345068-2	231.25	MTS D01
Kits de rodillos-guías:			
Rodillo 0,6-0,8 mm - hilo macizo	KP69025-0608	18.54	MTSD01
Rodillo 0,8-1,0 mm - hilo macizo	KP69025-0810	18.54	MTSD01
Rodillo 1,0-1,2 mm - hilo macizo	KP69025-1012	18.54	MTSD01
Rodillo 1,0-1,2 mm - hilo aluminio	KP69025-1012A	18.54	MTSD01
Rodillo 0,8-0,9 mm - hilo tubular	KP69025-0809R	18.54	MTSD01
Rodillo 1,0-1,2 mm - hilo tubular	KP69025-1012R	18.54	MTSD01

■ **Complementos necesarios** 2443.98

Los precios indicados no incluyen IVA y están sujetos a los términos y condiciones de venta de Lincoln Electric. Lincoln electric se reserva el derecho de modificar precios (consultar la plataforma mylincoln)

POWERTEC® i 250C STANDARD Y ADVANCED

Tensión de red (V)	400 (+/-15%)/3/50-60
Fusible (A)	16
Rango de Corriente (A)	10-250
Factor Marcha	250A/26,5v@60% 195A/23,8V@100%
Procesos	MIG/MAG, FCAW, MMA
Clase de Protección/Aislamiento	IP23
Peso (kg)	66
Garantía	3 años



Descripción	Referencia	Precio	Stock
<ul style="list-style-type: none"> ■ Powertec® i 250C standard pack + torcha Incluye Torcha LINCUN PROMIG 270 4m, Cable de red, cable de masa, tubo de gas, luz interior, 4rodillos, rod. Acero macizo [1,0-1,2] 	K14284-2	3 226.71	MTS D01
<ul style="list-style-type: none"> ■ Powertec® i 250C advance pack + torcha Incluye Torcha LINCUN PROMIG 270 4mCable de red, cable de masa, tubo de gas, luz interior, 4rodillos, rod. Acero macizo [1,0-1,2], conexion USB, USB, sinergias. 	K14285-2	3 960.54	MTS D01

Opciones

Cables de pinza portaelectrodos:

Cable de 5 m 300A - 50mm _ pinza portaelectrodos y conector 1/4 de vuelta.	E/H-300A-50-5M	172.30	MTS D01
--	----------------	--------	---------

Controles remoto:

Control remoto de salida, 1 potenciómetro, 6 pins, 15m.	K10095-1-15M	221.48	MTS D01
Control remoto, 2 pulsadores de palanca, 12 pins, 7m.	K14091-1	268.62	MTO D01
Adaptador 12/6 Pins para CR K10095-1-15M	K2909-1	124.35	MTO D01
Kit de control remoto de 12 patillas [PTi250C adv /i320C adv /i380C/i450C ADV]	K14290-1	115.84	MTO D01

Kits de rodillos-guías:

Kit rodillos-guías 4R para hilo macizo - Diám. 0,6-0,8 mm.	KP14150-V06/08	111.50	MTS D01
Kit rodillos-guías 4R para hilo macizo - Diám. 0,8-1,0 mm.	KP14150-V08/10	107.98	MTS D01
Kit rodillos-guías 4R para hilo macizo - Diám. 1,0-1,2 mm.	KP14150-V10/12	107.98	MTS D01
Kit rodillos-guías 4R para hilo de aluminio - Diám. 0,8-1,0 mm.	KP14150-U08/10A	111.50	MTS D01
Kit rodillos-guías 4R para hilo de aluminio - Diám. 1,0-1,2 mm.	KP14150-U10/12A	107.98	MTS D01
Kit rodillos-guías 4R para hilo tubular - Diám. 1.2-1.6 mm.	KP14150-V12/16R	127.76	MTS D01
Kit rodillos-guías 4R para hilo tubular - Diám. 0.9-1.1 mm.	KP14150-V09/11R	132.02	MTO D01
Kit rodillos-guías 4R para hilo tubular - Diám. 1.0-1.2 mm.	KP14150-V10/12R	132.02	MTS D01

Reguladores :

<ul style="list-style-type: none"> ■ LE25030LARC575 Caudalímetro 250L-30L- Ar CO2 (incluye Rácor Gas R1/4"). 	3100516	190.40	MTS D01
---	---------	--------	---------

Accesorios:

Adaptador bobina metálica 15 kg.(circular)	K10158	24.50	MTS D01
Kit de cambio de polaridad	K14173-1	80.99	MTO D01
Kit de tapa protección de panel de control	K14325-1	161.97	MTO D01
Kit de parachoques	K14328-1	33.76	MTO D01
Kit Caudalímetro (powertec iC)	K14175-1	202.49	MTS D01
Kit calentador de gas interno (Powertec iC)	K14176-1	114.74	MTS D01

<ul style="list-style-type: none"> ■ Complementos necesarios POWERTEC® i 250C STANDARD 	3417.11
---	---------

<ul style="list-style-type: none"> ■ Complementos necesarios POWERTEC® i 250C ADVANCED 	4150.94
---	---------

Los precios indicados no incluyen IVA y están sujetos a los términos y condiciones de venta de Lincoln Electric. Lincoln electric se reserva el derecho de modificar precios (consultar la plataforma mylincoln)

POWERTEC® i 320C STANDARD Y ADVANCED

Tensión de red (V)	400 (+/-15%)/3/50-60
Fusible (A)	20
Rango de Corriente (A)	10-320
Factor Marcha	320A/40v@60% 195A/23,8V@100%
Procesos	MIG/MAG, FCAW, MMA
Clase de Protección/Aislamiento	IP23
Peso (kg)	66
Garantía	3 años



Salida



Entrada



Descripción	Referencia	Precio	Stock
<ul style="list-style-type: none"> ■ Powertec® i 320C standard pack + torcha Incluye Torcha LINGGUN PROMIG 300 4m, Cable de red, cable de masa, tubo de gas, luz interior, 4rodillos, rod. Acero macizo [1,0-1,2] 	K14286-2	3 774.76	MTS D01
<ul style="list-style-type: none"> ■ Powertec® i 320C advanced pack + torcha Incluye Torcha LINGGUN PROMIG 300 4m, Cable de red, cable de masa, tubo de gas, luz interior, 4rodillos, rod. Acero macizo [1,0-1,2] 	K14287-2	4 769.64	MTS D01

Opciones

Cables de pinza portaelectrodos:

Cable de 5 m 300A - 50mm_ pinza portaelectrodos y conector 1/4 de vuelta.	E/H-300A-50-5M	172.30	MTS D01
---	----------------	--------	---------

Controles remoto:

Control remoto de salida, 1 potenciómetro, 6 pins, 15m.	K10095-1-15M	221.48	MTS D01
Control remoto, 2 pulsadores de palanca, 12 pins, 7m.	K14091-1	268.62	MTO D01
Adaptador 12/6 Pins para CR K10095-1-15M	K2909-1	124.35	MTO D01
Kit de control remoto de 12 patillas (PTI250C adv /i320C adv /i380C/i450C ADV)	K14290-1	115.84	MTO D01

Kits de rodillos-guías:

Kit rodillos-guías 4R para hilo macizo - Diám. 0,6-0,8 mm.	KP14150-V06/08	111.50	MTS D01
Kit rodillos-guías 4R para hilo macizo - Diám. 0,8-1,0 mm.	KP14150-V08/10	107.98	MTS D01
Kit rodillos-guías 4R para hilo macizo - Diám. 1,0-1,2 mm.	KP14150-V10/12	107.98	MTS D01
Kit rodillos-guías 4R para hilo de aluminio - Diám. 0,8-1,0 mm.	KP14150-U08/10A	111.50	MTS D01
Kit rodillos-guías 4R para hilo de aluminio - Diám. 1,0-1,2 mm.	KP14150-U10/12A	107.98	MTS D01
Kit rodillos-guías 4R para hilo tubular- Diám. 1.2-1.6 mm.	KP14150-V12/16R	127.76	MTS D01
Kit rodillos-guías 4R para hilo tubular- Diám. 0.9-1.1 mm.	KP14150-V09/11R	132.02	MTO D01
Kit rodillos-guías 4R para hilo tubular- Diám. 1.0-1.2 mm.	KP14150-V10/12R	132.02	MTS D01

Reguladores :

<ul style="list-style-type: none"> ■ ■ LE25030LARC575 Caudalímetro 250L-30L- Ar CO2 (incluye Rácor Gas R1/4"). 	3100516	190.40	MTS D01
---	---------	--------	---------

Accesorios:

Adaptador bobina metálica 15 kg.[circular]	K10158	24.50	MTS D01
Kit de cambio de polaridad	K14173-1	80.99	MTO D01
Kit de tapa protección de panel de control	K14325-1	161.97	MTO D01
Kit de parachoques	K14328-1	33.76	MTO D01
Kit Caudalímetro (powertec iC)	K14175-1	202.49	MTS D01
Kit calentador de gas interno (Powertec iC)	K14176-1	114.74	MTS D01

<ul style="list-style-type: none"> ■ Complementos necesarios POWERTEC® i 320C STANDARD 	3965.16
---	---------

<ul style="list-style-type: none"> ■ Complementos necesarios POWERTEC® i 320C ADVANCED 	4960.04
---	---------

Los precios indicados no incluyen IVA y están sujetos a los términos y condiciones de venta de Lincoln Electric. Lincoln electric se reserva el derecho de modificar precios (consultar la plataforma mylincoln)

POWERTEC® I 380C ADVANCED

Tensión de red (V)	400 (+/-15%)/3/50-60
Fusible (A)	26
Rango de Corriente (A)	10-380
Factor Marcha	380A@40% 240A@100%
Procesos	MIG/MAG, FCAW, MMA
Clase de Protección/Aislamiento	IP23
Peso (kg)	69
Garantía	3 años



Salida



Entrada



Descripción	Referencia	Precio	Stock
<ul style="list-style-type: none"> ■ Powertec® i 380C advanced pack aire + torcha Incluye Torcha LINGUN PROMIG 300 4m, cable de red, cable de masa, tubo de gas, luz interior, 4rodillos, rod. Acero macizo [1,0-1,2], conexion USB, USB, sinergias, preinstalación agua. 	K14288-2	4 972.10	MTS D01
<ul style="list-style-type: none"> ■ Powertec® i 380C W advanced pack agua + torcha Incluye Torcha LINGUN PROMIG 330W 4m, Refrigerador COOLARC 26 (K14182-1), garrafa 9,5l liquido refrigerante FREEZCOOL (W000010167), cable de red, cable de masa, tubo de gas, luz interior, 4rodillos, rod. Acero macizo [1,0-1,2], conexion USB, USB, sinergias, preinstalación agua. 	K14288-3	6 237.13	MTS D01

Opciones

Cables de pinza portaelectrodos:

Cable de 5 m 300A - 50mm _ pinza portaelectrodos y conector 1/4 de vuelta.	E/H-300A-50-5M	172.30	MTS D01
--	----------------	--------	---------

Controles remoto:

Control remoto de salida, 1 potenciómetro, 6 pins, 15m.	K10095-1-15M	221.48	MTS D01
Control remoto, 2 pulsadores de palanca, 12 pins, 7m.	K14091-1	268.62	MTO D01
Adaptador 12/6 Pins para CR K10095-1-15M	K2909-1	124.35	MTO D01
Kit de control remoto de 12 patillas [PTi250C adv /i320C adv /i380C/i450C ADV]	K14290-1	115.84	MTO D01

Kits de rodillos-guías:

Kit rodillos-guías 4R para hilo macizo - Diám. 0,6-0,8 mm.	KP14150-V06/08	111.50	MTS D01
Kit rodillos-guías 4R para hilo macizo - Diám. 0,8-1,0 mm.	KP14150-V08/10	107.98	MTS D01
Kit rodillos-guías 4R para hilo macizo - Diám. 1,0-1,2 mm.	KP14150-V10/12	107.98	MTS D01
Kit rodillos-guías 4R para hilo macizo - Diám. 1,2-1,6 mm.	KP14150-V12/16	107.98	MTS D01
Kit rodillos-guías 4R para hilo de aluminio - Diám. 0,8-1,0 mm.	KP14150-U08/10A	111.50	MTS D01
Kit rodillos-guías 4R para hilo de aluminio - Diám. 1,0-1,2 mm.	KP14150-U10/12A	107.98	MTS D01
Kit rodillos-guías 4R para hilo de aluminio - Diám. 1,2-1,6 mm.	KP14150-U12/16A	107.98	MTS D01
Kit rodillos-guías 4R para hilo tubular - Diám. 1.2-1.6 mm.	KP14150-V12/16R	127.76	MTS D01
Kit rodillos-guías 4R para hilo tubular - Diám. 0.9-1.1 mm.	KP14150-V09/11R	132.02	MTO D01
Kit rodillos-guías 4R para hilo tubular - Diám. 1.0-1.2 mm.	KP14150-V10/12R	132.02	MTS D01

Reguladores :

<ul style="list-style-type: none"> ■ LE25030LARC575 Caudalímetro 250L -30L- Ar CO2 (incluye Rácor Gas R1/4"). 	3100516	190.40	MTS D01
--	---------	--------	---------

Accesorios:

Adaptador bobina metálica 15 kg.(circular)	K10158	24.50	MTS D01
Kit Caudalímetro (powertec iC)	K14175-1	202.49	MTS D01
Kit calentador de gas interno (Powertec iC)	K14176-1	114.74	MTS D01

<ul style="list-style-type: none"> ■ Complementos refrigeracion aire 	5162.50
<ul style="list-style-type: none"> ■ Complementos refrigeración agua 	6427.53

Los precios indicados no incluyen IVA y están sujetos a los términos y condiciones de venta de Lincoln Electric. Lincoln electric se reserva el derecho de modificar precios (consultar la plataforma mylincoln)

POWERTEC® I 450C ADVANCED

Tensión de red (V)	400 (+/-15%)/3/50-60
Fusible (A)	32
Rango de Corriente (A)	10-450
Factor Marcha	450A@80% 420A@100%
Procesos	MIG/MAG, FCAW, MMA
Clase de Protección/Aislamiento	IP23
Peso (kg)	90
Garantía	3 años



Salida



Entrada



Descripción	Referencia	Precio	Stock
<ul style="list-style-type: none"> Powertec® i 450C advanced pack aire + torcha Incluye Torcha LINCUN PROMIG 400 4m, cable de red, cable de masa, tubo de gas, luz interior, 4rodillos, rod. Acero macizo [1,0-1,2], conexion USB, USB, sinergias, preinstalación agua. 	K14289-2	5 782.02	MTS D01
<ul style="list-style-type: none"> Powertec® i 450C W advanced pack agua + torcha Incluye Torcha LINCUN PROMIG 400W 4m, Refrigerador COOLARC 26 (K14182-1), garrafa 9,5l líquido refrigerante FREEZCOOL (W000010167), cable de red, cable de masa, tubo de gas, luz interior, 4rodillos, rod. Acero macizo [1,0-1,2], conexion USB, USB, sinergias, preinstalación agua. 	K14289-3	7 047.03	MTS D01

Opciones

Cables de pinza portaelectrodos:

Cable de 5 m 300A - 50mm_ pinza portaelectrodos y conector 1/4 de vuelta.	E/H-300A-50-5M	172.30	MTS D01
---	----------------	--------	---------

Controles remoto:

Control remoto de salida, 1 potenciómetro, 6 pins, 15m.	K10095-1-15M	221.48	MTS D01
Control remoto, 2 pulsadores de palanca, 12 pins, 7m.	K14091-1	268.62	MTO D01
Adaptador 12/6 Pins para CR K10095-1-15M	K2909-1	124.35	MTO D01
Kit de control remoto de 12 patillas (PTI250C adv /i320C adv /i380C/i450C ADV)	K14290-1	115.84	MTO D01

Kits de rodillos-guías:

Kit rodillos-guías 4R para hilo macizo - Diám. 0,6-0,8 mm.	KP14150-V06/08	111.50	MTS D01
Kit rodillos-guías 4R para hilo macizo - Diám. 0,8-1,0 mm.	KP14150-V08/10	107.98	MTS D01
Kit rodillos-guías 4R para hilo macizo - Diám. 1,0-1,2 mm.	KP14150-V10/12	107.98	MTS D01
Kit rodillos-guías 4R para hilo macizo - Diám. 1,2-1,6 mm.	KP14150-V12/16	107.98	MTS D01
Kit rodillos-guías 4R para hilo macizo - Diám. 1,6-2,4 mm.	KP14150-V16/24	107.98	MTO D01
Kit rodillos-guías 4R para hilo macizo - Diám. 1,4-2,0 mm.	KP14150-V14/20	107.98	MTO D01
Kit rodillos-guías 4R para hilo de aluminio - Diám. 0,6-0,8 mm.	KP14150-U06/08A	111.50	MTS D01
Kit rodillos-guías 4R para hilo de aluminio - Diám. 0,8-1,0 mm.	KP14150-U08/10A	111.50	MTS D01
Kit rodillos-guías 4R para hilo de aluminio - Diám. 1,0-1,2 mm.	KP14150-U10/12A	107.98	MTS D01
Kit rodillos-guías 4R para hilo de aluminio - Diám. 1,2-1,6 mm.	KP14150-U12/16A	107.98	MTS D01
Kit rodillos-guías 4R para hilo de aluminio - Diám. 1,6-2,4 mm.	KP14150-U16/24A	107.98	MTS D01
Kit rodillos-guías 4R para hilo tubular- Diám. 1.2-1.6 mm.	KP14150-V12/16R	127.76	MTS D01
Kit rodillos-guías 4R para hilo tubular- Diám. 1.4-2.0 mm.	KP14150-V14/20R	132.02	MTO D01
Kit rodillos-guías 4R para hilo tubular- Diám. 1.6-2.4 mm.	KP14150-V16/24R	127.76	MTO D01
Kit rodillos-guías 4R para hilo tubular- Diám. 0.9-1.1 mm.	KP14150-V09/11R	132.02	MTO D01
Kit rodillos-guías 4R para hilo tubular- Diám. 1.0-1.2 mm.	KP14150-V10/12R	132.02	MTS D01

Reguladores:

<ul style="list-style-type: none"> LE25030LARC575 Caudalímetro 250L-30L- Ar CO2 (incluye Rácor Gas R1/4"). 	3100516	190.40	MTS D01
--	---------	--------	---------

Accesorios:

Adaptador bobina metálica 15 kg.(circular)	K10158	24.50	MTS D01
Kit Caudalímetro (powertec iC)	K14175-1	202.49	MTS D01
Kit calentador de gas interno (Powertec iC)	K14176-1	114.74	MTS D01

■ **Complementos refrigeración aire** 5972.42

■ **Complementos refrigeración agua** 7237.43

Los precios indicados no incluyen IVA y están sujetos a los términos y condiciones de venta de Lincoln Electric.

Lincoln electric se reserva el derecho de modificar precios (consultar la plataforma mylincoln)

POWERTEC® I 350S

Tensión de red (V)	400 (+/-15%)/3/50-60
Fusible (A)	26
Rango de Corriente (A)	10-350
Factor Marcha	350A@50% 300A@100%
Procesos	MIG/MAG, FCAW, MMA
Clase de Protección/Aislamiento	IP23
Peso (kg)	68
Garantía	3 años



Salida



Entrada



	Descripción	Referencia	Precio	Stock
■ ■	Powertec® i 350S Incluye Cable de red, cable de masa 3m, tubo de gas, cajón, luz interior, preinstalación agua.	K14183-1	3 307.11	MTS D01
■ ■	LF-52D devanador de 4 rodillos - "Standard" - Incluye Kit rodillos hilo macizo diám. 1,0-1,2mm, carro, kit conexión agua.	K14335-1	1 552.53	MTS D01
■ ■	LF-56D devanador de 4 rodillos - "Advance", sinérgico. Incluye Kit rodillos hilo macizo diám. 1,0-1,2mm, carro, kit conexión agua.	K14336-1	2 295.31	MTS D01

Opciones

Cables de pinza portaelectrodos:

Cable de 5 m 300A - 50mm _ pinza portaelectrodos y conector 1/4 de vuelta.	E/H-300A-50-5M	172.30	MTS D01
--	----------------	--------	---------

Mangueras de interconexión:

Ref.gas, conector 1/4 de vuelta (2), tubo de gas, funda protección, long. 1m.	K14198-PG	237.06	MTO D01
Ref.gas, conector 1/4 de vuelta (2), tubo de gas, funda protección, long. 5m.	K14198-PG-5M	433.46	MTS D01
Ref.gas, conector 1/4 de vuelta (2), tubo de gas, funda protección, long. 10m.	K14198-PG-10M	650.17	MTS D01
Ref.gas, conector 1/4 de vuelta (2), tubo de gas, funda protección, long. 15m.	K14198-PG-15M	961.72	MTS D01
Ref.gas, conector 1/4 de vuelta (2), tubo de gas, funda protección, long. 20m.	K14198-PG-20M	1 205.53	MTO D01
Ref.gas, conector 1/4 de vuelta (2), tubo de gas, funda protección, long. 25m.	K14198-PG-25M	1 462.89	MTS D01
Ref.gas, conector 1/4 de vuelta (2), tubo de gas, funda protección, long. 30m.	K14198-PG-30M	1 713.49	MTO D01
Ref.agua, conector 1/4 de vuelta (2), tubo de gas&agua (2), funda protección, long. 1m.	K14199-PGW	257.36	MTS D01
Ref.agua, conector 1/4 de vuelta (2), tubo de gas&agua (2), funda protección, long. 5m.	K14199-PGW-5M	487.62	MTS D01
Ref.agua, conector 1/4 de vuelta (2), tubo de gas&agua (2), funda protección, long. 10m.	K14199-PGW-10M	758.53	MTS D01
Ref.agua, conector 1/4 de vuelta (2), tubo de gas&agua (2), funda protección, long. 15m.	K14199-PGW-15M	1 015.89	MTS D01
Ref.agua, conector 1/4 de vuelta (2), tubo de gas&agua (2), funda protección, long. 20m.	K14199-PGW-20M	1 280.03	MTO D01
Ref.agua, conector 1/4 de vuelta (2), tubo de gas&agua (2), funda protección, long. 25m.	K14199-PGW-25M	1 537.39	MTO D01
Ref.agua, conector 1/4 de vuelta (2), tubo de gas&agua (2), funda protección, long. 30m.	K14199-PGW-30M	1 794.76	MTO D01

Pistolas MIG:

Pistola LGS2 360 G - 3.0m - 300A 60% - Preparada 1.2 mm. M8	W10429-36-3M	152.87	MTS D01
Pistola LGS2 360 G - 4.0m - 300A 60% - Preparada 1.2 mm. M8	W10429-36-4M	172.09	MTS D01
Pistola LGS2 360 G - 5.0m - 300A 60% - Preparada 1.2 mm. M8	W10429-36-5M	197.42	MTS D01
Pistola LGS2 505 W - 3.0m - 450A 60% - Preparada 1.0 mm. M8	W10429-505-3M	188.84	MTS D01
Pistola LGS2 505 W - 4.0m - 450A 60% - Preparada 1.2 mm. M8	W10429-505-4M	209.82	MTS D01
Pistola LGS2 505 W - 5.0m - 450A 60% - Preparada 1.2 mm. M8	W10429-505-5M	236.92	MTS D01

Pistolas MIG gama PREMIUM:

LINCGUN PROMIG 300 - 300A - 3m - refrigerada gas	W000345066-2	184.96	MTS D01
LINCGUN PROMIG 300 - 300A - 4m - refrigerada gas	W000345067-2	207.52	MTS D01
LINCGUN PROMIG 300 - 300A - 5m - refrigerada gas	W000345068-2	231.25	MTS D01
LINCGUN PROMIG 400W - 400A - 3m - refrigerada agua	W000345069-2	306.00	MTS D01
LINCGUN PROMIG 400W - 400A - 4m - refrigerada agua	W000345070-2	332.10	MTS D01
LINCGUN PROMIG 400W - 400A - 5m - refrigerada agua	W000345071-2	355.83	MTS D01
LINCGUN PROMIG 300 UD 4m con up/down y cross switch ajuste parametros	W100000297	342.92	
LINCGUN PROMIG 500W UD 4m con up/down y cross switch ajuste parametros	W100000298	483.51	

Los precios indicados no incluyen IVA y están sujetos a los términos y condiciones de venta de Lincoln Electric.
Lincoln electric se reserva el derecho de modificar precios (consultar la plataforma mylincoln)

POWERTEC® I 350S (Continuación)

Kits de rodillos-guías:

Kit rodillos-guías 4R para hilo macizo - Diám. 0,6-0,8 mm.	KP14150-V06/08	111.50	MTS D01
Kit rodillos-guías 4R para hilo macizo - Diám. 0,8-1,0 mm.	KP14150-V08/10	107.98	MTS D01
Kit rodillos-guías 4R para hilo macizo - Diám. 1,0-1,2 mm.	KP14150-V10/12	107.98	MTS D01
Kit rodillos-guías 4R para hilo macizo - Diám. 1,2-1,6 mm.	KP14150-V12/16	107.98	MTS D01
Kit rodillos-guías 4R para hilo de aluminio - Diám. 0,8-1,0 mm.	KP14150-U08/10A	111.50	MTS D01
Kit rodillos-guías 4R para hilo de aluminio - Diám. 1,0-1,2 mm.	KP14150-U10/12A	107.98	MTS D01
Kit rodillos-guías 4R para hilo de aluminio - Diám. 1,2-1,6 mm.	KP14150-U12/16A	107.98	MTS D01
Kit rodillos-guías 4R para hilo tubular- Diám. 1.2-1.6 mm.	KP14150-V12/16R	127.76	MTS D01
Kit rodillos-guías 4R para hilo tubular- Diám. 0.9-1.1 mm.	KP14150-V09/11R	132.02	MTO D01
Kit rodillos-guías 4R para hilo tubular- Diám. 1.0-1.2 mm.	KP14150-V10/12R	132.02	MTS D01

Reguladores :

■ LE25030LARC575 Caudalímetro 250L-30L- Ar CO2 (incluye Rácor Gas R1/4").	3100516	190.40	MTS D01
---	---------	--------	---------

Accesorios:

Adaptador bobina metálica 15 kg.(circular)	K10158	24.50	MTS D01
Kit organizador de cables interconexión	K14201-1	123.64	MTS D01
Conexión para bidón (LF52D-LF56D)	K14204-1	69.80	MTS D01

Refrigerador de agua:

■ COOL ARC® 26	K14182-1	1 073.12	
■ LIQUIDO REFRIG. FREEZCOOL ROJO 9.6L [sust. a: K10420-1]	W000010167	97.03	MTS D01

■ Complementos refrigeración aire	5691.02
-----------------------------------	---------

■ Complementos refrigeración agua	6873.24
-----------------------------------	---------

Los precios indicados no incluyen IVA y están sujetos a los términos y condiciones de venta de Lincoln Electric.
Lincoln electric se reserva el derecho de modificar precios (consultar la plataforma mylincoln)

POWERTEC® I 420S

Tensión de red (V)	400 (+/-15%)/3/50-60
Fusible (A)	32
Rango de Corriente (A)	10-420
Factor Marcha	420A@100%
Procesos	MIG/MAG, FCAW, MMA
Clase de Protección/Aislamiento	IP23
Peso (kg)	78
Garantía	3 años



Salida



Entrada



	Descripción	Referencia	Precio	Stock
■ ■	Powertec® i 420S Incluye Cable de red, cable de masa 3m, tubo de gas, cajón, luz interior, preinstalación agua. LF-52D devanador de 4 rodillos - "Standard" - Incluye Kit rodillos hilo macizo diám. 1,0-1,2mm, carro, kit conexión agua.	K14184-1	4 049.51	MTS D01
■ ■	LF-56D devanador de 4 rodillos - "Advance", sinérgico. Incluye Kit rodillos hilo macizo diám. 1,0-1,2mm, carro, kit conexión agua.	K14335-1	1 552.53	MTS D01
■ ■		K14336-1	2 295.31	MTS D01

Opciones

Cables de pinza portaelectrodos:

Cable de 5 m 300A - 50mm _ pinza portaelectrodos y conector 1/4 de vuelta.	E/H-300A-50-5M	172.30	MTS D01
--	----------------	--------	---------

Mangueras de interconexión:

Ref.gas, conector 1/4 de vuelta (2), tubo de gas, funda protección, long. 1m.	K14198-PG	237.06	MTO D01
Ref.gas, conector 1/4 de vuelta (2), tubo de gas, funda protección, long. 5m.	K14198-PG-5M	433.46	MTS D01
Ref.gas, conector 1/4 de vuelta (2), tubo de gas, funda protección, long. 10m.	K14198-PG-10M	650.17	MTS D01
Ref.gas, conector 1/4 de vuelta (2), tubo de gas, funda protección, long. 15m.	K14198-PG-15M	961.72	MTS D01
Ref.gas, conector 1/4 de vuelta (2), tubo de gas, funda protección, long. 20m.	K14198-PG-20M	1 205.53	MTO D01
Ref.gas, conector 1/4 de vuelta (2), tubo de gas, funda protección, long. 25m.	K14198-PG-25M	1 462.89	MTS D01
Ref.gas, conector 1/4 de vuelta (2), tubo de gas, funda protección, long. 30m.	K14198-PG-30M	1 713.49	MTO D01
Ref.agua, conector 1/4 de vuelta (2), tubo de gas&agua (2), funda protección, long. 1m.	K14199-PGW	257.36	MTS D01
Ref.agua, conector 1/4 de vuelta (2), tubo de gas&agua (2), funda protección, long. 5m.	K14199-PGW-5M	487.62	MTS D01
Ref.agua, conector 1/4 de vuelta (2), tubo de gas&agua (2), funda protección, long. 10m.	K14199-PGW-10M	758.53	MTS D01
Ref.agua, conector 1/4 de vuelta (2), tubo de gas&agua (2), funda protección, long. 15m.	K14199-PGW-15M	1 015.89	MTS D01
Ref.agua, conector 1/4 de vuelta (2), tubo de gas&agua (2), funda protección, long. 20m.	K14199-PGW-20M	1 280.03	MTO D01
Ref.agua, conector 1/4 de vuelta (2), tubo de gas&agua (2), funda protección, long. 25m.	K14199-PGW-25M	1 537.39	MTO D01
Ref.agua, conector 1/4 de vuelta (2), tubo de gas&agua (2), funda protección, long. 30m.	K14199-PGW-30M	1 794.76	MTO D01

Pistolas MIG:

Pistola LGS2 360 G - 3.0m - 300A 60% - Preparada 1.2 mm. M8	W10429-36-3M	152.87	MTS D01
Pistola LGS2 360 G - 4.0m - 300A 60% - Preparada 1.2 mm. M8	W10429-36-4M	172.09	MTS D01
Pistola LGS2 360 G - 5.0m - 300A 60% - Preparada 1.2 mm. M8	W10429-36-5M	197.42	MTS D01
Pistola LGS2 505 W - 3.0m - 450A 60% - Preparada 1.0 mm. M8	W10429-505-3M	188.84	MTS D01
Pistola LGS2 505 W - 4.0m - 450A 60% - Preparada 1.2 mm. M8	W10429-505-4M	209.82	MTS D01
Pistola LGS2 505 W - 5.0m - 450A 60% - Preparada 1.2 mm. M8	W10429-505-5M	236.92	MTS D01

Pistolas MIG gama PREMIUM:

LINCGUN PROMIG 300 - 300A - 3m - refrigerada gas	W000345066-2	184.96	MTS D01
LINCGUN PROMIG 300 - 300A - 4m - refrigerada gas	W000345067-2	207.52	MTS D01
LINCGUN PROMIG 300 - 300A - 5m - refrigerada gas	W000345068-2	231.25	MTS D01
LINCGUN PROMIG 400W - 400A - 3m - refrigerada agua	W000345069-2	306.00	MTS D01
LINCGUN PROMIG 400W - 400A - 4m - refrigerada agua	W000345070-2	332.10	MTS D01
LINCGUN PROMIG 400W - 400A - 5m - refrigerada agua	W000345071-2	355.83	MTS D01
LINCGUN PROMIG 300 UD 4m con up/down y cross switch ajuste parametros	W100000297	342.92	
LINCGUN PROMIG 500W UD 4m con up/down y cross switch ajuste parametros	W100000298	483.51	

Los precios indicados no incluyen IVA y están sujetos a los términos y condiciones de venta de Lincoln Electric.

Lincoln electric se reserva el derecho de modificar precios (consultar la plataforma mylincoln)

POWERTEC® I 420S (Continuación)

Kits de rodillos-guías:

Kit rodillos-guías 4R para hilo macizo - Diám. 0,6-0,8 mm.	KP14150-V06/08	111.50	MTS D01
Kit rodillos-guías 4R para hilo macizo - Diám. 0,8-1,0 mm.	KP14150-V08/10	107.98	MTS D01
Kit rodillos-guías 4R para hilo macizo - Diám. 1,0-1,2 mm.	KP14150-V10/12	107.98	MTS D01
Kit rodillos-guías 4R para hilo macizo - Diám. 1,2-1,6 mm.	KP14150-V12/16	107.98	MTS D01
Kit rodillos-guías 4R para hilo macizo - Diám. 1,6-2,4 mm.	KP14150-V16/24	107.98	MTO D01
Kit rodillos-guías 4R para hilo macizo - Diám. 1,4-2,0 mm.	KP14150-V14/20	107.98	MTO D01
Kit rodillos-guías 4R para hilo de aluminio - Diám. 0,6-0,8 mm.	KP14150-U06/08A	111.50	MTS D01
Kit rodillos-guías 4R para hilo de aluminio - Diám. 0,8-1,0 mm.	KP14150-U08/10A	111.50	MTS D01
Kit rodillos-guías 4R para hilo de aluminio - Diám. 1,0-1,2 mm.	KP14150-U10/12A	107.98	MTS D01
Kit rodillos-guías 4R para hilo de aluminio - Diám. 1,2-1,6 mm.	KP14150-U12/16A	107.98	MTS D01
Kit rodillos-guías 4R para hilo de aluminio - Diám. 1,6-2,4 mm.	KP14150-U16/24A	107.98	MTS D01
Kit rodillos-guías 4R para hilo tubular- Diám. 1.2-1.6 mm.	KP14150-V12/16R	127.76	MTS D01
Kit rodillos-guías 4R para hilo tubular- Diám. 1.4-2.0 mm.	KP14150-V14/20R	132.02	MTO D01
Kit rodillos-guías 4R para hilo tubular- Diám. 1.6-2.4 mm.	KP14150-V16/24R	127.76	MTO D01
Kit rodillos-guías 4R para hilo tubular- Diám. 0.9-1.1 mm.	KP14150-V09/11R	132.02	MTO D01
Kit rodillos-guías 4R para hilo tubular- Diám. 1.0-1.2 mm.	KP14150-V10/12R	132.02	MTS D01

Reguladores :

■ LE25030LARC575 Caudalímetro 250L-30L- Ar CO2 (incluye Rácor Gas R1/4").	3100516	190.40	MTS D01
---	---------	--------	---------

Accesorios:

Adaptador bobina metálica 15 kg.(circular)	K10158	24.50	MTS D01
Kit organizador de cables interconexión	K14201-1	123.64	MTS D01
Conexión para bidón (LF52D-LF56D)	K14204-1	69.80	MTS D01

Refrigerador de agua:

■ COOL ARC® 26	K14182-1	1 073.12	
■ LIQUIDO REFRIG. FREEZCOOL ROJO 9.6L (sust. a: K10420-1)	W000010167	97.03	MTS D01

■ Complementos refrigeración aire	7176.20
-----------------------------------	---------

■ Complementos refrigeración agua	8358.42
-----------------------------------	---------

Los precios indicados no incluyen IVA y están sujetos a los términos y condiciones de venta de Lincoln Electric.
Lincoln electric se reserva el derecho de modificar precios (consultar la plataforma mylincoln)

POWERTEC® I 500S

Tensión de red (V)	400 (+/-15%)/3/50-60
Fusible (A)	32
Rango de Corriente (A)	10-500
Factor Marcha	500A@60% 420@100%
Procesos	MIG/MAG, FCAW, MMA
Clase de Protección/Aislamiento	IP23
Peso (kg)	79
Garantía	3 años



Salida



Entrada



	Descripción	Referencia	Precio	Stock
■ ■	Powertec® i 500S Incluye Cable de red, cable de masa 3m, tubo de gas, cajón, luz interior, preinstalación agua. LF-52D devanador de 4 rodillos - "Standard" - Incluye Kit rodillos hilo macizo diám. 1,0-1,2mm, carro, kit conexión agua.	K14185-1	4 521.96	MTS D01
■ ■	LF-56D devanador de 4 rodillos - "Advance", sinérgico. Incluye Kit rodillos hilo macizo diám. 1,0-1,2mm, carro, kit conexión agua.	K14335-1	1 552.53	MTS D01
■ ■		K14336-1	2 295.31	MTS D01

Opciones

Cables de pinza portaelectrodos:

Cable de 5 m 300A - 50mm _ pinza portaelectrodos y conector 1/4 de vuelta.	E/H-300A-50-5M	172.30	MTS D01
--	----------------	--------	---------

Mangueras de interconexión:

Ref.gas, conector 1/4 de vuelta (2), tubo de gas, funda protección, long. 1m.	K14198-PG	237.06	MTO D01
Ref.gas, conector 1/4 de vuelta (2), tubo de gas, funda protección, long. 5m.	K14198-PG-5M	433.46	MTS D01
Ref.gas, conector 1/4 de vuelta (2), tubo de gas, funda protección, long. 10m.	K14198-PG-10M	650.17	MTS D01
Ref.gas, conector 1/4 de vuelta (2), tubo de gas, funda protección, long. 15m.	K14198-PG-15M	961.72	MTS D01
Ref.gas, conector 1/4 de vuelta (2), tubo de gas, funda protección, long. 20m.	K14198-PG-20M	1 205.53	MTO D01
Ref.gas, conector 1/4 de vuelta (2), tubo de gas, funda protección, long. 25m.	K14198-PG-25M	1 462.89	MTS D01
Ref.gas, conector 1/4 de vuelta (2), tubo de gas, funda protección, long. 30m.	K14198-PG-30M	1 713.49	MTO D01
Ref.agua, conector 1/4 de vuelta (2), tubo de gas&agua (2), funda protección, long. 1m.	K14199-PGW	257.36	MTS D01
Ref.agua, conector 1/4 de vuelta (2), tubo de gas&agua (2), funda protección, long. 5m.	K14199-PGW-5M	487.62	MTS D01
Ref.agua, conector 1/4 de vuelta (2), tubo de gas&agua (2), funda protección, long. 10m.	K14199-PGW-10M	758.53	MTS D01
Ref.agua, conector 1/4 de vuelta (2), tubo de gas&agua (2), funda protección, long. 15m.	K14199-PGW-15M	1 015.89	MTS D01
Ref.agua, conector 1/4 de vuelta (2), tubo de gas&agua (2), funda protección, long. 20m.	K14199-PGW-20M	1 280.03	MTO D01
Ref.agua, conector 1/4 de vuelta (2), tubo de gas&agua (2), funda protección, long. 25m.	K14199-PGW-25M	1 537.39	MTO D01
Ref.agua, conector 1/4 de vuelta (2), tubo de gas&agua (2), funda protección, long. 30m.	K14199-PGW-30M	1 794.76	MTO D01

Pistolas MIG:

Pistola LGS2 360 G - 3.0m - 300A 60% - Preparada 1.2 mm. M8	W10429-36-3M	152.87	MTS D01
Pistola LGS2 360 G - 4.0m - 300A 60% - Preparada 1.2 mm. M8	W10429-36-4M	172.09	MTS D01
Pistola LGS2 360 G - 5.0m - 300A 60% - Preparada 1.2 mm. M8	W10429-36-5M	197.42	MTS D01
Pistola LGS2 505 W - 3.0m - 450A 60% - Preparada 1.0 mm. M8	W10429-505-3M	188.84	MTS D01
Pistola LGS2 505 W - 4.0m - 450A 60% - Preparada 1.2 mm. M8	W10429-505-4M	209.82	MTS D01
Pistola LGS2 505 W - 5.0m - 450A 60% - Preparada 1.2 mm. M8	W10429-505-5M	236.92	MTS D01

Pistolas MIG gama PREMIUM:

LINCGUN PROMIG 300 - 300A - 3m - refrigerada gas	W000345066-2	184.96	MTS D01
LINCGUN PROMIG 300 - 300A - 4m - refrigerada gas	W000345067-2	207.52	MTS D01
LINCGUN PROMIG 300 - 300A - 5m - refrigerada gas	W000345068-2	231.25	MTS D01
LINCGUN PROMIG 400W - 400A - 3m - refrigerada agua	W000345069-2	306.00	MTS D01
LINCGUN PROMIG 400W - 400A - 4m - refrigerada agua	W000345070-2	332.10	MTS D01
LINCGUN PROMIG 400W - 400A - 5m - refrigerada agua	W000345071-2	355.83	MTS D01
LINCGUN PROMIG 300 UD 4m con up/down y cross switch ajuste parametros	W100000297	342.92	
LINCGUN PROMIG 500W UD 4m con up/down y cross switch ajuste parametros	W100000298	483.51	

Los precios indicados no incluyen IVA y están sujetos a los términos y condiciones de venta de Lincoln Electric.
Lincoln electric se reserva el derecho de modificar precios (consultar la plataforma mylincoln)

POWERTEC® I 500S (Continuación)

Kits de rodillos-guías:

Kit rodillos-guías 4R para hilo macizo - Diám. 0,6-0,8 mm.	KP14150-V06/08	111.50	MTS D01
Kit rodillos-guías 4R para hilo macizo - Diám. 0,8-1,0 mm.	KP14150-V08/10	107.98	MTS D01
Kit rodillos-guías 4R para hilo macizo - Diám. 1,0-1,2 mm.	KP14150-V10/12	107.98	MTS D01
Kit rodillos-guías 4R para hilo macizo - Diám. 1,2-1,6 mm.	KP14150-V12/16	107.98	MTS D01
Kit rodillos-guías 4R para hilo macizo - Diám. 1,6-2,4 mm.	KP14150-V16/24	107.98	MTO D01
Kit rodillos-guías 4R para hilo macizo - Diám. 1,4-2,0 mm.	KP14150-V14/20	107.98	MTO D01
Kit rodillos-guías 4R para hilo de aluminio - Diám. 0,6-0,8 mm.	KP14150-U06/08A	111.50	MTS D01
Kit rodillos-guías 4R para hilo de aluminio - Diám. 0,8-1,0 mm.	KP14150-U08/10A	111.50	MTS D01
Kit rodillos-guías 4R para hilo de aluminio - Diám. 1,0-1,2 mm.	KP14150-U10/12A	107.98	MTS D01
Kit rodillos-guías 4R para hilo de aluminio - Diám. 1,2-1,6 mm.	KP14150-U12/16A	107.98	MTS D01
Kit rodillos-guías 4R para hilo de aluminio - Diám. 1,6-2,4 mm.	KP14150-U16/24A	107.98	MTS D01
Kit rodillos-guías 4R para hilo tubular- Diám. 1.2-1.6 mm.	KP14150-V12/16R	127.76	MTS D01
Kit rodillos-guías 4R para hilo tubular- Diám. 1.4-2.0 mm.	KP14150-V14/20R	132.02	MTO D01
Kit rodillos-guías 4R para hilo tubular- Diám. 1.6-2.4 mm.	KP14150-V16/24R	127.76	MTO D01
Kit rodillos-guías 4R para hilo tubular- Diám. 0.9-1.1 mm.	KP14150-V09/11R	132.02	MTO D01
Kit rodillos-guías 4R para hilo tubular- Diám. 1.0-1.2 mm.	KP14150-V10/12R	132.02	MTS D01

Reguladores :

■ LE25030LARC575 Caudalímetro 250L-30L- Ar CO2 (incluye Rácor Gas R1/4").	3100516	190.40	MTS D01
---	---------	--------	---------

Accesorios:

Adaptador bobina metálica 15 kg.(circular)	K10158	24.50	MTS D01
Kit organizador de cables interconexión	K14201-1	123.64	MTS D01
Conexión para bidón (LF52D-LF56D)	K14204-1	69.80	MTS D01

Refrigerador de agua:

■ COOL ARC® 26	K14182-1	1 073.12	
■ LIQUIDO REFRIG. FREEZCOOL ROJO 9.6L [sust. a: K10420-1]	W000010167	97.03	MTS D01

■ Complementos refrigeración aire	7648.65
-----------------------------------	---------

■ Complementos refrigeración agua	8830.87
-----------------------------------	---------

Los precios indicados no incluyen IVA y están sujetos a los términos y condiciones de venta de Lincoln Electric.
Lincoln electric se reserva el derecho de modificar precios (consultar la plataforma mylincoln)

FLEXTEC® 350X CE

Tensión de red (V)	380/460/575/3
Rango de Corriente (A)	10-425
Factor Marcha	350A/34V/60% 300A/32V/100%
Procesos	Electrodo, TIG DC, MIG, Tubular, Carbón-Aire
Clase de Protección/Aislamiento	IP23
Peso (kg)	43.9/41.7
Garantía	3 años



Salida



Entrada



	Descripción	Referencia	Precio	Stock
■	Flextec® 350X Estándar Incluye Cable de red (2,6m), Filtro CE	K4284-1	9 043.91	MTS D01
■	Flextec® 350X Construcción Incluye Cable de red (2,6m), Filtro CE	K4283-1	8 841.45	MTS D01
■	LN-25X CE Incluye Flotámetro, euroconector torcha, conector 1/4vuelta trasero	K4267-4	3 778.02	MTS D01
Opciones				
Cables de masa :				
■	Cable de 10m 400A - 70mm_ pinza masa y conector 1/4 de vuelta.	GRD-400A-70-10M	296.60	MTO D01
■	Cable de 5m 400A - 70mm_ pinza masa y conector 1/4 de vuelta.	GRD-400A-70-5M	233.68	MTS D01
Cable solda interconexión:				
	Cable solda 70mm 5m + conectores 1/4vuelta (twist mate)	K14166-3	138.35	MTO D01
	Cable solda 70mm 10m + conectores 1/4vuelta (twist mate)	K14166-1	241.43	MTO D01
	Cable solda 70mm 15m + conectores 1/4vuelta (twist mate)	K14166-2	355.38	MTO D01
	Cable solda 70mm 30m + conectores 1/4vuelta (twist mate)	K14166-4	678.21	MTO D01
	Cable solda 95mm 5m + conectores 1/4vuelta (twist mate)	K14167-2	174.98	MTO D01
	Cable solda 95mm 10m + conectores 1/4vuelta (twist mate)	K14167-3	314.69	MTO D01
	Cable solda 95mm 15m + conectores 1/4vuelta (twist mate)	K14167-4	463.90	MTO D01
■	Cable solda 95mm 30m + conectores 1/4vuelta (twist mate)	K14167-1	881.67	MTO D01
Mangueras de interconexión:				
	Ref.gas, conector 1/4 de vuelta (2), tubo de gas, funda protección, long. 5m.	K10347-PG-5M	465.61	MTS D01
	Ref.gas, conector 1/4 de vuelta (2), tubo de gas, funda protección, long. 10m.	K10347-PG-10M	778.90	MTS D01
	Ref.gas, conector 1/4 de vuelta (2), tubo de gas, funda protección, long. 15m.	K10347-PG-15M	948.48	MTS D01
	Ref.gas, conector 1/4 de vuelta (2), tubo de gas, funda protección, long. 5m.	K10349-PG-5M	445.51	MTS D01
	Ref.gas, conector 1/4 de vuelta (2), tubo de gas, funda protección, long. 10m.	K10349-PG-10M	803.32	MTS D01
	Ref.gas, conector 1/4 de vuelta (2), tubo de gas, funda protección, long. 15m.	K10349-PG-15M	1 278.93	MTS D01
Pistolas Innershield:				
	350A - 62° - 1,6 mm - 3m.	K126-1	722.10	MTS D01
	350A - 62° - 1,6 mm - 4,6m.	K126-2	974.36	MTS D01
Pistolas MIG gama PREMIUM:				
■	LINCGUN PROMIG 300 - 300A - 3m - refrigerada gas	W000345066-2	184.96	MTS D01
■	LINCGUN PROMIG 300 - 300A - 4m - refrigerada gas	W000345067-2	207.52	MTS D01
■	LINCGUN PROMIG 300 - 300A - 5m - refrigerada gas	W000345068-2	231.25	MTS D01
Controles remoto:				
	Control Remoto de Salida con 6-pins Conector Anfenol	K857	205.57	MTO D01
	Adaptador 12/6 Pins para CR K10095-1-15M	K2909-1	124.35	MTO D01
Kits de rodillos-guías:				
■	Kit rodillos-guías 2R para hilo macizo - Diám.1.0-1.2 mm.	KP1696-045S	93.89	MTS D01
■	Kit rodillos-guías 2R para hilo macizo - Diám.1.6 mm.	KP1696-1/16S	97.75	MTS D01
■	Kit rodillos-guías 2R para hilo tubular - Diám.1.0-1.2 mm.	KP1697-045C	102.25	MTS D01
■	Kit rodillos-guías 2R para hilo tubular - Diám.1.6 mm.	KP1697-1/16C	99.74	MTS D01

Los precios indicados no incluyen IVA y están sujetos a los términos y condiciones de venta de Lincoln Electric. Lincoln electric se reserva el derecho de modificar precios (consultar la plataforma mylincoln)

FLEXTEC® 350X CE (Continuación)

Reguladores :

LE25030LARC575 Caudalímetro 250L-30L- Ar CO2 (incluye Rácor Gas R1/4").	3100516	190.40	MTS D01
LE601ED30LARC98 Caudalímetro 601L-30L- Ar CO2 (incluye Rácor Gas R1/4").	3100491	103.06	MTS D01

Accesorios:

Adaptador bobina metálica 15 kg.(circular)	K10158	24.50	MTS D01
--	--------	-------	---------

Carro:

Carro para Inverter y devanador con plataforma para una botella	K3059-4	898.81	MTS D01
Kit Montaje devanador en carro Inverter	K4068-1	75.70	MTS D01
Kit Bloqueo Flextec 350x	K4424-1	366.61	MTS D01

■ Complementos necesarios Modelo Estándar	14238.69
■ Complementos necesarios Modelo Construcción	13828.71

Los precios indicados no incluyen IVA y están sujetos a los términos y condiciones de venta de Lincoln Electric.
Lincoln electric se reserva el derecho de modificar precios (consultar la plataforma mylincoln)

SPEEDTEC® 320CP

Tensión de red (V)	400/3/50-60
Fusible (A)	20
Rango de Corriente (A)	15 - 320
Factor Marcha	320A@40% 220A@100%
Procesos	MIG, Pulsado, Tubular, Electrodo, TIG RASPADO
Clase de Protección/Aislamiento	IP23/H
Peso (kg)	37
Garantía	3 años



Salida



Entrada



Descripción	Referencia	Precio	Stock
Speedtec® 320CP Incluye Cable de red (5m), cable de masa (3m).	K14168-1	5 227.64	MTS D01
Opciones			
Pistolas MIG:			
Pistola LGS2 250 G - 3.0m - 200A 60% - Preparada 1.0 mm. M6	W10429-25-3M	98.94	MTS D01
Pistola LGS2 250 G - 4.0m - 200A 60% - Preparada 1.0 mm. M6	W10429-25-4M	114.81	MTS D01
Pistola LGS2 360 G - 4.0m - 300A 60% - Preparada 1.2 mm. M8	W10429-36-4M	172.09	MTS D01
Pistola LGS2 505 W - 3.0m - 450A 60% - Preparada 1.0 mm. M8	W10429-505-3M	188.84	MTS D01
Pistola LGS2 505 W - 4.0m - 450A 60% - Preparada 1.2 mm. M8	W10429-505-4M	209.82	MTS D01
Pistolas MIG gama PREMIUM:			
LINCGUN PROMIG 300 - 300A - 3m - refrigerada gas	W000345066-2	184.96	MTS D01
LINCGUN PROMIG 300 - 300A - 4m - refrigerada gas	W000345067-2	207.52	MTS D01
LINCGUN PROMIG 300 - 300A - 5m - refrigerada gas	W000345068-2	231.25	MTS D01
LINCGUN PROMIG 330W - 330A - 3m - refrigerada agua	W000345063-2	295.32	MTS D01
LINCGUN PROMIG 330W - 330A - 4m - refrigerada agua	W000345064-2	308.38	MTS D01
LINCGUN PROMIG 330W - 330A - 5m - refrigerada agua	W000345065-2	320.23	MTS D01
Controles remoto:			
Control remoto (10 m, control de V y WFS)	W000275904	733.61	MTO D01
Kits de rodillos-guías:			
Kit rodillos-guías 4R para hilo macizo - Diám. 0,6-0,8 mm.	KP14017-0.8	51.37	MTS D01
Kit rodillos-guías 4R para hilo macizo - Diám. 0,8-1,0 mm.	KP14017-1.0	52.62	MTS D01
Kit rodillos-guías 4R para hilo macizo - Diám. 1,0-1,2 mm.	KP14017-1.2	52.62	MTS D01
Kit rodillos-guías 4R para hilo de aluminio - Diám. 1,0-1,2 mm.	KP14017-1.2A	51.37	MTS D01
Maleta Alukit 1.0-1.2, rodillos, contrarodillos, ruedas y guías	W000277622	316.04	MTS D01
Kit rodillos-guías 4R para hilo tubular - Diám. 0,9-1,1 mm.	KP14017-1.1R	34.92	MTS D01
Kit rodillos-guías 4R para hilo tubular - Diám. 1,2-1,6 mm.	KP14017-1.6R	55.31	MTS D01
Reguladores:			
LE25030LAR575 Caudalímetro 250L-30L- Ar CO2 (incluye Rácor Gas R1/4").	3100516	190.40	MTS D01
Refrigerador de agua:			
COOL ARC® 46	K14105-1	1 032.52	MTS D01
LIQUIDO REFRIG. FREEZCOOL ROJO 9.6L (sust. a: K10420-1)	W000010167	97.03	MTS D01
Carro:			
Carro de 4 ruedas con plataforma para botella de gas .	K14096-1	650.25	MTS D01
Kit adaptacion carro Speedtec 320CP	K14193-1	113.85	MTS D01

- **Complementos necesarios refrigeración por gas** 5625.56
- **Complementos necesarios refrigeración por agua** 7429.67

SPEEDTEC® 400SP / LF52D / LF56D

Tensión de red (V)	400/3/50-60
Fusible (A)	25
Rango de Corriente (A)	20 - 420
Factor Marcha	420A/35V/@100%
Procesos	MIG, SSA, HPS, Pulsado, SSP, Tubular, Electrodo, TIG DC, Carbón-Aire
Clase de Protección/Aislamiento	IP23
Peso (kg)	53.5
Garantía	3 años



	Descripción	Referencia	Precio	Stock
■ ■	Speedtec® 400SP Incluye Cable de red (5m), cable de masa (3m). LF-52D devanador de 4 rodillos - "Standard" - Incluye Kit rodillos hilo macizo diám. 1,0-1,2mm, carro, kit conexión agua.	K14258-1	5 534.33	MTS D01
■ ■	LF-56D devanador de 4 rodillos - "Advance", sinérgico. Incluye Kit rodillos hilo macizo diám. 1,0-1,2mm, carro, kit conexión agua.	K14335-1	1 552.53	MTS D01
■ ■		K14336-1	2 295.31	MTS D01

Opciones

Mangueras de interconexión:

■	Ref.gas, conector 1/4 de vuelta (2), tubo de gas, funda protección, long. 1m.	K14198-PG	237.06	MTO D01
■	Ref.gas, conector 1/4 de vuelta (2), tubo de gas, funda protección, long. 5m.	K14198-PG-5M	433.46	MTS D01
	Ref.gas, conector 1/4 de vuelta (2), tubo de gas, funda protección, long. 10m.	K14198-PG-10M	650.17	MTS D01
	Ref.gas, conector 1/4 de vuelta (2), tubo de gas, funda protección, long. 15m.	K14198-PG-15M	961.72	MTS D01
	Ref.gas, conector 1/4 de vuelta (2), tubo de gas, funda protección, long. 20m.	K14198-PG-20M	1 205.53	MTO D01
	Ref.gas, conector 1/4 de vuelta (2), tubo de gas, funda protección, long. 25m.	K14198-PG-25M	1 462.89	MTS D01
	Ref.gas, conector 1/4 de vuelta (2), tubo de gas, funda protección, long. 30m.	K14198-PG-30M	1 713.49	MTO D01
■	Ref.agua, conector 1/4 de vuelta (2), tubo de gas&agua (2), funda protección, long. 1m.	K14199-PGW	257.36	MTS D01
	Ref.agua, conector 1/4 de vuelta (2), tubo de gas&agua (2), funda protección, long. 5m.	K14199-PGW-5M	487.62	MTS D01
	Ref.agua, conector 1/4 de vuelta (2), tubo de gas&agua (2), funda protección, long. 10m.	K14199-PGW-10M	758.53	MTS D01
	Ref.agua, conector 1/4 de vuelta (2), tubo de gas&agua (2), funda protección, long. 15m.	K14199-PGW-15M	1 015.89	MTS D01
	Ref.agua, conector 1/4 de vuelta (2), tubo de gas&agua (2), funda protección, long. 20m.	K14199-PGW-20M	1 280.03	MTO D01
	Ref.agua, conector 1/4 de vuelta (2), tubo de gas&agua (2), funda protección, long. 25m.	K14199-PGW-25M	1 537.39	MTO D01
	Ref.agua, conector 1/4 de vuelta (2), tubo de gas&agua (2), funda protección, long. 30m.	K14199-PGW-30M	1 794.76	MTO D01

Pistolas MIG gama PREMIUM:

■	LINCUN PROMIG 300 - 300A - 3m - refrigerada gas	W000345066-2	184.96	MTS D01
	LINCUN PROMIG 300 - 300A - 4m - refrigerada gas	W000345067-2	207.52	MTS D01
	LINCUN PROMIG 300 - 300A - 5m - refrigerada gas	W000345068-2	231.25	MTS D01
■	LINCUN PROMIG 400W - 400A - 3m - refrigerada agua	W000345069-2	306.00	MTS D01
	LINCUN PROMIG 400W - 400A - 4m - refrigerada agua	W000345070-2	332.10	MTS D01
	LINCUN PROMIG 400W - 400A - 5m - refrigerada agua	W000345071-2	355.83	MTS D01
	LINCUN PROMIG 300 UD 4m con up/down y cross switch ajuste parametros	W100000297	342.92	
	LINCUN PROMIG 500W UD 4m con up/down y cross switch ajuste parametros	W100000298	483.51	

Controles remoto:

	Control remoto de salida, 1 potenciómetro, 6 pins, 15m.	K10095-1-15M	221.48	MTS D01
	Control remoto, 2 pulsadores de palanca, 12 pins, 7m.	K14091-1	268.62	MTO D01
	Adaptador 12/6 Pins para CR K10095-1-15M	K2909-1	124.35	MTO D01
	Control remoto RC-7 avanzado (TFT frontal)	K14203-1	885.12	MTS D01

Kits de rodillos-guías:

	Kit rodillos-guías 4R para hilo macizo - Diám. 0,6-0,8 mm.	KP14150-V06/08	111.50	MTS D01
	Kit rodillos-guías 4R para hilo macizo - Diám. 0,8-1,0 mm.	KP14150-V08/10	107.98	MTS D01
	Kit rodillos-guías 4R para hilo macizo - Diám. 1,0-1,2 mm.	KP14150-V10/12	107.98	MTS D01
	Kit rodillos-guías 4R para hilo macizo - Diám. 1,2-1,6 mm.	KP14150-V12/16	107.98	MTS D01
	Kit rodillos-guías 4R para hilo macizo - Diám. 1,6-2,4 mm.	KP14150-V16/24	107.98	MTO D01

Los precios indicados no incluyen IVA y están sujetos a los términos y condiciones de venta de Lincoln Electric.

Lincoln electric se reserva el derecho de modificar precios (consultar la plataforma mylincoln)

SPEEDTEC® 400SP / LF52D / LF56D (Continuación)

Kit rodillos-guías 4R para hilo macizo - Diám. 0,9-1,1 mm.	KP14150-V09/11	107.98	MTS D01
Kit rodillos-guías 4R para hilo macizo - Diám. 1,4-2,0 mm.	KP14150-V14/20	107.98	MTO D01
Kit rodillos-guías 4R para hilo de aluminio - Diám. 0,6-0,8 mm.	KP14150-U06/08A	111.50	MTS D01
Kit rodillos-guías 4R para hilo de aluminio - Diám. 0,8-1,0 mm.	KP14150-U08/10A	111.50	MTS D01
Kit rodillos-guías 4R para hilo de aluminio - Diám. 1,0-1,2 mm.	KP14150-U10/12A	107.98	MTS D01
Kit rodillos-guías 4R para hilo de aluminio - Diám. 1,2-1,6 mm.	KP14150-U12/16A	107.98	MTS D01
Kit rodillos-guías 4R para hilo de aluminio - Diám. 1,6-2,4 mm.	KP14150-U16/24A	107.98	MTS D01
Kit rodillos-guías 4R para hilo tubular - Diám. 1.2-1.6 mm.	KP14150-V12/16R	127.76	MTS D01
Kit rodillos-guías 4R para hilo tubular - Diám. 1.4-2.0 mm.	KP14150-V14/20R	132.02	MTO D01
Kit rodillos-guías 4R para hilo tubular - Diám. 1.6-2.4 mm.	KP14150-V16/24R	127.76	MTO D01
Kit rodillos-guías 4R para hilo tubular - Diám. 0.9-1.1 mm.	KP14150-V09/11R	132.02	MTO D01
Kit rodillos-guías 4R para hilo tubular - Diám. 1.0-1.2 mm.	KP14150-V10/12R	132.02	MTS D01
Reguladores :			
LE25030LARC575 Caudalímetro 250L-30L - Ar CO2 (incluye Rácor Gas R1/4").	3100516	190.40	MTS D01
LE65130LARC3576 Flotámetro 651-30L con Economizador de gas incorporado	3100706	284.57	MTO D01
Accesorios:			
Adaptador conexión TIG a Euroconector.	KP10519-8	219.44	MTS D01
Adaptador bobina metálica 15 kg.(circular)	K10158	24.50	MTS D01
Kit Caudalímetro (powertec iC)	K14175-1	202.49	MTS D01
Kit conexión trasera (ST400SP-ST500SP)	K14337-1	165.61	MTS D01
Conexión para bidón (LF52D-LF56D)	K14204-1	69.80	MTS D01
Pendant box (12-pins)	K14124-1	272.44	MTS D01
Panel de control frontal para generador	K14347-1	505.34	MTS D01
Refrigerador de agua:			
COOL ARC® 60	K14297-1	1 166.53	MTS D01
LIQUIDO REFRIG. FREEZCOOL ROJO 9.6L (sust. a: K10420-1)	W000010167	97.03	MTS D01
Carro:			
Carro de 4 ruedas	K14298-1	650.50	MTS D01
Carro HD (reforzado) para devanador	K14350-1	483.11	MTS D01
Carro Dual (necesario añadir la referencia K14337-1)	K14141-1	804.61	MTS D01

■ **Complementos necesarios refrigeración por gas** **9405.69**

■ **Complementos necesarios refrigeración por agua** **10847.99**

SPEEDTEC® 500SP / LF52D / LF56D

Tensión de red (V)	400/3/50-60
Fusible (A)	32
Rango de Corriente (A)	20 - 500
Factor Marcha	500A/39V@60% 420A/35V/@100
Procesos	MIG, SSA, HPS, Pulsado, SSP, Tubular, Electrodo, TIG DC, Carbón-Aire
Clase de Protección/Aislamiento	IP23
Peso (kg)	54.5
Garantía	3 años



	Descripción	Referencia	Precio	Stock
■ ■	Speedtec® 500SP Incluye Cable de red (5m), cable de masa (3m). LF-52D devanador de 4 rodillos - "Standard" - Incluye Kit rodillos hilo macizo diám. 1,0-1,2mm, carro, kit conexión agua.	K14259-1	6 085.94	MTS D01
■ ■	LF-56D devanador de 4 rodillos - "Advance", sinérgico. Incluye Kit rodillos hilo macizo diám. 1,0-1,2mm, carro, kit conexión agua.	K14335-1	1 552.53	MTS D01
■ ■		K14336-1	2 295.31	MTS D01

Opciones

Mangueras de interconexión:				
■	Ref.gas, conector 1/4 de vuelta (2), tubo de gas, funda protección, long. 1m.	K14198-PG	237.06	MTO D01
■	Ref.gas, conector 1/4 de vuelta (2), tubo de gas, funda protección, long. 5m.	K14198-PG-5M	433.46	MTS D01
	Ref.gas, conector 1/4 de vuelta (2), tubo de gas, funda protección, long. 10m.	K14198-PG-10M	650.17	MTS D01
	Ref.gas, conector 1/4 de vuelta (2), tubo de gas, funda protección, long. 15m.	K14198-PG-15M	961.72	MTS D01
	Ref.gas, conector 1/4 de vuelta (2), tubo de gas, funda protección, long. 20m.	K14198-PG-20M	1 205.53	MTO D01
	Ref.gas, conector 1/4 de vuelta (2), tubo de gas, funda protección, long. 25m.	K14198-PG-25M	1 462.89	MTS D01
	Ref.gas, conector 1/4 de vuelta (2), tubo de gas, funda protección, long. 30m.	K14198-PG-30M	1 713.49	MTO D01
■	Ref.agua, conector 1/4 de vuelta (2), tubo de gas&agua (2), funda protección, long. 1m.	K14199-PGW	257.36	MTS D01
	Ref.agua, conector 1/4 de vuelta (2), tubo de gas&agua (2), funda protección, long. 5m.	K14199-PGW-5M	487.62	MTS D01
	Ref.agua, conector 1/4 de vuelta (2), tubo de gas&agua (2), funda protección, long. 10m.	K14199-PGW-10M	758.53	MTS D01
	Ref.agua, conector 1/4 de vuelta (2), tubo de gas&agua (2), funda protección, long. 15m.	K14199-PGW-15M	1 015.89	MTS D01
	Ref.agua, conector 1/4 de vuelta (2), tubo de gas&agua (2), funda protección, long. 20m.	K14199-PGW-20M	1 280.03	MTO D01
	Ref.agua, conector 1/4 de vuelta (2), tubo de gas&agua (2), funda protección, long. 25m.	K14199-PGW-25M	1 537.39	MTO D01
	Ref.agua, conector 1/4 de vuelta (2), tubo de gas&agua (2), funda protección, long. 30m.	K14199-PGW-30M	1 794.76	MTO D01
Pistolas MIG gama PREMIUM:				
■	LINCUN PROMIG 300 - 300A - 3m - refrigerada gas	W000345066-2	184.96	MTS D01
	LINCUN PROMIG 300 - 300A - 4m - refrigerada gas	W000345067-2	207.52	MTS D01
	LINCUN PROMIG 300 - 300A - 5m - refrigerada gas	W000345068-2	231.25	MTS D01
■	LINCUN PROMIG 400W - 400A - 3m - refrigerada agua	W000345069-2	306.00	MTS D01
	LINCUN PROMIG 400W - 400A - 4m - refrigerada agua	W000345070-2	332.10	MTS D01
	LINCUN PROMIG 400W - 400A - 5m - refrigerada agua	W000345071-2	355.83	MTS D01
	LINCUN PROMIG 300 UD 4m con up/down y cross switch ajuste parametros	W100000297	342.92	
	LINCUN PROMIG 500W UD 4m con up/down y cross switch ajuste parametros	W100000298	483.51	
Controles remoto:				
	Control remoto de salida, 1 potenciómetro, 6 pins, 15m.	K10095-1-15M	221.48	MTS D01
	Control remoto, 2 pulsadores de palanca, 12 pins, 7m.	K14091-1	268.62	MTO D01
	Adaptador 12/6 Pins para CR K10095-1-15M	K2909-1	124.35	MTO D01
	Control remoto RC-7 avanzado (TFT frontal)	K14203-1	885.12	MTS D01
Kits de rodillos-guías:				
	Kit rodillos-guías 4R para hilo macizo - Diám. 0,6-0,8 mm.	KP14150-V06/08	111.50	MTS D01
	Kit rodillos-guías 4R para hilo macizo - Diám. 0,8-1,0 mm.	KP14150-V08/10	107.98	MTS D01
	Kit rodillos-guías 4R para hilo macizo - Diám. 1,0-1,2 mm.	KP14150-V10/12	107.98	MTS D01
	Kit rodillos-guías 4R para hilo macizo - Diám. 1,2-1,6 mm.	KP14150-V12/16	107.98	MTS D01
	Kit rodillos-guías 4R para hilo macizo - Diám. 1,6-2,4 mm.	KP14150-V16/24	107.98	MTO D01

Los precios indicados no incluyen IVA y están sujetos a los términos y condiciones de venta de Lincoln Electric.

Lincoln electric se reserva el derecho de modificar precios (consultar la plataforma mylincoln)

SPEEDTEC® 500SP / LF52D / LF56D (Continuación)

	Kit rodillos-guías 4R para hilo macizo - Diám. 0,9-1,1 mm.	KP14150-V09/11	107.98	MTS D01
	Kit rodillos-guías 4R para hilo macizo - Diám. 1,4-2,0 mm.	KP14150-V14/20	107.98	MTO D01
	Kit rodillos-guías 4R para hilo de aluminio - Diám. 0,6-0,8 mm.	KP14150-U06/08A	111.50	MTS D01
	Kit rodillos-guías 4R para hilo de aluminio - Diám. 0,8-1,0 mm.	KP14150-U08/10A	111.50	MTS D01
	Kit rodillos-guías 4R para hilo de aluminio - Diám. 1,0-1,2 mm.	KP14150-U10/12A	107.98	MTS D01
	Kit rodillos-guías 4R para hilo de aluminio - Diám. 1,2-1,6 mm.	KP14150-U12/16A	107.98	MTS D01
	Kit rodillos-guías 4R para hilo de aluminio - Diám. 1,6-2,4 mm.	KP14150-U16/24A	107.98	MTS D01
	Kit rodillos-guías 4R para hilo tubular - Diám. 1.2-1.6 mm.	KP14150-V12/16R	127.76	MTS D01
	Kit rodillos-guías 4R para hilo tubular - Diám. 1.4-2.0 mm.	KP14150-V14/20R	132.02	MTO D01
	Kit rodillos-guías 4R para hilo tubular - Diám. 1.6-2.4 mm.	KP14150-V16/24R	127.76	MTO D01
	Kit rodillos-guías 4R para hilo tubular - Diám. 0.9-1.1 mm.	KP14150-V09/11R	132.02	MTO D01
	Kit rodillos-guías 4R para hilo tubular - Diám. 1.0-1.2 mm.	KP14150-V10/12R	132.02	MTS D01
	Reguladores :			
	LE25030LARC575 Caudalímetro 250L-30L - Ar CO2 (incluye Rácor Gas R1/4").	3100516	190.40	MTS D01
■ ■	LE65130LARC3576 Flotámetro 651-30L con Economizador de gas incorporado	3100706	284.57	MTO D01
	Accesorios:			
	Adaptador conexión TIG a Euroconector.	KP10519-8	219.44	MTS D01
	Adaptador bobina metálica 15 kg.(circular)	K10158	24.50	MTS D01
	Kit Caudalímetro (powertec iC)	K14175-1	202.49	MTS D01
	Kit conexión trasera (ST400SP-ST500SP)	K14337-1	165.61	MTS D01
	Conexión para bidón (LF52D-LF56D)	K14204-1	69.80	MTS D01
	Pendant box (12-pins)	K14124-1	272.44	MTS D01
	Panel de control frontal para generador	K14347-1	505.34	MTS D01
	Refrigerador de agua:			
■	COOL ARC® 60	K14297-1	1 166.53	MTS D01
■	LIQUIDO REFRIG. FREEZCOOL ROJO 9.6L (sust. a: K10420-1)	W000010167	97.03	MTS D01
	Carro:			
■ ■	Carro de 4 ruedas	K14298-1	650.50	MTS D01
	Carro HD (reforzado) para devanador	K14350-1	483.11	MTS D01
	Carro Dual (necesario añadir la referencia K14337-1)	K14141-1	804.61	MTS D01

■ **Complementos necesarios refrigeración por gas** 9957.30

■ **Complementos necesarios refrigeración por agua** 11399.60

POWER WAVE® 300C

Tensión de red (V)	200-230-400/1/50-60 - 230-400-460-575/3/50-60
Fusible (A)	40/25 en 3F(230/400)
Rango de Corriente (A)	5 - 350
Factor Marcha	350A/31,5V/@40% 300A/29V/@100%
Procesos	MIG, CV, Pulsado, Smart Puls, Low Fume Pulse, Puls on Puls, Hilo tubular, Electrodo, HF TIG AC/DC
Clase de Protección/Aislamiento	IP23 / H
Peso (kg)	102.5
Garantía	5 años



Salida



Entrada



Descripción	Referencia	Precio	Stock
<ul style="list-style-type: none"> Power Wave® 300C ADVANCED CE Incluye Cable de red, cable de masa y kit rodillos arrastre 1.0-1.2mm	K4490-2	15 312.55	MTS D02
Opciones			
Cables de masa :			
Cable de 5m 300A - 50mm_ pinza masa y conector 1/4 de vuelta.	GRD-300A-50-5M	165.20	MTS D01
Cables de pinza portaelectrodos:			
Cable de 5 m 300A - 50mm_ pinza portaelectrodos y conector 1/4 de vuelta.	E/H-300A-50-5M	172.30	MTS D01
Pistolas MIG gama PREMIUM:			
LINCUN PROMIG 230T - 230A - 3m - refrigerada gas	W000275408-2	166.00	MTS D01
LINCUN PROMIG 230T - 230A - 4m - refrigerada gas	W000275419-2	177.86	MTS D01
LINCUN PROMIG 300 - 300A - 3m - refrigerada gas	W000345066-2	184.96	MTS D01
LINCUN PROMIG 300 - 300A - 4m - refrigerada gas	W000345067-2	207.52	MTS D01
LINCUN PROMIG 400W - 400A - 3m - refrigerada agua	W000345069-2	306.00	MTS D01
LINCUN PROMIG 400W - 400A - 4m - refrigerada agua	W000345070-2	332.10	MTS D01
Antorchas TIG gama PREMIUM:			
PROTIG NGS 30 EB C5B-S, 200A@35%, 5m	W000278398-2	269.00	MTS-D01
PROTIG NGS 30 EB C5B-S, 200A@35%, 8m	W000278399-2	330.78	MTS-D01
PROTIG NGS 35W EB C5B-S, 350A@100%, 5m	W000278404-2	352.37	MTS-D01
PROTIG NGS 35W EB C5B-S, 350A@100%, 8m	W000278405-2	427.17	MTS-D01
Controles remoto:			
Control remoto, 25Feet (7,5m), 12PIN	K857-2	174.11	
Control remoto, 100Feet (30m), 12PIN	K857-3	328.91	
Pedal Control remoto Amptrol, 6 pins, 7,6m.	K870-2	478.99	MTS D01
Kits de rodillos-guías:			
Kit rodillos-guías 2R para hilo de aluminio - Diám.1.2 mm.	KP1695-3/64A	280.83	MTO D01
Kit rodillos-guías 2R para hilo macizo - Diám. 0.6-0.8 mm.	KP1696-030S	100.74	MTO D01
Kit rodillos-guías 2R para hilo macizo - Diám.0.9 mm.	KP1696-035S	97.75	MTO D01
Kit rodillos-guías 2R para hilo macizo - Diám.1.0-1.2 mm.	KP1696-045S	93.89	MTS D01
Kit rodillos-guías 2R para hilo tubular - Diám.0.9 mm.	KP1697-035C	141.11	MTO D01
Kit rodillos-guías 2R para hilo tubular - Diám.1.0-1.2 mm.	KP1697-045C	102.25	MTS D01
Kit rodillos-guías 2R para hilo tubular - Diám.1.4 mm.	KP1697-052C	205.38	MTO D01
Kit rodillos-guías 2R para hilo tubular - Diám.1.6 mm.	KP1697-1/16C	99.74	MTS D01
Reguladores :			
LE25030LARC575 Caudalímetro 250L-30L- Ar CO2 (incluye Rácor Gas R1/4").	3100516	190.40	MTS D01
Accesorios:			
Adaptador bobina metálica 15 kg.[circular]	K10158	24.50	MTS D01
Adaptador maniobra torcha TIG a C5B	K14349-1	138.30	
Policarbonato protector salvapantallas	KP4735-1	26.48	MTS D01
Adaptador TIG-Advanced Module	K14144-1	257.28	MTS D01
Refrigerador de agua:			
COOL ARC® 40	K1813-1	2 388.00	
KIT adaptador montaje refrigerador	K4898-1	313.09	
Carro:			
Kit ampliación carro portabotellas doble	K4866-1	664.44	
Complementos necesarios refrigeración por gas		16375.05	
Complementos necesarios refrigeración por agua		19948.53	

Los precios indicados no incluyen IVA y están sujetos a los términos y condiciones de venta de Lincoln Electric.

Lincoln electric se reserva el derecho de modificar precios (consultar la plataforma mylincoln)

POWER WAVE® S500 / PF-46

Tensión de red (V)	230/400/3/50
Fusible (A)	90/60
Rango de Corriente (A)	40-550
Factor Marcha	500A/39V/@60% 450A/36,5V/@100%
Procesos	MIG Pulsado, Puls on Puls., CV Sinérgico, MIG, Hilo tubular, Electrodo, Lift TIG DC
Clase de Protección/Aislamiento	IP23 / H
Peso (kg)	68
Garantía	5 años



Descripción	Referencia	Precio	Stock
■ ■ Power Wave® S500 Incluye Cable de red 3M	K3168-1	13 043.16	MTS D02
■ ■ Power Feed® 46 Incluye Kit rodillos hilo macizo diám. 1,0-1,2mm, carro, kit conexión agua, User interface	K14109-1	2 650.79	MTS D01
Opciones			
Cables de masa :			
■ ■ Cable de 5m 400A - 70mm_ pinza masa y conector 1/4 de vuelta.	GRD-400A-70-5M	233.68	MTS D01
Mangueras de interconexión:			
■ Ref.gas, conector 1/4 de vuelta (2), tubo de gas, funda protección, long. 3m.	K10349-PG-3M	541.77	MTS D01
■ Ref.gas, conector 1/4 de vuelta (2), tubo de gas, funda protección, long. 5m.	K10349-PG-5M	445.51	MTS D01
■ Ref.gas, conector 1/4 de vuelta (2), tubo de gas, funda protección, long. 10m.	K10349-PG-10M	803.32	MTS D01
■ Ref.agua, conector 1/4 de vuelta (2), tubo de gas&agua (2), funda protección, long. 5m.	K10349-PGW-5M	481.44	MTS D01
■ Ref.agua, conector 1/4 de vuelta (2), tubo de gas&agua (2), funda protección, long. 10m.	K10349-PGW-10M	845.02	MTS D01
■ Ref.agua, conector 1/4 de vuelta (2), tubo de gas&agua (2), funda protección, long. 20m.	K10349-PGW-20M	1 779.07	MTS D01
Pistolas MIG gama PREMIUM:			
■ LINCUN PROMIG 400W - 400A - 3m - refrigerada agua	W000345069-2	306.00	MTS D01
■ LINCUN PROMIG 400W - 400A - 4m - refrigerada agua	W000345070-2	332.10	MTS D01
■ LINCUN PROMIG 400W - 400A - 5m - refrigerada agua	W000345071-2	355.83	MTS D01
Controles remoto:			
■ Control remoto de salida, 1 potenciómetro, 6 pins, 15m.	K10095-1-15M	221.48	MTS D01
■ Control remoto, 2 pulsadores de palanca, 12 pins, 7m.	K14091-1	268.62	MTO D01
■ Adaptador 12/6 Pins para CR K10095-1-15M	K2909-1	124.35	MTO D01
■ Pedal Control remoto Amptrol, 6 pins, 7,6m.	K870-2	478.99	MTS D01
Reguladores :			
■ ■ LE25030LARC575 Caudalímetro 250L-30L- Ar CO2 (incluye Rácor Gas R1/4").	3100516	190.40	MTS D01
Accesorios:			
■ Adaptador conexión TIG a Euroconector.	KP10519-8	219.44	MTS D01
■ Módulo STT CE	K2921-1	4 228.49	MTS D02
■ Power Wave Advanced Module (Requiere K3980-1 y K14144-1)	K3685-1	6 797.36	MTS D02
■ Kit CE Advanced Module	K3980-1	212.12	MTS D01
■ Adaptador TIG-Advanced Module	K14144-1	257.28	MTS D01
■ User Interface "A"	K14121-1	244.88	MTS D01
■ User Interface "B"	K14122-1	399.56	MTS D01
■ User Interface "B+"	K14123-1	415.75	MTS D01
■ Pendant box (12-pins)	K14124-1	272.44	MTS D01
■ Kit 12-pin socket (F)	K14125-1	117.94	MTO D01
■ Arclink-T Flex	K14131-1	157.87	MTS D01
■ Arclink-T-Power	K14135-1	258.47	MTO D01
■ Kit gas flow meter	K14111-1	193.33	MTO D01
Refrigerador de agua:			
■ COOL ARC® 50	K14050-1	1 060.61	MTS D01
■ LIQUIDO REFRIG. FREEZCOOL ROJO 9.6L (sust. a: K10420-1)	W000010167	97.03	MTS D01
Carro:			
■ ■ Carro de 4 ruedas PW S350 y S500 con plataforma para botella de gas .	K14085-1	703.73	MTS D01
■ ■ Complementos necesarios refrigeración por gas		17267.27	
■ Complementos necesarios refrigeración por agua		18792.94	

Los precios indicados no incluyen IVA y están sujetos a los términos y condiciones de venta de Lincoln Electric.

Lincoln electric se reserva el derecho de modificar precios (consultar la plataforma mylincoln)

POWER WAVE® S500 / PF84 / HYPERFILL

Tensión de red (V)	230/400/3/50
Fusible (A)	90/60
Rango de Corriente (A)	40-550
Factor Marcha	500A/39V/@60% 450A/36,5V/@100%
Procesos	MIG Pulsado, Puls on Puls., CV Sinérgico, MIG, Hilo tubular, Electrodo, Lift TIG DC
Clase de Protección/Aislamiento	IP23 / H
Peso (kg)	68
Garantía	3 años



Descripción	Referencia	Precio	Stock
<ul style="list-style-type: none"> ■ Pack instalación completa Hyperfill Powerwave S500 + PF84 single Incluye Instalación completa PW S500, coolarc50, carro, canalización 3m W, PF84 single, sistema portabobinas y arrastre hyperfill, torcha magnum 500W hyperfill 4,5m con los accesorios Hyperfill. Lista para su uso. 	K14209-2	30 546.36	MTS D02
<ul style="list-style-type: none"> ■ Pack instalación completa Hyperfill Powerwave S500 - PF84 dual Incluye Instalación completa PW S500, coolarc50, carro, canalización 3m W, PF84 dual, sistema portabobinas y arrastre hyperfill, torcha magnum 500W hyperfill 4,5m con los accesorios Hyperfill. Lista para su uso. 	K14210-2	35 488.30	MTS D02

Opciones

Mangueras de interconexión:

Ref.agua, conector 1/4 de vuelta (2), tubo de gas&agua (2), funda protección, long. 3m.	K10349-PGW-3M	576.22	MTS D01
Ref.agua, conector 1/4 de vuelta (2), tubo de gas&agua (2), funda protección, long. 5m.	K10349-PGW-5M	481.44	MTS D01
Ref.agua, conector 1/4 de vuelta (2), tubo de gas&agua (2), funda protección, long. 10m.	K10349-PGW-10M	845.02	MTS D01

Pistolas Hyperfill:

Pistola Magnum PRO 500WC Fast Mate 4,5m	K4522-2-FM-45	1 139.94	MTD D01
Pistola recta auto Magnum PRO 500W 15ft (4,5m)	K52293-15	2 610.01	MTD D01
Soporte torcha recta hyperfill para weldycar	AS-PS-T0550006	1 089.71	MTD D01

Kits de rodillos-guías:

Kit rodillos-guía 4R para sistema Hyperfill 2x1,0mm	KP4388-1	155.92	MTSD01
Kit rodillos-guía 4R para sistema Hyperfill MCAW/FCAW 2x1,2mm	KP4388-3	155.93	MTSD01
Guía de entrada Hyperfill	K4389-1	266.91	MTSD01
Guía entrada 4bolas hyperfill	K1551-2	62.05	MTSD01

Carro:

<ul style="list-style-type: none"> ■ Carro devanador PF84 Hyperfill 	K14331-1	346.01	MTD001
--	----------	--------	--------

Fungibles para pistola Magnum Hyperfill:

Sirga guía interior Magnum Pro 2.0mm (para uso de 2x1,0)	KP44-564-15	24.89	MTS D01
Sirga guía interior Magnum Pro 2.4mm (para uso de 2x1,2)	KP44-332-15	66.82	MTSD01
Difusor Hyperfill	KP4481-1	13.57	MTS D01
Punta de contacto Hyperfill 1,0mm	KP4482-040	13.08	MTS D01
Punta de contacto Hyperfill 1,2mm	KP4482-045	13.08	MTS D01
Punta de contacto Hyperfill 1,2mm FCAW	KP5344-047	20.13	MTS D01
Tobera hyperfill	KP4523-1-75R	22.79	MTS D01

<ul style="list-style-type: none"> ■ PF 84 Single 	31737.39
--	----------

<ul style="list-style-type: none"> ■ PF 84 dual 	36679.33
--	----------

Los precios indicados no incluyen IVA y están sujetos a los términos y condiciones de venta de Lincoln Electric. Lincoln electric se reserva el derecho de modificar precios (consultar la plataforma mylincoln)

ARC TRACKER TM

Tensión de red (V)	120/230
Factor Marcha	1000A/44V@100%
Clase de Protección/Aislamiento	IP23
Peso (kg)	9
Garantía	3 años



Salida



Entrada



Descripción	Referencia	Precio	Stock
Arc Tracker TM	K3019-1	4 127.15	MTS D01
Incluye Requiere cable de red y accesorios			

Opciones

Accesorios:

Adaptador terminal a 1/4 vuelta hembra	K10376	47.18	MTS D01
Adaptador terminal a 1/4 vuelta macho	K10377	44.25	MTO D01

Los precios indicados no incluyen IVA y están sujetos a los términos y condiciones de venta de Lincoln Electric. Lincoln electric se reserva el derecho de modificar precios (consultar la plataforma mylincoln)

LF-22M, LF24M & LF-24M PRO

Velocidad Alimentación Hilo	1 - 20m/min
Tensión Alimentación	34-44V AC
Diámetros hilo macizo	0,8 - 1,6mm
Diámetros hilo tubular	1,0 - 1,6mm
Procesos	MIG, Hilo tubular
Peso (kg)	17
Garantía	3 años



Salida



Entrada



Descripción	Referencia	Precio	Stock
LF-22M Devanador de 2 rodillos - Refrigerado por gas Incluye Kit rodillos hilo macizo diám. 1,0-1,2mm, carro	K14064-1	754.72	MTS D01
LF-24M Devanador de 4 rodillos - Refrigerado agua/gas Incluye Kit rodillos hilo macizo diám. 1,0-1,2mm, carro	K14065-1W	1 278.81	MTS D01
LF-24M PRO Devanador de 4 rodillos - Refrigerado agua/gas Incluye Kit rodillos hilo macizo diám. 1,0-1,2mm, carro	K14066-1W	1 572.39	MTS D01

Opciones

Mangueras de interconexión:

Ref.gas, conector 1/4 de vuelta [2], tubo de gas, funda protección, long. 2,5m.	K10347-PG	382.98	MTS D01
Ref.gas, conector 1/4 de vuelta [2], tubo de gas, funda protección, long. 5 m.	K10347-PG-5M	465.61	MTS D01
Ref.gas, conector 1/4 de vuelta [2], tubo de gas, funda protección, long. 10m.	K10347-PG-10M	778.90	MTS D01
Ref.gas, conector 1/4 de vuelta [2], tubo de gas, funda protección, long. 15m.	K10347-PG-15M	948.48	MTS D01
Ref.gas, conector 1/4 de vuelta [2], tubo de gas, funda protección, long. 20m.	K10347-PG-20M	1 253.14	MTS D01
Ref.gas, conector 1/4 de vuelta [2], tubo de gas, funda protección, long. 25m.	K10347-PG-25M	1 761.87	MTO D01
Ref.gas, conector 1/4 de vuelta [2], tubo de gas, funda protección, long. 30m.	K10347-PG-30M	2 710.36	MTO D01
Ref.agua, conector 1/4 de vuelta [2], tubo de gas&agua [2], funda protección, long. 2,5m.	K10347-PGW	694.81	MTS D01
Ref.agua, conector 1/4 de vuelta [2], tubo de gas&agua [2], funda protección, long. 5m.	K10347-PGW-5M	467.01	MTS D01
Ref.agua, conector 1/4 de vuelta [2], tubo de gas&agua [2], funda protección, long. 10m.	K10347-PGW-10M	945.90	MTS D01
Ref.agua, conector 1/4 de vuelta [2], tubo de gas&agua [2], funda protección, long. 15m.	K10347-PGW-15M	1 253.14	MTS D01
Ref.agua, conector 1/4 de vuelta [2], tubo de gas&agua [2], funda protección, long. 30m.	K10347-PGW-30M	2 710.34	MTO D01

Pistolas MIG:

Pistola LGS2 250 G - 3.0m - 200A 60% - Preparada 1.0 mm. M6	W10429-25-3M	98.94	MTS D01
Pistola LGS2 250 G - 4.0m - 200A 60% - Preparada 1.0 mm. M6	W10429-25-4M	114.81	MTS D01
Pistola LGS2 250 G - 5.0m - 200A 60% - Preparada 1.0 mm. M6	W10429-25-5M	134.52	MTS D01
Pistola LGS2 240 G - 3.0m - 220A 60% - Preparada 1.0 mm. M6	W10429-24-3M	152.95	MTS D01
Pistola LGS2 240 G - 4.0m - 220A 60% - Preparada 1.0 mm. M6	W10429-24-4M	172.48	MTS D01
Pistola LGS2 240 G - 5.0m - 220A 60% - Preparada 1.0 mm. M6	W10429-24-5M	192.55	MTS D01
Pistola LGS2 360 G - 3.0m - 300A 60% - Preparada 1.2 mm. M8	W10429-36-3M	152.87	MTS D01
Pistola LGS2 360 G - 4.0m - 300A 60% - Preparada 1.2 mm. M8	W10429-36-4M	172.09	MTS D01
Pistola LGS2 360 G - 5.0m - 300A 60% - Preparada 1.2 mm. M8	W10429-36-5M	197.42	MTS D01
Pistola LGS2 505 W - 3.0m - 450A 60% - Preparada 1.0 mm. M8	W10429-505-3M	188.84	MTS D01
Pistola LGS2 505 W - 4.0m - 450A 60% - Preparada 1.2 mm. M8	W10429-505-4M	209.82	MTS D01

:

Para otras longitudes de pistolas disponibles, ver pág. Pistolas MIG en sección "Accesorios y Fungibles".

Kits de rodillos-guías:

Kit rodillos-guías 2R para hilo macizo - Diám. 0,6-0,8 mm.	KP14016-0.8	32.93	MTS D01
Kit rodillos-guías 2R para hilo macizo - Diám. 0,8-1,0 mm.	KP14016-1.0	32.93	MTS D01
Kit rodillos-guías 2R para hilo macizo - Diám.1,0-1,2 mm.	KP14016-1.2	32.93	MTS D01
Kit rodillos-guías 2R para hilo innershield - Diám.0,9-1,1 mm.	KP14016-1.1R	32.93	MTS D01
Kit rodillos-guías 2R para hilo aluminio - Diám.1,0-1,2 mm.	KP14016-1.2A	32.93	MTS D01
Kit rodillos-guías 4R para hilo macizo - Diám. 0,6-0,8 mm.	KP14017-0.8	51.37	MTS D01

Los precios indicados no incluyen IVA y están sujetos a los términos y condiciones de venta de Lincoln Electric.

Lincoln electric se reserva el derecho de modificar precios (consultar la plataforma mylincoln)

LF-22M, LF24M & LF-24M PRO (Continuación)

Kit rodillos-guías 4R para hilo macizo - Diám. 0,8-1,0 mm.	KP14017-1.0	52.62	MTS D01
Kit rodillos-guías 4R para hilo macizo - Diám. 1,0-1,2 mm.	KP14017-1.2	52.62	MTS D01
Kit rodillos-guías 4R para hilo macizo - Diám. 1,3-1,4 mm.	KP14017-V13/V14	47.35	MTSD01
Kit rodillos-guías 4R para hilo de aluminio - Diám. 1,0-1,2 mm.	KP14017-1.2A	51.37	MTS D01
Kit rodillos-guías 4R para hilo de aluminio - Diám. 1,2-1,6 mm.	KP14017-1.6A	51.37	MTS D01
Kit rodillos-guías 4R para hilo tubular - Diám. 0,9-1,1 mm.	KP14017-1.1R	34.92	MTS D01
Kit rodillos-guías 4R para hilo tubular - Diám. 1,2-1,6 mm.	KP14017-1.6R	55.31	MTS D01
Kit rodillos-guías 4R para hilo tubular - Diám. 1,6-2,4 mm.	KP14017-2.4R	111.94	MTO D01
Reguladores :			
LE25030LARC575 Caudalímetro 250L-30L- Ar CO2 (incluye Rácor Gas R1/4").	3100516	190.40	MTS D01
LE601ED30LARC98 Caudalímetro 601L-30L- Ar CO2 (incluye Rácor Gas R1/4").	3100491	103.06	MTS D01
Accesorios:			
Adaptador bobina metálica 15 kg.(circular)	K10158	24.50	MTS D01
Adaptador bobina metálica 15 kg.(4 fijaciones)	K10158-1	15.14	MTS D01
Kit voltímetro/amperímetro (LF22M)	K14073-1	210.70	MTO D01

LF-33S, LF-33

Velocidad Alimentación Hilo	LF-33 : 1 - 20m/min / LF-34 & 35 : 1,5 - 20m/min
Tensión Alimentación	34-44V AC
Diámetros hilo macizo	0,8 - 1,6mm
Diámetros hilo tubular	1,0 - 1,6mm
Procesos	MIG, Hilo tubular
Peso (kg)	LF33S : 12 / LF33-34-35 : 17
Garantía	3 años



Descripción	Referencia	Precio	Stock
LF-33S Devanador de 4 rodillos - Refrigerado agua/gas Incluye Kit rodillos hilo macizo diám. 1,0-1,2mm, carro, kit conexión agua.	K14051-1	1725.54	MTS D01
LF-33 Devanador de 4 rodillos - Refrigerado agua/gas Incluye Kit rodillos hilo macizo diám. 1,0-1,2mm, carro, kit conexión agua.	K14030-1W	1502.23	MTS D01

Opciones

Mangueras de interconexión:

Ref.gas, conector 1/4 de vuelta [2], tubo de gas, funda protección, long. 2,5m.	K10347-PG	382.98	MTS D01
Ref.gas, conector 1/4 de vuelta [2], tubo de gas, funda protección, long. 5 m.	K10347-PG-5M	465.61	MTS D01
Ref.gas, conector 1/4 de vuelta [2], tubo de gas, funda protección, long. 10m.	K10347-PG-10M	778.90	MTS D01
Ref.gas, conector 1/4 de vuelta [2], tubo de gas, funda protección, long. 15m.	K10347-PG-15M	948.48	MTS D01
Ref.gas, conector 1/4 de vuelta [2], tubo de gas, funda protección, long. 20m.	K10347-PG-20M	1253.14	MTS D01
Ref.gas, conector 1/4 de vuelta [2], tubo de gas, funda protección, long. 25m.	K10347-PG-25M	1761.87	MTO D01
Ref.gas, conector 1/4 de vuelta [2], tubo de gas, funda protección, long. 30m.	K10347-PG-30M	2710.36	MTO D01
Ref.agua, conector 1/4 de vuelta [2], tubo de gas&agua [2], funda protección, long. 2,5m.	K10347-PGW	694.81	MTS D01
Ref.agua, conector 1/4 de vuelta [2], tubo de gas&agua [2], funda protección, long. 5m.	K10347-PGW-5M	467.01	MTS D01
Ref.agua, conector 1/4 de vuelta [2], tubo de gas&agua [2], funda protección, long. 10m.	K10347-PGW-10M	945.90	MTS D01
Ref.agua, conector 1/4 de vuelta [2], tubo de gas&agua [2], funda protección, long. 15m.	K10347-PGW-15M	1253.14	MTS D01
Ref.agua, conector 1/4 de vuelta [2], tubo de gas&agua [2], funda protección, long. 30m.	K10347-PGW-30M	2710.34	MTO D01

Pistolas MIG:

Pistola LGS2 250 G - 3.0m - 200A 60% - Preparada 1.0 mm. M6	W10429-25-3M	98.94	MTS D01
Pistola LGS2 250 G - 4.0m - 200A 60% - Preparada 1.0 mm. M6	W10429-25-4M	114.81	MTS D01
Pistola LGS2 250 G - 5.0m - 200A 60% - Preparada 1.0 mm. M6	W10429-25-5M	134.52	MTS D01
Pistola LGS2 240 G - 3.0m - 220A 60% - Preparada 1.0 mm. M6	W10429-24-3M	152.95	MTS D01
Pistola LGS2 240 G - 4.0m - 220A 60% - Preparada 1.0 mm. M6	W10429-24-4M	172.48	MTS D01
Pistola LGS2 240 G - 5.0m - 220A 60% - Preparada 1.0 mm. M6	W10429-24-5M	192.55	MTS D01
Pistola LGS2 360 G - 3.0m - 300A 60% - Preparada 1.2 mm. M8	W10429-36-3M	152.87	MTS D01
Pistola LGS2 360 G - 4.0m - 300A 60% - Preparada 1.2 mm. M8	W10429-36-4M	172.09	MTS D01
Pistola LGS2 360 G - 5.0m - 300A 60% - Preparada 1.2 mm. M8	W10429-36-5M	197.42	MTS D01
Pistola LGS2 505 W - 3.0m - 450A 60% - Preparada 1.0 mm. M8	W10429-505-3M	188.84	MTS D01
Pistola LGS2 505 W - 4.0m - 450A 60% - Preparada 1.2 mm. M8	W10429-505-4M	209.82	MTS D01

Para otras longitudes de pistolas disponibles, ver pág. Pistolas MIG en sección "Accesorios y Fungibles".

Controles remoto:

Control remoto, 1 encoder- 1potenciómetro, 6 pins, 5m. (Dev. LF-33)	K14034-1	272.48	MTO D01
---	----------	--------	---------

Kits de rodillos-guías:

Kit rodillos-guías 4R para hilo macizo - Diám. 0,6-0,8 mm.	KP14017-0.8	51.37	MTS D01
Kit rodillos-guías 4R para hilo macizo - Diám. 0,8-1,0 mm.	KP14017-1.0	52.62	MTS D01
Kit rodillos-guías 4R para hilo macizo - Diám. 1,0-1,2 mm.	KP14017-1.2	52.62	MTS D01
Kit rodillos-guías 4R para hilo macizo - Diám. 1,3-1,4 mm.	KP14017-V13/V14	47.35	MTSD01
Kit rodillos-guías 4R para hilo de aluminio - Diám. 1,0-1,2 mm.	KP14017-1.2A	51.37	MTS D01

Los precios indicados no incluyen IVA y están sujetos a los términos y condiciones de venta de Lincoln Electric.

Lincoln electric se reserva el derecho de modificar precios (consultar la plataforma mylincoln)

LF-33S, LF-33 (Continuación)

Kit rodillos-guías 4R para hilo de aluminio - Diám. 1,2-1,6 mm.	KP14017-1.6A	51.37	MTS D01
Kit rodillos-guías 4R para hilo tubular - Diám. 0,9-1,1 mm.	KP14017-1.1R	34.92	MTS D01
Kit rodillos-guías 4R para hilo tubular - Diám. 1,2-1,6 mm.	KP14017-1.6R	55.31	MTS D01
Kit rodillos-guías 4R para hilo tubular - Diám. 1,6-2,4 mm.	KP14017-2.4R	111.94	MTO D01
Reguladores :			
LE25030LARC575 Caudalímetro 250L-30L- Ar CO2 (incluye Rácor Gas R1/4").	3100516	190.40	MTS D01
LE601ED30LARC98 Caudalímetro 601L-30L- Ar CO2 (incluye Rácor Gas R1/4").	3100491	103.06	MTS D01
Accesorios:			
Adaptador pistola Innershield a Euroconector.	W10343	313.61	MTO D01
Adaptador conexión TIG a Euroconector.	KP10519-8	219.44	MTS D01
Adaptador bobina metálica 15 kg.(circular)	K10158	24.50	MTS D01
Adaptador bobina metálica 15 kg.(4 fijaciones)	K10158-1	15.14	MTS D01

LF-52D & LF-56D

Velocidad Alimentación Hilo	1,5-22m/min
Diámetros hilo macizo	0,8 - 1,6mm
Diámetros hilo tubular	0,9-1,6mm
Procesos	MIG, Hilo tubular, electrodo
Peso (kg)	17
Garantía	3 años



Descripción	Referencia	Precio	Stock
LF-52D devanador de 4 rodillos - "Standard" - Incluye Kit rodillos hilo macizo diám. 1,0-1,2mm, carro, kit conexión agua.	K14335-1	1552.53	MTS D01
LF-56D devanador de 4 rodillos - "Advance", sinérgico. Incluye Kit rodillos hilo macizo diám. 1,0-1,2mm, carro, kit conexión agua.	K14336-1	2295.31	MTS D01

Opciones

Mangueras de interconexión:

Ref.gas, conector 1/4 de vuelta [2], tubo de gas, funda protección, long. 1m.	K14198-PG	237.06	MTO D01
Ref.gas, conector 1/4 de vuelta [2], tubo de gas, funda protección, long. 5m.	K14198-PG-5M	433.46	MTS D01
Ref.gas, conector 1/4 de vuelta [2], tubo de gas, funda protección, long. 10m.	K14198-PG-10M	650.17	MTS D01
Ref.gas, conector 1/4 de vuelta [2], tubo de gas, funda protección, long. 15m.	K14198-PG-15M	961.72	MTS D01
Ref.gas, conector 1/4 de vuelta [2], tubo de gas, funda protección, long. 20m.	K14198-PG-20M	1205.53	MTO D01
Ref.gas, conector 1/4 de vuelta [2], tubo de gas, funda protección, long. 25m.	K14198-PG-25M	1462.89	MTS D01
Ref.gas, conector 1/4 de vuelta [2], tubo de gas, funda protección, long. 30m.	K14198-PG-30M	1713.49	MTO D01
Ref.agua, conector 1/4 de vuelta [2], tubo de gas&agua [2], funda protección, long. 1m.	K14199-PGW	257.36	MTS D01
Ref.agua, conector 1/4 de vuelta [2], tubo de gas&agua [2], funda protección, long. 5m.	K14199-PGW-5M	487.62	MTS D01
Ref.agua, conector 1/4 de vuelta [2], tubo de gas&agua [2], funda protección, long. 10m.	K14199-PGW-10M	758.53	MTS D01
Ref.agua, conector 1/4 de vuelta [2], tubo de gas&agua [2], funda protección, long. 15m.	K14199-PGW-15M	1015.89	MTS D01
Ref.agua, conector 1/4 de vuelta [2], tubo de gas&agua [2], funda protección, long. 20m.	K14199-PGW-20M	1280.03	MTO D01
Ref.agua, conector 1/4 de vuelta [2], tubo de gas&agua [2], funda protección, long. 25m.	K14199-PGW-25M	1537.39	MTO D01
Ref.agua, conector 1/4 de vuelta [2], tubo de gas&agua [2], funda protección, long. 30m.	K14199-PGW-30M	1794.76	MTO D01

Kits de rodillos-guías:

Kit rodillos-guías 4R para hilo macizo - Diám. 0,6-0,8 mm.	KP14150-V06/08	111.50	MTS D01
Kit rodillos-guías 4R para hilo macizo - Diám. 0,8-1,0 mm.	KP14150-V08/10	107.98	MTS D01
Kit rodillos-guías 4R para hilo macizo - Diám. 1,0-1,2 mm.	KP14150-V10/12	107.98	MTS D01
Kit rodillos-guías 4R para hilo macizo - Diám. 1,2-1,6 mm.	KP14150-V12/16	107.98	MTS D01
Kit rodillos-guías 4R para hilo macizo - Diám. 1,6-2,4 mm.	KP14150-V16/24	107.98	MTO D01
Kit rodillos-guías 4R para hilo macizo - Diám. 0,9-1,1 mm.	KP14150-V09/11	107.98	MTS D01
Kit rodillos-guías 4R para hilo macizo - Diám. 1,4-2,0 mm.	KP14150-V14/20	107.98	MTO D01
Kit rodillos-guías 4R para hilo de aluminio - Diám. 0,6-0,8 mm.	KP14150-U06/08A	111.50	MTS D01
Kit rodillos-guías 4R para hilo de aluminio - Diám. 0,8-1,0 mm.	KP14150-U08/10A	111.50	MTS D01
Kit rodillos-guías 4R para hilo de aluminio - Diám. 1,0-1,2 mm.	KP14150-U10/12A	107.98	MTS D01
Kit rodillos-guías 4R para hilo de aluminio - Diám. 1,2-1,6 mm.	KP14150-U12/16A	107.98	MTS D01
Kit rodillos-guías 4R para hilo de aluminio - Diám. 1,6-2,4 mm.	KP14150-U16/24A	107.98	MTS D01
Kit rodillos-guías 4R para hilo tubular - Diám. 1,2-1,6 mm.	KP14150-V12/16R	127.76	MTS D01
Kit rodillos-guías 4R para hilo tubular - Diám. 1,4-2,0 mm.	KP14150-V14/20R	132.02	MTO D01
Kit rodillos-guías 4R para hilo tubular - Diám. 1,6-2,4 mm.	KP14150-V16/24R	127.76	MTO D01
Kit rodillos-guías 4R para hilo tubular - Diám. 0,9-1,1 mm.	KP14150-V09/11R	132.02	MTO D01
Kit rodillos-guías 4R para hilo tubular - Diám. 1,0-1,2 mm.	KP14150-V10/12R	132.02	MTS D01

Carro:

Carro HD (reforzado) para devanador	K14350-1	483.11	MTS D01
-------------------------------------	----------	--------	---------

Los precios indicados no incluyen IVA y están sujetos a los términos y condiciones de venta de Lincoln Electric.

Lincoln electric se reserva el derecho de modificar precios (consultar la plataforma mylincoln)

POWER FEED® 42& 46

Velocidad Alimentación Hilo	1 - 22m/min
Tensión Alimentación	40V DC
Diámetros hilo macizo	0,8 - 1,6mm
Diámetros hilo tubular	1,0 - 1,6mm
Procesos	MIG, Hilo tubular, Electrodo, Lift TIG, Carbón-Aire
Peso (kg)	18
Garantía	3 años



Descripción	Referencia	Precio	Stock
Power Feed® 42 Incluye Kit rodillos hilo macizo diám. 1,0-1,2mm, carro, kit conexión agua, User interface	K14107-1	1 664.04	MTO D01
Power Feed® 46 Incluye Kit rodillos hilo macizo diám. 1,0-1,2mm, carro, kit conexión agua, User interface	K14109-1	2 650.79	MTS D01

Opciones

Mangueras de interconexión:

Ref.gas, conector 1/4 de vuelta [2], tubo de gas, funda protección, long. 3m.	K10349-PG-3M	541.77	MTS D01
Ref.gas, conector 1/4 de vuelta [2], tubo de gas, funda protección, long. 5m.	K10349-PG-5M	445.51	MTS D01
Ref.gas, conector 1/4 de vuelta [2], tubo de gas, funda protección, long. 10m.	K10349-PG-10M	803.32	MTS D01
Ref.agua, conector 1/4 de vuelta [2], tubo de gas&agua [2], funda protección, long. 3m.	K10349-PGW-3M	576.22	MTS D01
Ref.agua, conector 1/4 de vuelta [2], tubo de gas&agua [2], funda protección, long. 5m.	K10349-PGW-5M	481.44	MTS D01
Ref.agua, conector 1/4 de vuelta [2], tubo de gas&agua [2], funda protección, long. 10m.	K10349-PGW-10M	845.02	MTS D01
Ref.agua, conector 1/4 de vuelta [2], tubo de gas&agua [2], funda protección, long. 15m.	K10349-PGW-15M	1 135.31	MTS D01
Ref.agua, conector 1/4 de vuelta [2], tubo de gas&agua [2], funda protección, long. 20m.	K10349-PGW-20M	1 779.07	MTS D01
Ref.agua, conector 1/4 de vuelta [2], tubo de gas&agua [2], funda protección, long. 30m.	K10349-PGW-30M	2 134.09	MTO D01

Pistolas MIG:

Pistola LGS2 150 G - 3.0m - 150A 60% - Preparada 0.8 mm. M6	W10429-15-3M	77.98	MTS D01
Pistola LGS2 150 G - 4.0m - 150A 60% - Preparada 0.8 mm. M6	W10429-15-4M	97.83	MTS D01

:

Para otras longitudes de pistolas disponibles, ver pág. Pistolas MIG en sección "Accesorios y Fungibles".

*

Controles remoto:

Control remoto de salida, 1 potenciómetro, 6 pins, 15m.	K10095-1-15M	221.48	MTS D01
Control remoto, 2 pulsadores de palanca, 12 pins, 7m.	K14091-1	268.62	MTO D01
Adaptador 12/6 Pins para CR K10095-1-15M	K2909-1	124.35	MTO D01
Pedal Control remoto Amptrol, 6 pins, 7,6m.	K870-2	478.99	MTS D01
Control remoto RC-42 2 Potenciómetro para PF22-40-42	K14126-1	136.67	MTO D01

Kits de rodillos-guías:

Kit rodillos-guías 4R para hilo macizo - Diám. 0,6-0,8 mm.	KP14017-0.8	51.37	MTS D01
Kit rodillos-guías 4R para hilo macizo - Diám. 0.8-1,0 mm.	KP14017-1.0	52.62	MTS D01
Kit rodillos-guías 4R para hilo macizo - Diám. 1,0-1,2 mm.	KP14017-1.2	52.62	MTS D01
Kit rodillos-guías 4R para hilo macizo - Diám. 1,3-1,4 mm.	KP14017-V13/V14	47.35	MTSD01
Kit rodillos-guías 4R para hilo macizo - Diám. 1,2-1,6 mm.	KP14017-1.6	51.37	MTS D01
Kit rodillos-guías 4R para hilo de aluminio - Diám. 1,0-1,2 mm.	KP14017-1.2A	51.37	MTS D01
Kit rodillos-guías 4R para hilo de aluminio - Diám. 1,2-1,6 mm.	KP14017-1.6A	51.37	MTS D01
Kit rodillos-guías 4R para hilo tubular - Diám. 0,9-1,1 mm.	KP14017-1.1R	34.92	MTS D01
Kit rodillos-guías 4R para hilo tubular - Diám. 1,2-1,6 mm.	KP14017-1.6R	55.31	MTS D01
Kit rodillos-guías 4R para hilo tubular - Diám. 1,6-2,4 mm.	KP14017-2.4R	111.94	MTO D01

Reguladores:

LE25030LARC575 Caudalímetro 250L-30L- Ar CO2 (incluye Rácor Gas R1/4").	3100516	190.40	MTS D01
LE601ED30LARC98 Caudalímetro 60L-30L- Ar CO2 (incluye Rácor Gas R1/4").	3100491	103.06	MTS D01

Los precios indicados no incluyen IVA y están sujetos a los términos y condiciones de venta de Lincoln Electric. Lincoln electric se reserva el derecho de modificar precios (consultar la plataforma mylincoln)

POWER FEED® 42& 46 (Continuación)

Accesorios:

Adaptador conexión TIG a Euroconector.	KP10519-8	219.44	MTS D01
User Interface "A+"	K14121-1	244.88	MTS D01
User Interface "B"	K14122-1	399.56	MTS D01
User Interface "B+"	K14123-1	415.75	MTS D01
Pendant box (12-pins)	K14124-1	272.44	MTS D01
Kit 12-pin socket (F)	K14125-1	117.94	MTO D01
Kit 6-pin socket (F)	K14120-1	50.12	MTO D01
Interface Comunicación Arclinc LACI (Requiere K14124-1)	K14130-1	3 160.60	MTS D01
Arclink-T Flex	K14131-1	157.87	MTS D01
Adapter 5-pin(M)/12-pin(F)	K14132-1	99.35	MTO D01
Arclink-T-Power	K14135-1	258.47	MTO D01
Kit gas flow meter	K14111-1	193.33	MTO D01
Carro:			
Carro PF HD	K14127-1	208.27	MTO D01
Kit Argolla Elevación	K14128-1	43.50	MTO D01

POWER FEED® 84 CE & 84 CE DUAL

Velocidad Alimentación Hilo	2 - 30m/min
Tensión Alimentación	40V DC
Diámetros hilo macizo	0,6 - 1,6mm
Diámetros hilo tubular	1,0 - 2,0mm
Procesos	MIG, Hilo tubular
Peso (kg)	17
Garantía	3 años



Descripción	Referencia	Precio	Stock
<ul style="list-style-type: none"> ■ Power Feed® 84 CE Single Incluye Kits: Rodillos ? 1,0-1,2 y 1,6mm+Euro+Kit Agua+Soporte y Protección Bobina+Cable Control+Adapt. Terminal a 1/4v-m. 	K3329-1-P	7 954.54	MTS D02
<ul style="list-style-type: none"> ■ Power Feed® 84 CE Dual Incluye Kits: Rodillos ? 1,0-1,2 y 1,6mm+Euro+Kit Agua+Soporte y Protección Bobina+Cable Control+Adapt. Terminal a 1/4v-m. 	K3331-1-P	12 915.83	MTS D02
<ul style="list-style-type: none"> ■ Kit Conversión Power Feed® 84 CE para Columna 	K3336-3	837.10	MTO D01

Opciones

Mangueras de interconexión:

Ref.gas, conector 1/4 de vuelta [2], tubo de gas, funda protección, long. 3m.	K10349-PG-3M	541.77	MTS D01
Ref.gas, conector 1/4 de vuelta [2], tubo de gas, funda protección, long. 5m.	K10349-PG-5M	445.51	MTS D01
Ref.gas, conector 1/4 de vuelta [2], tubo de gas, funda protección, long. 10m.	K10349-PG-10M	803.32	MTS D01
Ref.agua, conector 1/4 de vuelta [2], tubo de gas&agua [2], funda protección, long. 3m.	K10349-PGW-3M	576.22	MTS D01
Ref.agua, conector 1/4 de vuelta [2], tubo de gas&agua [2], funda protección, long. 5m.	K10349-PGW-5M	481.44	MTS D01
Ref.agua, conector 1/4 de vuelta [2], tubo de gas&agua [2], funda protección, long. 10m.	K10349-PGW-10M	845.02	MTS D01
Ref.agua, conector 1/4 de vuelta [2], tubo de gas&agua [2], funda protección, long. 15m.	K10349-PGW-15M	1 135.31	MTS D01
Ref.agua, conector 1/4 de vuelta [2], tubo de gas&agua [2], funda protección, long. 20m.	K10349-PGW-20M	1 779.07	MTS D01
Ref.agua, conector 1/4 de vuelta [2], tubo de gas&agua [2], funda protección, long. 30m.	K10349-PGW-30M	2 134.09	MTO D01

:

Para otras longitudes de pistolas disponibles, ver pág. Pistolas MIG en sección "Accesorios y Fungibles".

*

Pistolas MIG:

Adaptador euroconector para pistola MIG/MAG.

K3349-1 425.18 MTO D01

Kits de rodillos-guías:

Kit rodillos-guías 4R para hilo tubular- Diám. 1.0-1.2 mm.	KP1505-045C	305.27	MTS D01
Kit rodillos-guías 4R para hilo macizo- Diám. 1.0-1.2 mm.	KP1505-045S	126.17	MTS D01
Kit rodillos-guías 4R para hilo tubular- Diám. 1.4 mm.	KP1505-052C	305.26	MTO D01
Kit rodillos-guías 4R para hilo macizo- Diám. 1.4 mm.	KP1505-052S	126.17	MTO D01
Kit rodillos-guías 4R para hilo tubular- Diám. 1.6 mm.	KP1505-1/16C	305.27	MTS D01
Kit rodillos-guías 4R para hilo macizo - Diám.1.6 mm.	KP1505-1/16S	126.17	MTS D01
Kit rodillos-guías 4R- Diám. 2.4 mm.	KP1505-3/32	247.99	MTS D01
Kit rodillos-guías 4R- Diám. 2.0 mm.	KP1505-5/64	206.07	MTS D01
Kit rodillos-guías 4R para hilo de aluminio - Diám. 1.6 mm.	KP1507-1/16A	513.44	MTS D01
Kit rodillos-guías 4R para hilo de aluminio - Diám. 1.2 mm.	KP1507-3/64A	513.44	MTS D01

Reguladores :

<ul style="list-style-type: none"> ■ LE25030LARC575 Caudalímetro 250L-30L- Ar CO2 [incluye Rácor Gas R1/4"]. 	3100516	190.40	MTS D01
<ul style="list-style-type: none"> ■ LE601ED30LARC98 Caudalímetro 601L-30L- Ar CO2 [incluye Rácor Gas R1/4"]. 	3100491	103.06	MTS D01

Accesorios:

Kit de agua devanador	K590-6	306.86	MTS D01
Kit Argolla Elevación	K3341-1	145.04	MTO D01
Adaptador terminal a 1/4 vuelta macho	K4198-1	53.19	MTO D01

■ **Complementos PF84 CE** 8626.38

■ **Complementos PF84 CE Dual** 13587.67

LN-23P

Velocidad Alimentación Hilo	0,75 - 4,3m/min
Tensión Alimentación	115V AC
Diámetros hilo macizo	1,7 - 2,0mm
Procesos	Hilo tubular (Innershield)
Peso (kg)	12.3
Garantía	3 años



Salida



Entrada



Descripción	Referencia	Precio	Stock
LN 23 P Devanador de 2 rodillos	K316L-6	6 095.92	MTO D01
Opciones			
Mangueras de interconexión:			
Manguera de conexión entre K350 y LN-23P-25m.	K10093-25M	876.59	MTO D01
:			
Para otras longitudes de pistolas disponibles, ver pág. Pistolas MIG en sección "Accesorios y Fungibles".	*		
Pistolas Innershield:			
350A - 62° - 1,6 a 2 mm - 3m.	K345-10	1 493.59	MTO D01
Reguladores :			
LE25030LARC575 Caudalímetro 250L-30L- Ar CO2 (incluye Rácor Gas R1/4").	3100516	190.40	MTS D01
LE601ED30LARC98 Caudalímetro 601L-30L- Ar CO2 (incluye Rácor Gas R1/4").	3100491	103.06	MTS D01

Los precios indicados no incluyen IVA y están sujetos a los términos y condiciones de venta de Lincoln Electric. Lincoln electric se reserva el derecho de modificar precios (consultar la plataforma mylincoln)

LN-25 PRO DUAL POWER

Velocidad Alimentación Hilo	1,3 - 17,7 m/min
Tensión Alimentación	10-110 VDC
Diámetros hilo macizo	0,6 - 1,6mm
Diámetros hilo tubular	0,8 - 2,0mm
Procesos	MIG, Hilo tubular
Peso (kg)	16
Garantía	3 años



Entrada

Descripción	Referencia	Precio	Stock
LN-25Pro Dual Power	K2614-8	3 938.61	MTS D01
Opciones			
Cables de interconexión:			
Cable Adaptador 14PH-8PM (Requerido p/K10347-PGw...)	K14095-1	164.87	MTO D01
Soldadura automática-Cables de interconexión:			
Cable control sistema interface 14 pins - 30m (para LN25 Pro Potencia Dual)	K1785-100	1 444.46	MTS D01
Cable control sistema interface 14 pins - 15m (para LN25 Pro Potencia Dual)	K1785-50	2 303.82	MTS D01
Mangueras de interconexión:			
Ref.gas, conector 1/4 de vuelta [2], tubo de gas, funda protección, long. 5 m.	K10347-PG-5M	465.61	MTS D01
Ref.gas, conector 1/4 de vuelta [2], tubo de gas, funda protección, long. 10m.	K10347-PG-10M	778.90	MTS D01
Ref.gas, conector 1/4 de vuelta [2], tubo de gas, funda protección, long. 15m.	K10347-PG-15M	948.48	MTS D01
Pistolas MIG:			
Adaptador Pistola Euro	K489-9	293.40	MTS D01
Pistolas Innershield:			
350A - 62° - 1,6 mm - 3m.	K126-1	722.10	MTS D01
350A - 62° - 1,6 mm - 4,6m.	K126-2	974.36	MTS D01
Kits de rodillos-guías:			
Kit rodillos-guías 2R para hilo de aluminio - Diám.1.2 mm.	KP1695-3/64A	280.83	MTO D01
Kit rodillos-guías 2R para hilo macizo - Diám.0.9 mm.	KP1696-035S	97.75	MTO D01
Kit rodillos-guías 2R para hilo macizo - Diám.1.0-1.2 mm.	KP1696-045S	93.89	MTS D01
Kit rodillos-guías 2R para hilo macizo - Diám.1.6 mm.	KP1696-1/16S	97.75	MTS D01
Kit rodillos-guías 2R para hilo tubular - Diám.0.9 mm.	KP1697-035C	141.11	MTO D01
Kit rodillos-guías 2R para hilo tubular - Diám.1.0-1.2 mm.	KP1697-045C	102.25	MTS D01
Kit rodillos-guías 2R para hilo tubular - Diám.1.4 mm.	KP1697-052C	205.38	MTO D01
Kit rodillos-guías 2R para hilo tubular - Diám.1.6 mm.	KP1697-1/16C	99.74	MTS D01
Kit rodillos-guías 2R para hilo tubular - Diám.1.7 mm.	KP1697-068	101.73	MTS D01
Kit rodillos-guías 2R para hilo tubular - Diám.2.0 mm.	KP1697-5/64	99.55	MTS D01
Kit rodillos-guías 2R para hilo tubular - Diám.2.4 mm.	KP1697-3/32	112.96	MTO D01
Reguladores :			
LE25030LARC575 Caudalímetro 250L-30L- Ar CO2 (incluye Rácor Gas R1/4").	3100516	190.40	MTS D01
LE601ED30LARC98 Caudalímetro 601L-30L- Ar CO2 (incluye Rácor Gas R1/4").	3100491	103.06	MTS D01
Accesorios:			
Pregas, Postgas y kit temporizador Burnback	K2330-2	315.23	MTO D01

Los precios indicados no incluyen IVA y están sujetos a los términos y condiciones de venta de Lincoln Electric. Lincoln electric se reserva el derecho de modificar precios (consultar la plataforma mylincoln)

LN-25X

Velocidad Alimentación Hilo	1,3-17,7m/min
Tensión Alimentación	15-110 VDC
Diámetros hilo macizo	0,6-1,6mm
Diámetros hilo tubular	0,8-2,4mm
Procesos	MIG, Hilo tubular
Peso (kg)	17
Garantía	3 años



Entrada

Descripción	Referencia	Precio	Stock
LN-25X CE Incluye Flotámetro, euroconector torcha, conector 1/4vuelta trasero	K4267-4	3 778.02	MTS D01

Opciones

Pistolas MIG:			
Adaptador Pistola Euro	K489-7	265.44	MTS D01
Pistola LGS2 360 G - 3.0m - 300A 60% - Preparada 1.2 mm. M8	W10429-36-3M	152.87	MTS D01
Pistolas Innershield:			
350A - 62° - 1,6 mm - 3m.	K126-1	722.10	MTS D01
350A - 62° - 1,6 mm - 4,6m.	K126-2	974.36	MTS D01
Kits de rodillos-guías:			
Kit rodillos-guías 2R para hilo de aluminio - Diám.1.2 mm.	KP1695-3/64A	280.83	MTO D01
Kit rodillos-guías 2R para hilo de aluminio - Diám.1.6 mm.	KP1695-1/16A	343.71	MTO D01
Kit rodillos-guías 2R para hilo macizo - Diám. 0.6-0.8 mm.	KP1696-030S	100.74	MTO D01
Kit rodillos-guías 2R para hilo macizo - Diám.0.9 mm.	KP1696-035S	97.75	MTO D01
Kit rodillos-guías 2R para hilo macizo - Diám.1.0-1.2 mm.	KP1696-045S	93.89	MTS D01
Kit rodillos-guías 2R para hilo macizo - Diám.1.6 mm.	KP1696-1/16S	97.75	MTS D01
Kit rodillos-guías 2R para hilo tubular - Diám.0.9 mm.	KP1697-035C	141.11	MTO D01
Kit rodillos-guías 2R para hilo tubular - Diám.1.0-1.2 mm.	KP1697-045C	102.25	MTS D01
Kit rodillos-guías 2R para hilo tubular - Diám.1.4 mm.	KP1697-052C	205.38	MTO D01
Kit rodillos-guías 2R para hilo tubular - Diám.1.6 mm.	KP1697-1/16C	99.74	MTS D01
Kit rodillos-guías 2R para hilo tubular - Diám.1.7 mm.	KP1697-068	101.73	MTS D01
Kit rodillos-guías 2R para hilo tubular - Diám.2.0 mm.	KP1697-5/64	99.55	MTS D01
Kit rodillos-guías 2R para hilo tubular - Diám.2.4 mm.	KP1697-3/32	112.96	MTO D01
Reguladores :			
LE25030LARC575 Caudalímetro 250L-30L- Ar CO2 (incluye Rácor Gas R1/4").	3100516	190.40	MTS D01
LE601ED30LARC98 Caudalímetro 601L-30L- Ar CO2 (incluye Rácor Gas R1/4").	3100491	103.06	MTS D01
Accesorios:			
Adaptador bobina metálica 15 kg.(circular)	K10158	24.50	MTS D01
Pregas, Postgas y kit temporizador Burnback	K2330-2	315.23	MTO D01

Los precios indicados no incluyen IVA y están sujetos a los términos y condiciones de venta de Lincoln Electric. Lincoln electric se reserva el derecho de modificar precios (consultar la plataforma mylincoln)

MOTOSOLDADORAS OUTBACK 200 CE

Rango de Corriente (A)	20 - 170
Factor Marcha	200A/20@60%
	170A/26,8V@60%
Potencia auxiliar	3,3KVA/230v/13A
Modelo	Honda GX390
Tipo	Gasolina 4 tiempos
Procesos	Electrodo
Peso (kg)	70
Garantía	2 años



Entrada

Descripción	Referencia	Precio	Stock
<ul style="list-style-type: none"> Motosoldadora OUTBACK 200 CE Incluye dos tomas monofasicas, una de 230v y otra de 110v 	K14294-1	5 004.27	MTS D01
Opciones			
Kits cables:			
<ul style="list-style-type: none"> Cable pinza portaelectrodos y cable masa de 4m- 300A - 50mm. 	W000011139	203.80	MTS D01
Accesorios:			
<ul style="list-style-type: none"> Kit asas Outback 200 Kit ruedas Outback 200 	K14295-1 K14296-1	347.11 347.11	MTO D01 MTO D01

- Complementos necesarios Outback 200 5555.18

Los precios indicados no incluyen IVA y están sujetos a los términos y condiciones de venta de Lincoln Electric. Lincoln electric se reserva el derecho de modificar precios (consultar la plataforma mylincoln)

MOTOSOLDADORAS VANTAGE® 410 CE

Rango de Corriente (A)	30 - 410 410A/23V@100%
Potencia auxiliar	11,0 / 12,5 kW
Modelo	Kubota V1505
Tipo	Diesel, 4 Cilindros Aspiración Natural
Procesos	Electrodo, TIG, MIG, Hilo tubular, Carbón-Aire
Peso (kg)	488/540
Garantía	3 años



Entrada

Descripción	Referencia	Precio	Stock
<ul style="list-style-type: none"> ■ Motosoldadora VANTAGE® 410 CE Incluye Multiproceso, VRD, 	K4178-1	31 907.37	MTS D01
Opciones			
Kits cables:			
<ul style="list-style-type: none"> ■ Cable pinza portaelectrodos y cable masa de 5m- 400A - 70mm. 	KIT-400A-70-5M	322.55	MTO D01
Cables de masa :			
Cable de 10m 400A - 70mm_ pinza masa y conector 1/4 de vuelta.	GRD-400A-70-10M	296.60	MTO D01
Cable de 5m 400A - 70mm_ pinza masa y conector 1/4 de vuelta.	GRD-400A-70-5M	233.68	MTS D01
Cables de pinza portaelectrodos:			
Cable de 5 m 400A - 70mm_ pinza portaelectrodos y conector 1/4 de vuelta.	E/H-400A-70-5M	252.52	MTO D01
Cable de 10 m 400A - 70mm_ pinza portaelectrodos y conector 1/4 de vuelta.	E/H-400A-70-10M	450.80	MTO D01
Cables de soldadura:			
Cable extensión de 10m -70 mm_ [max. 30m@400A - 50m@300A], conector 1/4 de vuelta [2].	EXT-70-10M	454.72	MTS D01
<ul style="list-style-type: none"> ■ Adaptador terminal a 1/4 vuelta hembra (necesarias 2 piezas). 	K10376	47.18	MTS D01
Controles remoto:			
Control remoto de salida, 1 potenciómetro, 6 pins, 15m.	K10095-1-15M	221.48	MTS D01
Extensión control remoto 15m Anfenol, 6 pins.	K10398	177.77	MTS D01
Kit de seguridad:			
Apaga chispas	K903-1	371.61	MTO D01
Carro:			
Remolque 4 ruedas con plataforma [con enganche] para obra	K2641-2	6 535.28	MTO D01
Carro de 2 ruedas	K2636-1	4 408.44	MTO D01
<ul style="list-style-type: none"> ■ Complementos necesarios Vantage 400 		32277.10	
<ul style="list-style-type: none"> ■ Complementos necesarios Vantage 500 		369.73	

Los precios indicados no incluyen IVA y están sujetos a los términos y condiciones de venta de Lincoln Electric. Lincoln electric se reserva el derecho de modificar precios (consultar la plataforma mylincoln)

TOMAHAWK® 30K

Tensión de red (V)	230v / 1F / 50-60Hz
Fusible (A)	16
Rango de Corriente (A)	15-30
Factor Marcha	30A @ 60% 25A @ 100%
Procesos	Corte por plasma
Peso (kg)	18
Garantía	2 años



Salida



Entrada



Descripción	Referencia	Precio	Stock
Tomahawk® 30K Incluye Compresor interno, Kit conexión aire externo, torcha plasma LC30 de 4m, kit consumibles de inicio torcha plasma, cable de red, cable de masa completo.	K12038-3	2 080.00	MTS D01
Opciones			
Accesorios y Fungibles para antorcha Plasma: Maleta repuestos LC30	W100000361	156.88	MTS D01

TOMAHAWK® 45

Tensión de red (V)	120-230v / 1F / 50-60Hz
Fusible (A)	20
Rango de Corriente (A)	15-45
Factor Marcha	45A @ 45% 30A @ 100%
Procesos	Corte por plasma
Peso (kg)	11.1
Garantía	2 años



Salida



Entrada

**Descripción**

Tomahawk® 45

Incluye Torcha plasma LC45 de 6m, kit consumibles de inicio torcha plasma, kit conexión aire externo, cable de red, cable de masa completo.

Referencia

K14391-1

Precio

2 080.00

Stock

MTS D01

Opciones**Accesorios y Fungibles para antorcha Plasma:**

Maleta repuestos LC45

W100000362

188.69

MTS D01

TOMAHAWK® 1025 & 1538

Tensión de red (V)	400v / 3F / 50-60Hz
Fusible (A)	20
Rango de Corriente (A)	TH1025: 20 - 60 / TH1538: 20-100
Factor Marcha	TH1025: 60A/104V/@40% / TH1538: 100A/120V/@40% TH1025: 40A/69V/@100% / TH1538: 60A/104V/@100%
Procesos	Corte por plasma
Peso (kg)	22 / 34
Garantía	3 años



Salida



Entrada



Descripción	Referencia	Precio	Stock
Tomahawk® 1025 Incluye Cable de red (3m), antorcha de plasma manual (7,5m), cable de masa completo, kit conexión gas, kit consumibles para pistola de plasma.	K12048-1	3 928.94	MTS D01
Tomahawk® 1538 Incluye Cable de red (3m), antorcha de plasma manual (7,5m), cable de masa completo, kit conexión gas, kit consumibles para pistola de plasma.	K12039-1	4 597.29	MTS D01

Opciones

Antorchas Plasma:

Antorcha manual LC65, gas de 7.5m	PTH-061A-CX-7M5A	697.46	MTS D01
Antorcha manual LC65, gas de 15m	PTH-061A-CX-15MA	818.83	MTS D01
Antorcha automática LC65M, gas de 7.5m	PTM-061A-CX-7M5A	761.99	MTS D01
Antorcha automática LC65M, gas de 15m	PTM-061A-CX-15MA	1 061.14	MTO D01
Antorcha manual LC-105, gas de 7.5m	PTH-101A-CX-7M5A	778.90	MTS D01
Antorcha manual LC-105, gas de 15m	PTH-101A-CX-15MA	1 029.29	MTS D01
Antorcha automática LC-105M, gas de 7.5m	PTM-101A-CX-7M5A	875.67	MTS D01
Antorcha automática LC-105M, gas de 15m	PTM-101A-CX-15MA	1 118.41	MTS D01

:

Consumibles para la pistola, ver página Pistola Plasma

*

Controles remoto:

Kit Control Remoto TH1538 (Incluye Conector Macho Aéreo)	W05X1086A	685.95	MTS D01
Control Remoto TH1538 (Requiere kit CR)	K12049-1	194.51	MTO D01

Accesorios:

Filtro Aire LAF1250	W88X1456A	123.28	MTS D01
Filtro Recambio (8 Piezas)	W8800117R	112.26	MTS D03

Los precios indicados no incluyen IVA y están sujetos a los términos y condiciones de venta de Lincoln Electric. Lincoln electric se reserva el derecho de modificar precios (consultar la plataforma mylincoln)

POWER WAVE® AC/DC 1000® SD / MAXSA

Tensión de red (V)	380/400/460/500/575/3/50/60
Fusible (A)	80
Rango de Corriente (A)	100 - 1000
Factor Marcha	1000A/44V@100%
Procesos	Arco Sumergido
Clase de Protección/Aislamiento	IP23
Peso (kg)	385
Garantía	3 años



	Descripción	Referencia	Precio	Stock
■	Power Wave® AC/DC 1000® SD Lead	K2803-1	48 207.84	MTS D02
■	Power Wave® AC/DC 1000® SD Trail	K2803-1	48 207.84	MTS D02
	Control MAXsaTM 10A (Arco Simple o Lead-Tandem)	K2814-4	4 723.86	MTS D02
	Control MAXsaTM 10A (Arco Trail-Tandem)	K2814-4	4 723.86	MTS D02
■	Cabezal MAXsaTM 29 (Arco Trail-Tandem)	K2312-2	4 748.21	MTS D02
	Incluye Enderezador de hilo, hardware para montaje del cabezal.			
■	■ Cabezal MAXsaTM 22 (Arco Simple o Lead-Tandem)	K2370-2	7 649.08	MTS D02
	Incluye Tolva, enderezador de hilo, ajuste transversal, hardware para montaje del cabezal.			
Opciones				
Cables de soldadura:				
■	■ Cable de 10m 95mm ₂ - 600A - terminales (2) [Requiere 2 u. para Tandem]	K10102-95-10M	355.46	MTS D01
Cables de red :				
	Cable de Red H07RN-F 4G25 [POR MTS.]	W000010105	34.84	MTS D01
Soldadura automática-Cables de interconexión:				
■	Cable de control de 14 pins [De MAXsa10 a Cabezal MAXsa 29] [1,2m]. Arco Simple o Lead-Tandem	K1785-4	459.35	MTO D01
■	Cable de control de 14 pins [De MAXsa10 a Cabezal MAXsa 29] [3,6m]. Arco Simple o Lead-Tandem	K1785-12	707.00	MTS D01
■	Cable de control de 14 pins [De MAXsa10 a Cabezal MAXsa 22] [3,6m]. Arco Trail-Tandem	K1785-12	707.00	MTS D01
	Cable de control de 14 pins [De MAXsa10 a Cabezal MAXsa 29] [15m].	K1785-50	2 303.82	MTS D01
	Cable de control de 14 pins [De MAXsa10 a Cabezal MAXsa 29] [30m].	K1785-100	1 444.46	MTS D01
■	Cable Arclink de 5 pins [De PW a Control MAXsa10] [30m]. Arco Simple o Lead-Tandem	K2683-100	986.09	MTS D01
■	Cable Arclink de 5 pins [De PW1000 a Control MAXsa10] [30m]. Arco Trail-Tandem	K2683-100	986.09	MTS D01
Accesorios para soldadura automática:				
	Mecanismo de ajuste vertical.	K29	2 358.59	MTS D01
	Mecanismo de ajuste horizontal.	K96	1 465.80	MTS D01
	Cable Sensor Masa de 30 Mts	K1811-100	319.28	MTS D01
■	■ Cable Sensor Masa de 15 Mts	K1811-50	220.74	MTS D01
	Acoplamiento Rotativo NKK 1200 A requiere NS270000 [HA080000]	NS080000	1 799.61	MTO D01
	Sargento K2 1200 A adaptable con NS06/08/280000 [HA270000]	NS270000	690.81	MTO D01
	Sargento PZ3 para NKK 2000 GAP 100mm [HA310000]	NS310000	995.59	MTO D01
Lanzas Soldadura Automática:				
■	Lanza K231 incluye boquillas: 2,4 [con adaptador] y 3,2-4,0 mm. Sin Cono p/ Arco Single o Lead-Tandem	K231-1	501.92	MTS D01
■	Lanza K231 incluye boquillas: 2,4 [con adaptador] y 3,2-4,0 mm. Sin Cono p/ Arco Single o Lead-Tandem	K231-1	501.92	MTS D01
Accesorios:				
■	Juego de filtros CE para PW1000 AC/DC.Simple o Lead-Tandem	K2444-3	1 466.16	MTS D01
■	Juego de filtros CE para PW1000 AC/DC. Trail-Tandem	K2444-3	1 466.16	MTS D01
■	Complementos necesarios Arco simple		69542.01	
■	Complementos necesarios Arco Tandem		126618.58	

Los precios indicados no incluyen IVA y están sujetos a los términos y condiciones de venta de Lincoln Electric. Lincoln electric se reserva el derecho de modificar precios (consultar la plataforma mylincoln)

IDEALARC DC-1000 CE

Tensión de red (V)	230/380/440/3/50-60
Fusible (A)	193/112/97
Rango de Corriente (A)	150 - 1300
Factor Marcha	1140A/45V@60% 1000A/44V@100%
Procesos	MIG, Hilo tubular, Arco Sumergido, Carbón-Aire
Clase de Protección/Aislamiento	IP23
Peso (kg)	372
Garantía	3 años



Descripción	Referencia	Precio	Stock
■ Idealarc DC-1000 con medidor digital Incluye Medidores	K1387-11	21 561.31	MTS D01
Opciones			
Cables de soldadura:			
Cable de 10m 95mm ₂ - 600A - terminales (2) (Requiere 2 u. para Tandem)	K10102-95-10M	355.46	MTS D01
Adaptador terminal a 1/4 vuelta hembra (necesarias 2 piezas).	K10376	47.18	MTS D01
Cables de red :			
■ Cable de Red H07RN-F 4G25 (POR MTS.)	W000010105	34.84	MTS D01
■ Cable de Red H07RN-F 4G35 (POR MTS.)	W000010106	65.06	MTS D01
■ Prensacables.	T50212-3	49.56	MTO D03
Antorcha Carbón-Aire :			
Antorcha Carbón Aire FLAIR 1600 (Sust. a: FL060181600-L)	W000010118	738.40	MTS D01
Antorcha Carbón-Aire:			
Monocable para Flair 1600 (Sust. a: FL060281601-L)	W000011128	281.57	MTO D01
Accesorios para soldadura automática:			
Acoplamiento Rotativo NKK 1200 A requiere NS270000 (HA080000)	NS080000	1799.61	MTO D01
Sargento K2 1200 A adaptable con NS06/08/280000 (HA270000)	NS270000	690.81	MTO D01
Accesorios:			
Cable Control Placa Firing Kit Paralelaje	K1897-1	243.56	MTS D01
Carro:			
Carro de 4 ruedas con plataforma para botella de gas (2 botellas).	K842	1 135.86	MTO D01

■ **Complementos necesarios** 21645.71

Los precios indicados no incluyen IVA y están sujetos a los términos y condiciones de venta de Lincoln Electric. Lincoln electric se reserva el derecho de modificar precios (consultar la plataforma mylincoln)

IDEALARC DC-1500

Tensión de red (V)	380/440/3/50-60
Fusible (A)	300
Rango de Corriente (A)	200 - 1500
Factor Marcha	1500A/60V@100%
Procesos	Hilo tubular, Arco Sumergido, Carbón-Aire
Clase de Protección/Aislamiento	IP23
Peso (kg)	644
Garantía	3 años



Descripción	Referencia	Precio	Stock
■ Idealarc DC-1500	K1383-4	35 706.27	MTS D01
Opciones			
Cables de soldadura:			
Cable de 10m 95mm_ - 600A - terminales (2) (Requiere 2 u. para Tandem)	K10102-95-10M	355.46	MTS D01
Cables de red :			
■ Cable de Red H07RN-F 4G2.5 (POR MTS.)	W000010100	4.88	MTS D01
■ Cable de Red H07RN-F 4G35 (POR MTS.)	W000010106	65.06	MTS D01
■ Prensacables.	T50212-3	49.56	MTO D03
Antorcha Carbón-Aire :			
Antorcha Carbón Aire FLAIR 1600 (Sust. a: FL060181600-L)	W000010118	738.40	MTS D01
Antorcha Carbón-Aire:			
Monocable para Flair 1600 (Sust. a: FL060281601-L)	W000011128	281.57	MTO D01
Accesorios para soldadura automática:			
Acoplamiento Rotativo NKK 2000 A requiere NS30000 (HA090000)	NS090000	6 017.06	MTO D01
Sargento PZ3 para NKK 2000 GAP 100mm (HA310000)	NS310000	995.59	MTO D01

■ **Complementos necesarios** **35825.77**

IDEALARC AC-1200

Tensión de red (V)	380/415/440/1/50-60
Fusible (A)	300
Rango de Corriente (A)	200 - 1500
Factor Marcha	1200A/44V@100%
Procesos	Arco Sumergido
Clase de Protección/Aislamiento	IP23
Peso (kg)	712
Garantía	3 años



Descripción	Referencia	Precio	Stock
Idealarc AC-1200	K3140-2	37 102.31	MTS D01
Opciones			
Cables de soldadura:			
Cable de 10m 95mm ₂ - 600A - terminales (2) [Requiere 2 u. para Tandem]	K10102-95-10M	355.46	MTS D01
Cables de red :			
Prensacables.	T50212-3	49.56	MTO D03
Antorcha Carbón-Aire :			
Antorcha Carbón Aire FLAIR 1600 [Sust. a: FL060181600-L]	W000010118	738.40	MTS D01
Antorcha Carbón-Aire:			
Monocable para Flair 1600 [Sust. a: FL060281601-L]	W000011128	281.57	MTO D01
Accesorios para soldadura automática:			
Acoplamiento Rotativo NKK 2000 A requiere NS30000 [HA090000]	NS090000	6 017.06	MTO D01
Sargento PZ3 para NKK 2000 GAP 100mm [HA310000]	NS310000	995.59	MTO D01

Los precios indicados no incluyen IVA y están sujetos a los términos y condiciones de venta de Lincoln Electric. Lincoln electric se reserva el derecho de modificar precios (consultar la plataforma mylincoln)

COFRE DE CONTROL NA-3 & NA-4

Velocidad Alimentación Hilo	0,6-16,5m/min
Tensión Alimentación	115V AC
Diámetros hilo macizo	1,6 - 5,6mm
Diámetros hilo tubular	0,9-4,0mm
Procesos	Hilo tubular, MIG, Arco Sumergido
Peso (kg)	20
Garantía	3 años



Salida



Entrada



Descripción

Cofre de control NA-3S / NA-HT-SF

Cofre de control NA-4 / NA-4F

Cabezal NA-3S / NA-4, Diám.hilo macizo 2,4-5,5mm

Incluye Tolva, enderezador de hilo, ajuste transversal, soporte del cabezal, cables cofre control cabezal (1,2m), kit rodillos-guías.

Cabezal NA-3S / NA-4, Diám. hilo macizo 1,6-2,4mm

Incluye Tolva, enderezador de hilo, ajuste transversal, soporte del cabezal, cables cofre control cabezal (1,2m). Kit rodillos-guías.

Cabezal NA-3SF / NA-4F, Diám. hilo macizo 2,4-5,5mm

Incluye Enderezador de hilo, kit rodillos-guías.

Cabezal NA-3SF / NA-4F, Diám. hilo macizo 1,6-2,4mm

Incluye Enderezador de hilo, Kit rodillos-guías.

Referencia

Precio

Stock

K210-2	6 373.99	MTS D01
K388-2	4 888.94	MTS D01
K208A	7 106.88	MTS D01
K208B	6 038.76	MTS D01
K209A	3 537.50	MTS D01
K209B	3 096.51	MTO D01

Opciones

Soldadura automática-Mangueras de interconexión:

Fuente de corriente a cofre de control (2 cables soldadura (95mm ₂), cable de mando), 10m.	K215-10M	846.90	MTO D01
Fuente de corriente a cofre de control (2 cables soldadura (95mm ₂), cable de mando), 15m.	K215-15M	1 649.40	MTO D01
Fuente de corriente a cofre de control (2 cables soldadura (95mm ₂), cable de mando), 20m.	K215-20M	2 548.12	MTS D01
Fuente de corriente a cofre de control (2 cables soldadura (95mm ₂), cable de mando), 25m.	K215-25M	2 718.38	MTO D01

Accesorios para soldadura automática:

Mecanismo de ajuste vertical.	K29	2 358.59	MTS D01
Mecanismo de ajuste horizontal.	K96	1 465.80	MTS D01
Carro de avance TC-3 (multi-cabezal) 0,12 a 1,9 m/min.	K325HCS	8 790.03	MTO D01
Eje soporte bobina 27 kg. (diám.50 mm).	K162-1	143.20	MTS D01
Ensamble portabobinas 30 kg.	K299	621.12	MTS D01
Ensamble portabobinas 90 kg.	K10410	2 132.13	MTS D01
Cono concéntrico de flux.	K285	518.21	MTS D01
Enderezador de hilo Tiny Twin-Arc.	K281	1 913.14	MTO D01
Kit relleno de cráter.	K245	805.44	MTS D01
Kit cebado de arco.	K221	362.01	MTS D01
Tolva de flux con electroválvula.	K219	1 927.75	MTS D01
Recuperador de Flux XP-3	WE842395	5 433.81	MTO D01
FHM-1 Ajuste Lineal Boquilla Aspiración	WE839098		MTS D01

Lanzas Soldadura Automática:

Lanza K231 incluye boquillas: 2,4 (con adaptador) y 3,2-4,0 mm. Sin Cono p/ Arco Single o Lead-Tandem	K231-1	501.92	MTS D01
Lanza de soldadura para arco sumergido alta potencia para hilos de diám. 2,4-3,2 mm.	K148A	1 234.82	MTO D01
Lanza de soldadura para arco sumergido alta potencia para hilos de diám. 4-4,8 mm.	K148B	1 322.17	MTO D01
Complementos Tiny Twin-Arc para hilo de diám. 1,6 mm.	K129-1/16	2 469.64	MTO D01
Complementos Tiny Twin-Arc para hilo de diám. 2 mm.	K129-5/64	2 055.09	MTS D01
Complementos Tiny Twin-Arc para hilo de diám. 2,4 mm.	K129-3/32	2 422.27	MTS D01

Los precios indicados no incluyen IVA y están sujetos a los términos y condiciones de venta de Lincoln Electric. Lincoln electric se reserva el derecho de modificar precios (consultar la plataforma mylincoln)

COFRE DE CONTROL NA-5

Velocidad Alimentación Hilo	0,6-16,5m/min
Tensión Alimentación	115V AC
Diámetros hilo macizo	0,9-5,6mm
Diámetros hilo tubular	1,2-4,0mm
Procesos	Hilo tubular, MIG, Arco Sumergido
Peso (kg)	19
Garantía	3 años



Descripción	Referencia	Precio	Stock
Cofre de control NA-5	K356-2	10 707.71	MTS D01
Cabezal NA-5S, Diám. hilo macizo 2,4-5,5mm Incluye Tolva, enderezador de hilo, ajuste transversal, soporte del cabezal, cables cofre control cabezal (1,2m), kit rodillos-guías.	K346A	6 218.52	MTS D01
Cabezal NA-5S, Diám. Hilo macizo 1,6-2,4mm Incluye Tolva, enderezador de hilo, ajuste transversal, soporte del cabezal, cables cofre control cabezal (1,2m), kit rodillos-guías.	K346B	6 241.62	MTS D01
Cabezal NA-5SF, Diám. Hilo macizo 2,4-5,5mm Incluye Enderezador de hilo.	K347A	4 205.97	MTS D01

Opciones

Soldadura automática-Mangueras de interconexión:

Fuente de corriente a cofre de control (2 cables soldadura (95mm _), cable de mando), 10m.	K215-10M	846.90	MTO D01
Fuente de corriente a cofre de control (2 cables soldadura (95mm _), cable de mando), 15m.	K215-15M	1 649.40	MTO D01
Fuente de corriente a cofre de control (2 cables soldadura (95mm _), cable de mando), 20m.	K215-20M	2 548.12	MTS D01
Fuente de corriente a cofre de control (2 cables soldadura (95mm _), cable de mando), 25m.	K215-25M	2 718.38	MTO D01

Accesorios para soldadura automática:

Mecanismo de ajuste vertical.	K29	2 358.59	MTS D01
Mecanismo de ajuste horizontal.	K96	1 465.80	MTS D01
Kit cebado de arco/relleno de cráter.	K334	1 243.70	MTS D01
Carro de avance TC-3 (multi-cabezal) 0,12 a 1,9 m/min.	K325HCS	8 790.03	MTO D01
Eje soporte bobina 27 kg. (diám.50 mm).	K162-1	143.20	MTS D01
Ensamble portabobinas 30 kg.	K299	621.12	MTS D01
Ensamble portabobinas 90 kg.	K10410	2 132.13	MTS D01
Cono concéntrico de flux.	K285	518.21	MTS D01
Enderezador de hilo Tiny Twin-Arc.	K281	1 913.14	MTO D01
Tolva de flux con electroválvula.	K219	1 927.75	MTS D01
Recuperador de Flux XP-3	WE842395	5 433.81	MTO D01
FHM-1 Ajuste Lineal Boquilla Aspiración	WE839098		MTS D01

Lanzas Soldadura Automática:

Lanza K231 incluye boquillas: 2,4 (con adaptador) y 3,2-4,0 mm. Sin Cono p/ Arco Single o Lead-Tandem	K231-1	501.92	MTS D01
Lanza de soldadura para arco sumergido alta potencia para hilos de diám. 2,4-3,2 mm.	K148A	1 234.82	MTO D01
Lanza de soldadura para arco sumergido alta potencia para hilos de diám. 4-4,8 mm.	K148B	1 322.17	MTO D01
Complementos Tiny Twin-Arc para hilo de diám. 1,6 mm.	K129-1/16	2 469.64	MTO D01
Complementos Tiny Twin-Arc para hilo de diám. 2 mm.	K129-5/64	2 055.09	MTS D01
Complementos Tiny Twin-Arc para hilo de diám. 2,4 mm.	K129-3/32	2 422.27	MTS D01

Los precios indicados no incluyen IVA y están sujetos a los términos y condiciones de venta de Lincoln Electric. Lincoln electric se reserva el derecho de modificar precios (consultar la plataforma mylincoln)

TRACTOR LT7

Velocidad Alimentación Hilo	2,5-10,2m/min
Tensión Alimentación	115V AC
Diámetros hilo macizo	2,4-4,8mm
Procesos	Hilo tubular, MIG, Arco Sumergido
Peso (kg)	54
Garantía	3 años



Descripción	Referencia	Precio	Stock
Tractor LT-7	K395-1	19 631.27	MTS D01
Opciones			
Soldadura automática-Mangueras de interconexión:			
Manguera de fuente de corriente a Tractor LT-7 longitud 15m.	K228-15M	2 111.33	MTO D01
Manguera de fuente de corriente a Tractor LT-7 longitud 25m.	K228-25M	3 001.17	MTO D01
Manguera de fuente de corriente a Tractor LT-7 longitud 30m.	K228-30M	3 001.17	MTO D01
Accesorios para soldadura automática:			
Cono concéntrico de flux.	K285	518.21	MTS D01
Kit adaptador para soldadura en "bañera" rincón plano (Flat Fillet).	K229	613.71	MTO D01
Kit adaptador para soldadura a tope (Butt Seam).	K230	446.41	MTS D01
Kit adaptador para soldadura a rincón o solape. (Horizontal Fillet and Lap)	K232	1 140.06	MTS D01
Raíles, 178 cm.	K396	709.97	MTS D01
Recuperador de Flux XP-3TRAC	WE840643	5 647.00	MTO D01
FHM-1 Ajuste Lineal Boquilla Aspiración	WE839098		MTS D01
Lanzas Soldadura Automática:			
Lanza K231 incluye boquillas: 2,4 (con adaptador) y 3,2-4,0 mm. Sin Cono p/ Arco Single o Lead-Tandem	K231-1	501.92	MTS D01
Lanza de soldadura para arco sumergido alta potencia para hilos de diám. 2,4-3,2 mm.	K148A	1 234.82	MTO D01
Lanza de soldadura para arco sumergido alta potencia para hilos de diám. 4-4,8 mm.	K148B	1 322.17	MTO D01

Los precios indicados no incluyen IVA y están sujetos a los términos y condiciones de venta de Lincoln Electric. Lincoln electric se reserva el derecho de modificar precios (consultar la plataforma mylincoln)

www.lincolnelectric.es

CRUISER® TRACTOR

Velocidad Alimentación Hilo	0,25-2,5m/min
Tensión Alimentación	40V DC
Diámetros hilo macizo	1,6-5,6mm
Procesos	Arco Sumergido
Peso (kg)	94/136
Garantía	3 años



Descripción	Referencia	Precio	Stock
■ Cruiser® Tractor Incluye Cónsola, Cabezal, Seguidor de juntas Tope y Solape, Adapt.bobina, Enderezador, Kit rodillos 4mm, Cjto. lanza, Extensión lanza, Puntas de Contacto 4mm	K3048-2	24 368.94	MTS D02
■ Tandem Cruiser® Tractor Incluye Cónsola, Cabezal, Seguidor de juntas Tope y Solape, Adapt.bobina, Enderezador, Kit rodillos 4mm, Cjto. lanza, Extensión lanza, Puntas de Contacto 4mm	K3083-1	47 485.82	MTO D02
Opciones			
Cables de soldadura:			
■ Cable de 10m 95mm ₂ - 600A - terminales (2) [Requiere 2 u. para Tandem]	K10102-95-10M	355.46	MTS D01
Soldadura automática-Cables de interconexión:			
■ Cable de control de 14 pins (De MAXsa10 a Cabezal MAXsa 29) (1,2m). Arco Simple o Lead-Tandem	K1785-4	459.35	MTO D01
■ Cable Arclink de 5 pins (De PW a Control MAXsa 10) (15,2m). Arco Simple o Lead-Tandem	K2683-50	619.65	MTS D01
■ Cable Arclink de 5 pins (De PW a Control MAXsa 10) (15,2m). Arco Trail-Tandem	K2683-50	619.65	MTS D01
■ Cable Arclink de 5 pins (De PW a Control MAXsa10) (30m). Arco Simple o Lead-Tandem	K2683-100	986.09	MTS D01
■ Cable Arclink de 5 pins (De PW1000 a Control MAXsa10) (30m). Arco Trail-Tandem	K2683-100	986.09	MTS D01
Accesorios para soldadura automática:			
■ Cono concéntrico de flux.	K285	518.21	MTS D01
■ Raíles, 178 cm.	K396	709.97	MTS D01
■ Recuperador de Flux XP-3TRAC-C	WE840643-C	8 446.81	MTO D01
■ FHM-1 Ajuste Lineal Boquilla Aspiración	WE839098		MTS D01
■ Cable Sensor Masa de 15 Mts	K1811-50	220.74	MTS D01
■ Sargento PZ3 para NKK 2000 GAP 100mm (HA310000)	NS310000	995.59	MTO D01
Lanzas Soldadura Automática:			
■ Lanza K231 incluye boquillas: 2,4 (con adaptador) y 3,2-4,0 mm. Sin Cono p/ Arco Single o Lead-Tandem	K231-1	501.92	MTS D01
■ Lanza K231 incluye boquillas: 2,4 (con adaptador) y 3,2-4,0 mm. Sin Cono p/ Arco Single o Lead-Tandem	K231-1	501.92	MTS D01
■ Lanza de soldadura para arco sumergido alta potencia para hilos de diám. 2,4-3,2 mm.	K148A	1 234.82	MTO D01
■ Lanza de soldadura para arco sumergido alta potencia para hilos de diám. 4-4,8 mm.	K148B	1 322.17	MTO D01
■ Complementos Tiny Twin-Arc para hilo de diám. 1,6 mm.	K129-1/16	2 469.64	MTO D01
■ Kit Tiny Twin-Arc Cruiser	K3070-1	4 899.08	MTO D01
■ Complementos necesarios Arco simple		25564.79	
■ Complementos necesarios Arco Tandem		49760.67	

Los precios indicados no incluyen IVA y están sujetos a los términos y condiciones de venta de Lincoln Electric. Lincoln electric se reserva el derecho de modificar precios (consultar la plataforma mylincoln)

CARROS AUTONOMOS MIG



Descripción	Referencia	Precio	Stock
<ul style="list-style-type: none"> ■ WELDYCAR NV S Incluye batería y cargador ■ WELDYCAR NV SP PROGRAMABLE Incluye batería y cargador ■ WELDYRAIL Incluye batería y cargador ■ WELDYPocket Incluye batería y cargador 	W000401719	6 864.97	MTS-D01
	W000401720	8 246.17	MTS-D01
	W000401728	11 843.41	MTO-D01
	W000274909	5 510.19	MTS-D01
Opciones			
Opciones soldadura automática:			
<ul style="list-style-type: none"> ■ Oscilador pendular weldycar ■ Oscilador lineal weldycar ■ Batería 14v. Weldycar 	W000315474	3 805.19	MTS-D01
	W000276068	7 232.71	MTS-D01
	Z91300106	293.91	MTS-D03

■ **Complementos Weldycar** **26442.95**

VIRADORES

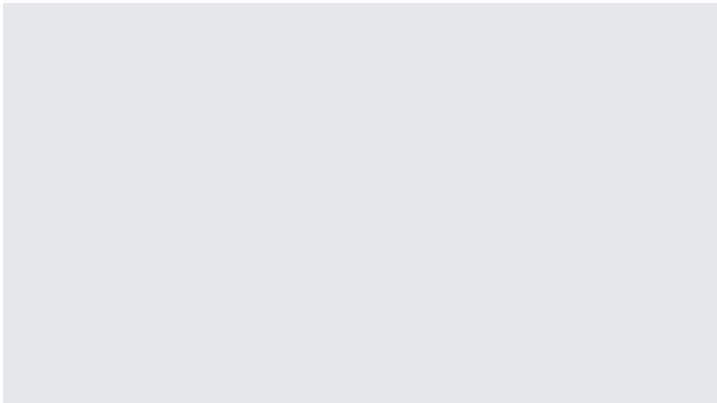

Descripción	Referencia	Precio	Stock
Rotamatic ST 2 M Incluye Mando a distancia	W000315289	5 446.79	MTS-D01
Rotamatic ST 2 MT Incluye Mando a distancia	W000315290	5 763.35	MTO-D01
Rotamatic ST 2 W Incluye Mando a distancia	W000315288	6 877.95	MTS-D01
Rotamatic ST 2 F	W000315291	721.96	MTS-D01
Rotamatic ST 6 W Incluye Mando a distancia	W000315296	9 879.55	MTS-D01
Rotamatic ST 6 M Incluye Mando a distancia	W000315297	8 068.39	MTS-D01
Rotamatic ST 6 F	W000315298	2 786.55	MTS-D01
Rotamatic ST 15 W Incluye Mando a distancia	W000315303	11 779.98	MTS-D01
Rotamatic ST 15 M Incluye Mando a distancia	W000315304	9 297.21	MTS-D01
Rotamatic ST 15 F	W000315305	3 926.58	MTS-D01
Rotamatic ST 30W Incluye Mando a distancia	W000315309	15 072.82	MTS-D01
Rotamatic ST 30 F	W000315310	6 080.01	MTS-D01

Los precios indicados no incluyen IVA y están sujetos a los términos y condiciones de venta de Lincoln Electric.
Lincoln electric se reserva el derecho de modificar precios (consultar la plataforma mylincoln)

POSICIONADORES

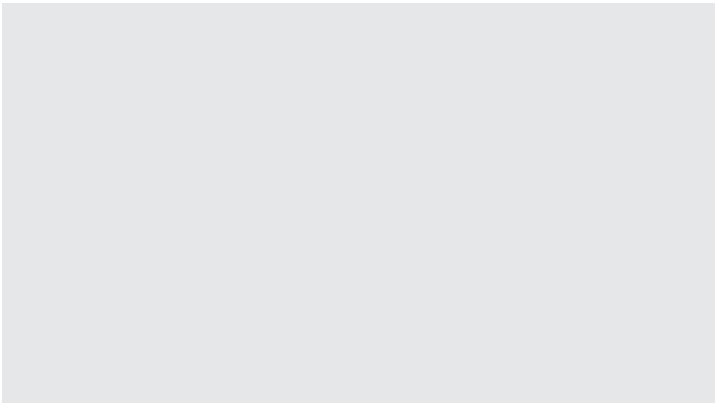

Descripción	Referencia	Precio	Stock
POSIMATIC 1E (100 Kg en todas las posiciones) Incluye Pedal	W000315254	3 901.40	MTS-D01
POSIMATIC 2E (200 Kg en todas las posiciones) Incluye Pedal	W000315256	7 093.47	MTS-D01
POSIMATIC PS03 (300 Kg en todas las posiciones) Incluye Pedal	W000385391	13 138.04	MTS-D01
POSIMATIC PS08 (800 Kg en todas las posiciones) Incluye Pedal + Botonera	W000385392	17 699.19	MTS-D01
POSIMATIC PS15 (1500 Kg en todas las posiciones) Incluye Pedal + Botonera	W000385393	22 062.63	MTS-D01

CARROS OXICORTE

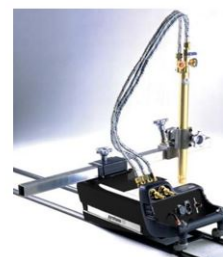
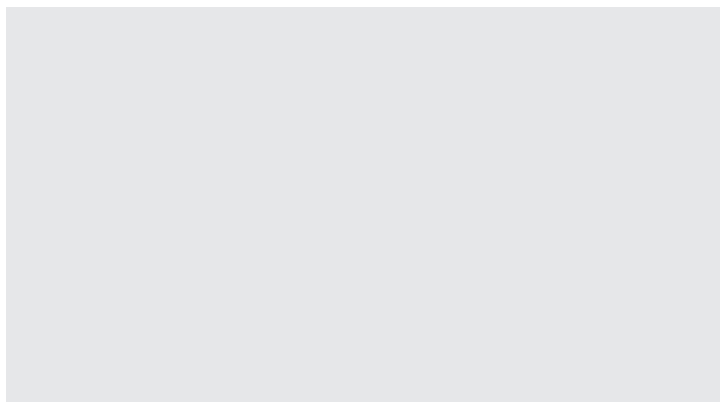

Pyrotome SE



Tagliatubi

	Descripción	Referencia	Precio	Stock
■	PYROTOME SE (No incluye soplete)	W000138864	7 769.37	MTS-D01
■	TAGLIATUBI (No incluye Soplete)	W000209422	3 685.70	MTS-D01
Opciones				
Opciones corte automático Tagliatubi:				
■	Soplete G1 corto	W000259004	655.85	MTS-D01
■	Cadena Tagliatubi	0780023	387.20	MTO-D01
Opciones corte automático Pyrotome SE:				
■	Soplete G1	W000164839	833.08	MTS-D01
■	Rail 2 metros Pyrotome SE	W000325535	409.79	MTS-D01
■	Guia lateral	W000325584	1 694.93	MTO-D01
■	Valvula gas de corte manual	W000138860	252.38	MTO-D03

■ **Complementos Pyrotome SE** 10959.55

■ **Complementos Tagliatubi** 4728.75

Los precios indicados no incluyen IVA y están sujetos a los términos y condiciones de venta de Lincoln Electric.
Lincoln electric se reserva el derecho de modificar precios (consultar la plataforma mylincoln)

SOPLETES

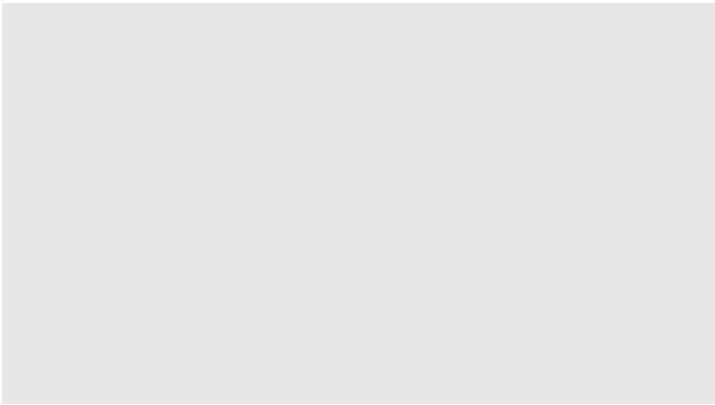

Oxycut G1



Oxycut Mach Oxy



Oxycut Mach HP

Descripción

OXYCUT G1
 OXYCUT MACH OXY ACETILENO
 OXYCUT MACH OXY PROPANO
 MACH HP PROPANO
 MACH HP ACETILENO
 OXYCUT G1 CORTO (150 mm)

Referencia

W000164839
 W000209446
 W000209449
 W000373192
 W000373191
 W000259004

Precio

833.08
 838.88
 863.48
 1 081.04
 1 206.68
 655.85

Stock

MTS-D01
 MTS-D01
 MTS-D01
 MTS-D01
 MTS-D01
 MTS-D01

BOQUILLAS Y ACCESORIOS SOPLETE G1

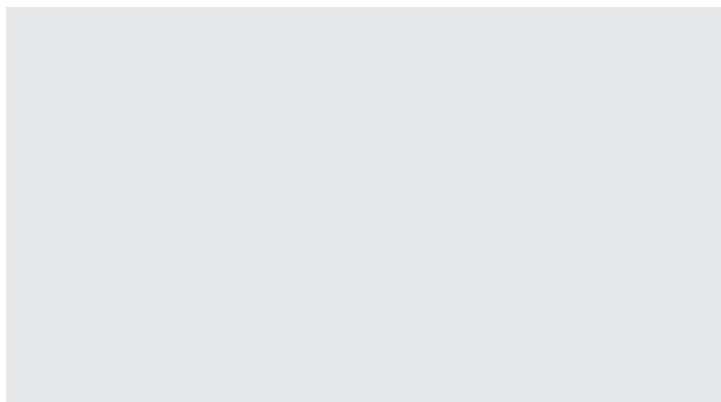

Descripción	Referencia	Precio	Stock
Opciones			
Fungibles sopletes oxicorte:			
Boquilla G1 Propano 3-10 mm	W000325548	81.62	MTS-D01
Boquilla G1 Propano 10-25 mm	W000325549	81.62	MTS-D01
Boquilla G1 Propano 25-50 mm	W000325550	81.62	MTS-D01
Boquilla G1 Propano 50-80 mm	W000325551	81.62	MTS-D01
Boquilla G1 Propano 80-120 mm	W000325552	81.63	MTS-D01
Boquilla G1 Propano 120-200 mm	W000325553	81.63	MTO-D01
Boquilla G1 Propano 200-300 mm	W000325554	81.63	MTO-D01
Antirretorno oxígeno	W000290912	22.87	MTS-D01
Antirretorno gas	W000290913	22.89	MTS-D01

Los precios indicados no incluyen IVA y están sujetos a los términos y condiciones de venta de Lincoln Electric. Lincoln electric se reserva el derecho de modificar precios (consultar la plataforma mylincoln)

BOQUILLAS Y ACCESORIOS SOPLETE MACH OXY



Descripción	Referencia	Precio	Stock
Opciones			
Fungibles sopletes oxicorte:			
MACH-OXY external GLP 6-120 mm	W000208494	31.81	MTS-D01
MACH-OXY external GLP 200-400 mm	W000208495	31.81	MTS-D01
MACH-OXY internal GLP 6-10 mm	W000208485	28.37	MTS-D01
MACH-OXY internal GLP 10-25 mm	W000208486	28.37	MTS-D01
MACH-OXY internal GLP 25-50 mm	W000208487	28.37	MTS-D01
MACH-OXY internal GLP 50-80 mm	W000208488	28.37	MTS-D01
MACH-OXY internal GLP 80-120 mm	W000208489	28.37	MTS-D01
MACH-OXY internal GLP 120-200 mm	W000208490	28.37	MTS-D01
MACH-OXY internal GLP 200-250 mm	W000208491	28.37	MTO-D01
MACH-OXY internal GLP 250-300 mm	W000208492	28.36	MTS-D01
MACH-OXY internal GLP 300-400 mm	W000208493	28.36	MTS-D01
Antirretorno oxigeno	W000290912	22.87	MTS-D01
Antirretorno gas	W000290913	22.89	MTS-D01
MACH-OXY external AC 6-120 mm	W000208517	31.81	MTS-D01
MACH-OXY external AC 200-400 mm	W000208518	31.81	MTS-D01
MACH-OXY internal AC 6-10 mm	W000208508	28.37	MTS-D01
MACH-OXY internal AC 10-25 mm	W000208509	28.37	MTS-D01
MACH-OXY internal AC 25-50 mm	W000208510	28.37	MTS-D01
MACH-OXY internal AC 50-80 mm	W000371680	28.36	MTS-D01
MACH-OXY internal AC 80-120 mm	W000371679	28.36	MTS-D01
MACH-OXY internal AC 120-200 mm	W000208513	28.36	MTS-D01
MACH-OXY internal GLP 200-250 mm	W000208514	28.36	MTS-D01
MACH-OXY internal GLP 250-300 mm	W000208515	28.36	MTS-D01

Los precios indicados no incluyen IVA y están sujetos a los términos y condiciones de venta de Lincoln Electric. Lincoln electric se reserva el derecho de modificar precios (consultar la plataforma mylincoln)

BOQUILLAS Y ACCESORIOS SOPLETE MACH HP

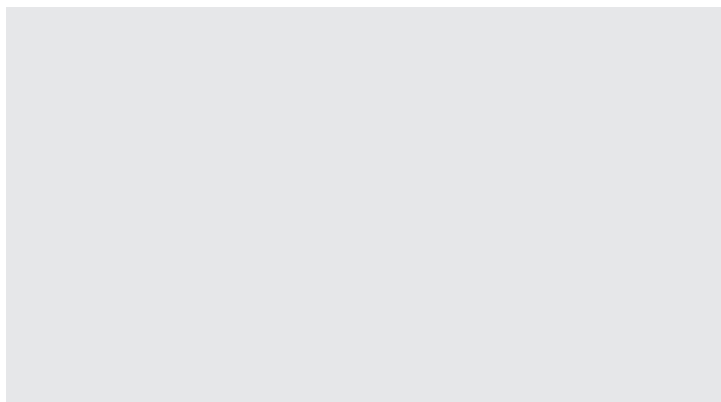

Descripción	Referencia	Precio	Stock
Opciones			
Fungibles sopletes oxicorte:			
MACH-HP external GLP 6-150 mm	W000373194	203.80	MTS-D01
MACH-HP external GLP 200-400 mm	W000373195	193.07	MTS-D01
MACH-HP internal GLP 7-15 mm	W000373196	48.28	MTS-D01
MACH-HP internal GLP 15-25 mm	W000373197	48.28	MTS-D01
MACH-HP internal GLP 25-40 mm	W000373198	48.28	MTS-D01
MACH-HP internal GLP 40-60 mm	W000373199	48.28	MTS-D01
MACH-HP internal GLP 60-100 mm	W000373200	48.28	MTS-D01
MACH-HP internal GLP 100-150 mm	W000373201	48.28	MTS-D01
MACH-HP internal GLP 150-200 mm	W000373202	48.28	MTS-D01
MACH-HP internal GLP 200-250 mm	W000373203	48.28	MTS-D01
MACH-HP internal GLP 250-300 mm	W000373204	48.28	MTS-D01
MACH-HP external AC 6-150 mm	W000373194	203.80	MTS-D01
MACH-HP external AC 200-400 mm	W000373195	193.07	MTS-D01
MACH-HP internal AC 6-10 mm	W000373205	48.27	MTS-D01
MACH-HP internal AC 10-25 mm	W000373206	48.28	MTS-D01
MACH-HP internal AC 25-40 mm	W000373207	48.28	MTS-D01
MACH-HP internal AC 40-60 mm	W000373208	48.28	MTS-D01
MACH-HP internal AC 60-100 mm	W000373209	48.28	MTS-D01
MACH-HP internal AC 100-150 mm	W000373210	48.28	MTS-D01
MACH-HP internal AC 150-230 mm	W000373211	48.27	MTS-D01
MACH-HP internal AC 230-300 mm	W000373212	48.27	MTS-D01

Los precios indicados no incluyen IVA y están sujetos a los términos y condiciones de venta de Lincoln Electric. Lincoln electric se reserva el derecho de modificar precios (consultar la plataforma mylincoln)

FUNGIBLES OCP100

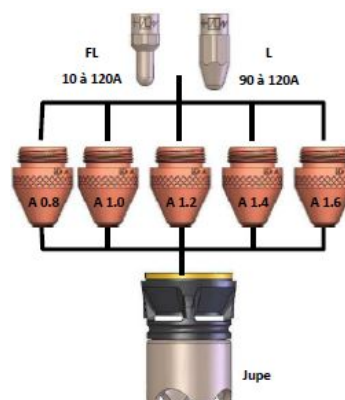
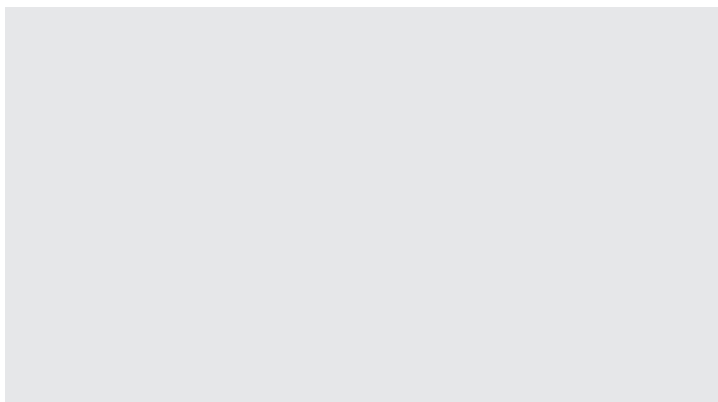

Descripción	Opciones	Referencia	Precio	Stock
Fungibles plasma:				
Patín-Casquillo OCP 100		W000271834	101.24	MTS-D01
Electrodo FL (Pedir mínimo 5pcs)		W000302575	17.22	MTS-D01
Electrodo L (Pedir mínimo 5pcs)		W000274929	20.19	MTS-D01
Boquilla 0,8 (Pedir mínimo 5pcs)		W000271829	13.35	MTS-D01
Boquilla 1 (Pedir mínimo 5pcs)		W000271830	13.35	MTS-D01
Boquilla 1,2 (Pedir mínimo 5pcs)		W000271831	13.35	MTS-D01
Boquilla 1,4 (Pedir mínimo 5pcs)		W000271832	13.35	MTS-D01
Boquilla 1,6 (Pedir mínimo 5pcs)		W000271833	13.35	MTS-D01

FUNGIBLES CPM15

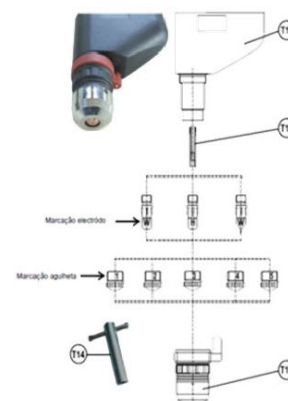
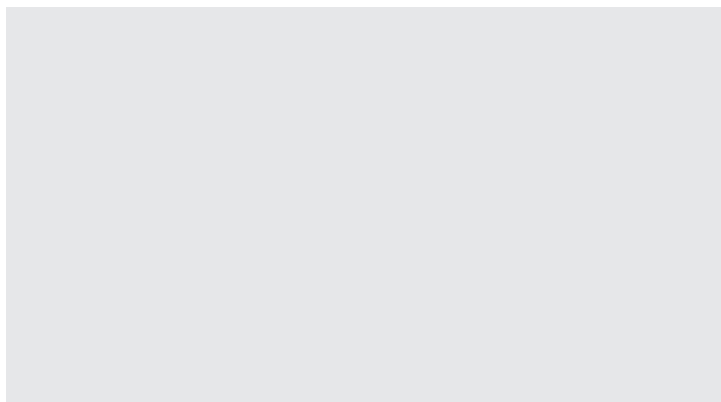

Descripción	Referencia	Precio	Stock
Opciones			
Fungibles plasma:			
T11 - Cuerpo torcha CPM 15	Z04091229	1704.94	MTS-D03
Boquilla 20A (Pedir minimo 5pcs)	W000325068	9.05	MTS-D01
Boquilla 40A (Pedir minimo 5pcs)	W000325067	9.05	MTS-D01
Boquilla 60A (Pedir minimo 5pcs)	W000325069	9.05	MTS-D01
Boquilla 100A (Pedir minimo 5pcs)	W000325072	9.05	MTS-D01
Boquilla 150A (Pedir minimo 5pcs)	W000325073	9.05	MTS-D01
Electrodo aire (Pedir minimo 5pcs)	W000325063	13.20	MTS-D01
Electrodo argon (Pedir minimo 5pcs)	W000325065	33.28	MTS-D01
Electrodo nitrogeno (Pedir minimo 5pcs)	W000325064	14.05	MTS-D01
T12 - Tubo prolongador	W000138241	71.94	MTS-D03
T13 - Proteccion tobera	Z04091209	75.97	MTS-D03
T14 - Llave electrodo	W000138242	148.35	MTS-D03

Los precios indicados no incluyen IVA y están sujetos a los términos y condiciones de venta de Lincoln Electric. Lincoln electric se reserva el derecho de modificar precios (consultar la plataforma mylincoln)

FUNGIBLES LC125M

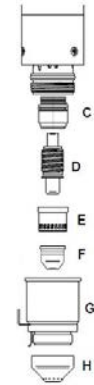
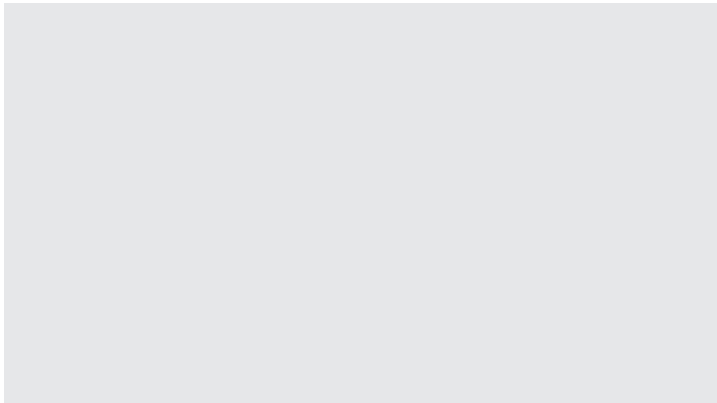

Descripción	Referencia	Precio	Stock
Opciones			
Fungibles plasma:			
C - Front Isolator assembly	BK14300-18	53.71	MTS-D01
D - Electrodo 45 a 125 A (Pedir minimo 5pcs)	BK14300-1	12.97	MTS-D01
E - Swirl ring 45 a 125 A (Pedir minimo 2pcs)	BK14300-13	41.79	MTS-D01
F - Boquilla 45 A (Pedir minimo 5pcs)	BK14300-7	6.20	MTS-D01
F - Boquilla 65 A (Pedir minimo 5pcs)	BK14300-8	6.20	MTS-D01
F - Boquilla 85 A (Pedir minimo 5pcs)	BK14300-9	6.20	MTS-D01
F - Boquilla 105 A (Pedir minimo 5pcs)	BK14300-10	6.20	MTS-D01
F - Boquilla 125 A (Pedir minimo 5pcs)	BK14300-11	6.20	MTS-D01
G - Cap 45 a 125 A	BK14300-15	264.12	MTS-D01
Shield cap 45 a 65 A (Pedir minimo 2pcs)	BK14300-3	11.64	MTS-D01
Shield cap 85 a 125 A (Pedir minimo 2pcs)	BK14300-4	11.64	MTS-D01

FUNGIBLES OCP150 MONTAJE OXIGENO

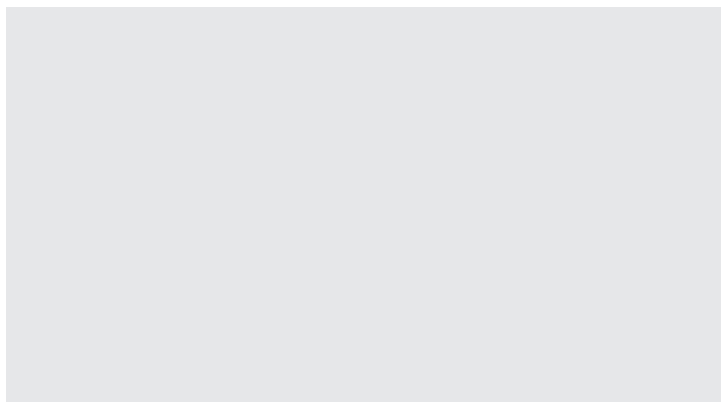

Descripción	Referencia	Precio	Stock
Opciones			
Fungibles plasma:			
A - Cuerpo torcha	W000325120	1 981.17	MTS-D01
B - Tubo prolongador	Z04092154	37.53	MTS-D03
C - Electrodo (5 unidades)	W000379083	16.39	MTS-D01
C - Electrodo (100 unidades)	W000377773	13.15	MTS-D01
D - Difusor gas V120	W000138377	42.89	MTS-D03
D - Difusor gas V60	W000138378	42.89	MTS-D03
E - Boquilla 15 (Pedir minimo 5pcs)	W000325562	16.96	MTS-D01
E - Boquilla 30 (Pedir minimo 5pcs)	W000325563	16.96	MTS-D01
E - Boquilla 40 (Pedir minimo 5pcs)	W000325564	16.96	MTS-D01
E - Boquilla 60 (Pedir minimo 5pcs)	W000325124	16.96	MTS-D01
E - Boquilla 90 (Pedir minimo 5pcs)	W000325125	16.96	MTS-D01
E - Boquilla 120 (Pedir minimo 5pcs)	W000325126	16.96	MTS-D01
E - Boquilla 15 - (pedir mínimo 90pcs)	W000325566	12.56	MTS-D01
E - Boquilla 30 - (pedir mínimo 90pcs)	W000325567	12.56	MTS-D01
E - Boquilla 40 - (pedir mínimo 90pcs)	W000325568	12.56	MTS-D01
E - Boquilla 60 - (pedir mínimo 90pcs)	W000325569	12.56	MTS-D01
E - Boquilla 90 - (pedir mínimo 90pcs)	W000325570	12.56	MTS-D01
E - Boquilla 120 - (pedir mínimo 90pcs)	W000325573	12.56	MTS-D01
F - Cubre boquilla OCP 150	Z04092166	42.46	MTS-D03

Los precios indicados no incluyen IVA y están sujetos a los términos y condiciones de venta de Lincoln Electric. Lincoln electric se reserva el derecho de modificar precios (consultar la plataforma mylincoln)

FUNGIBLES CPM400 MONTAJE OXIGENO

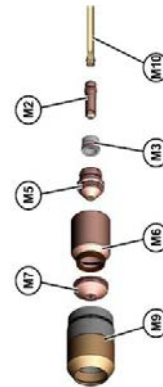
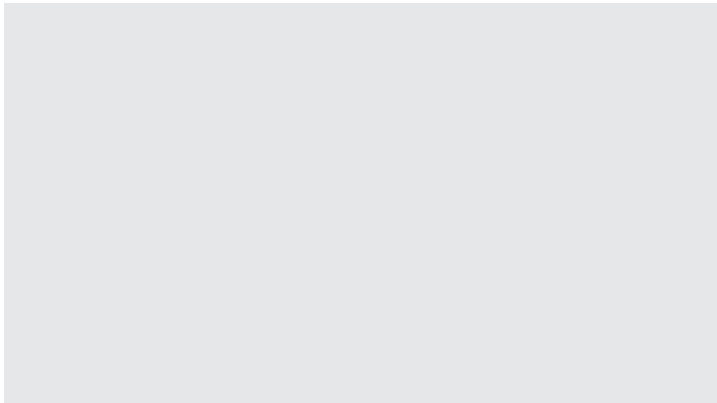

Descripción	Referencia	Precio	Stock
Opciones			
Fungibles plasma:			
CUERPO TORCHA CPM 400 BLACK	W000403656	2 415.79	MTS-D01
M10- TUBO AGUA 30-260A	W000275433	34.90	MTS-D01
M2- ELECTRODO 30A	W000275448	28.16	MTS-D01
M2- ELECTRODO 50A	W000275452	28.16	MTS-D01
M2- ELECTRODO 80A	W000275460	28.16	MTS-D01
M2- ELECTRODO 100-130A	W000275466	28.16	MTS-D01
M2- ELECTRODO 200A	W000275467	28.15	MTS-D01
M2- ELECTRODO 260A	W000275475	28.15	MTS-D01
M3- SWRLRNG 3045A MSSSAL NG	W000402839	39.68	MTS-D01
M3-SWRLRNG 50A MS CPM400NG	W000402840	39.68	MTS-D01
M3-SWRLRNG 80130A MSSSAL NG	W000402813	51.08	MTS-D01
M3-SWRLRNG 200A MS CPM400NG	W000402814	39.68	MTS-D01
M3-SWRLRNG 260A MS CPM400NG	W000402815	39.68	MTS-D01
M5- TOBERA 30A	W000275447	37.94	MTS-D01
M5-TOBERA 50A	W000275451	37.94	MTS-D01
M5-TOBERA 80A	W000275459	37.94	MTS-D01
M5-TOBERA 100A	W000275463	37.94	MTS-D01
M5-TOBERA 130 A	W000275465	37.94	MTS-D01
M5-TOBERA 200 A	W000275468	37.95	MTS-D01
M5- TOBERA 260A	W000275476	37.94	MTS-D01
M6- CAPUCHON INERNO 30-50A	W000275446	143.74	MTS-D01
M6-CAPUCHON INTERNO 80-130A	W000275458	143.74	MTS-D01
M6-CAPUCHON INTERNO 200A	W000275472	143.74	MTS-D01
M6-CAPUCHON INTERNO 260A	W000275478	143.74	MTS-D01
M7- TOBERA AVAL 30A	W000275443	23.14	MTS-D01
M7- TOBERA AVAL 50A	W000275450	23.14	MTS-D01
M7- TOBERA AVAL 80A	W000275456	23.14	MTS-D01
M7- TOBERA AVAL 100-130A	W000275462	23.14	MTS-D01
M7- TOBERA AVAL 200A	W000275473	23.14	MTS-D01
M7- TOBERA AVAL 260A	W000275479	23.14	MTS-D01
M9- CAPUCHON EXTERNO 30-130A	W000275442	287.77	MTS-D01
M9- CAPUCHON EXTERNO 200-260A	W000275439	287.77	MTS-D01

FUNGIBLES CPM400 MONTAJE INOX/ALUMINIO

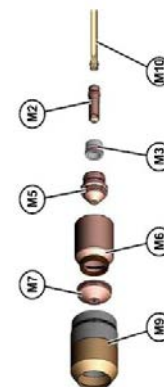
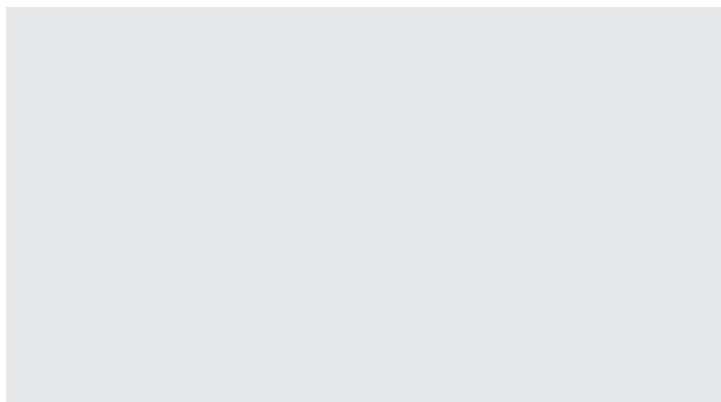

Descripción	Referencia	Precio	Stock
Opciones			
Fungibles plasma:			
CUERPO TORCHA CPM 400 BLACK	W000403656	2 415.79	MTS-D01
M10- TUBO AGUA 30-260A	W000275433	34.90	MTS-D01
M2- ELECTRODO 45A CPM400 AL-SS	W000375604	30.78	MTS-D01
M2- ELECTRODO 90A CPM400 AL-SS	W000375607	30.78	MTS-D01
M2- ELECTRODO 130-200 A CPM400 AL-SS	W000375594	30.78	MTS-D01
M2- ELECTRODO 260A BEVEL AL-SS	W000375608	30.78	MTS-D01
M3- SWIRL RING 45A CPM400 AL-SS	W000402839	39.68	MTS-D01
M3- SWIRL RING 90-130A CPM400 AL-SS	W000402813	51.08	MTS-D01
M3- SWIRL RING 200-260A CPM400 AL-SS	W000403509	42.97	MTS-D01
M5- BOQUILLA 45A CPM400 AL-SS	W000375603	37.94	MTS-D01
M5- BOQUILLA 90A CPM400 AL-SS	W000375606	37.94	MTS-D01
M5- BOQUILLA 130A CPM400 AL-SS	W000375615	37.94	MTS-D01
M5- BOQUILLA 200A CPM400 AL-SS	W000375596	37.94	MTS-D01
M5- BOQUILLA 260A BEVEL AL-SS	W000375613	37.94	MTS-D01
M6- RETAINING CAP 45 SS	W000375602	143.72	MTS-D01
M6- RETAINING CAP 45 AL	W000275458	143.74	MTS-D01
M6- RETAINING CAP 90-130 AL-SS	W000375602	143.72	MTS-D01
M6- RETAINING CAP 130 N2-N2	W000275458	143.74	MTS-D01
M6- RETAINING CAP 200 SS	W000375599	143.72	MTS-D01
M6- RETAINING CAP 200 AL	W000375622	143.73	MTS-D01
M6- RETAINING CAP 260 A BEVEL AL-SS	W000375612	143.72	MTS-D01
M7- SHIELD 45A CPM400 AL-SS	W000375601	23.14	MTS-D01
M7- SHIELD 90A CPM400 AL-SS	W000375605	23.14	MTS-D01
M7- SHIELD 130A CPM400 AL-SS	W000375614	23.14	MTS-D01
M7- SHIELD 200A CPM400 AL-SS	W000375600	23.14	MTS-D01
M7- SHIELD 260A BEVEL AL-SS	W000375611	23.14	MTS-D01
M9- EXTERNAL CAP 45-90-130A CPM400	W000275442	287.77	MTS-D01
M9- EXTERNAL CAP 200-260A	W000275439	287.77	MTS-D01

Los precios indicados no incluyen IVA y están sujetos a los términos y condiciones de venta de Lincoln Electric. Lincoln electric se reserva el derecho de modificar precios (consultar la plataforma mylincoln)

MINIFLEX EXTRACTOR PORTÁTIL (ALTO VACIO)

Tensión de red (V)	230/1/50
Fusible (A)	10
Procesos	Electrodo, TIG, MIG, Hilo tubular, Carbón-Aire
Peso (kg)	18.6
Garantía	1 año



Descripción	Referencia	Precio	Stock
Miniflex Extractor Portátil 230V/1PH 50-60HZ Nivel sonoro :70 dBA (dos motores) Incluye Cable red (3m), 2,5 Mts Tubo Extracción D: 45mm, Filtro HEPA, 4 escobillas de carbón recambio.	EM7603001700	1 669.85	MTS D01
Opciones			
Boquillas Aspiración:			
EN20 Boquilla Aspiración Forma Trompeta con imán y adaptador	EM7900060020	215.41	MTS D01
EN40 Boquilla Aspiración para Aberturas con imán y adaptador	EM7900060010	261.58	MTO D01
Conexión Empalme Tubos HCH 45	EM7900060050	73.95	MTO D01
Boquillas Aspiración para Pistola:			
Kit Adaptación Superior Boquilla NKT	EM7900060030	455.01	MTO D01
Kit Adaptación Circular Boquilla NKC	EM7900060040	1 390.96	MTO D01
Accesorios:			
Tubo aspiración D-45 mm de 2,5 Mts	EM9880020100	88.25	MTO D04
Tubo aspiración D-45 mm de 2,5 Mts	EM9880020110	131.84	MTO D04
CP45 Pieza Conexión Tubo	EM0809010040	19.71	MTO D04
Soporte Montaje Muro MBH	EM7915303000	118.92	MTO D01
Filtro Recambio:			
Filtro Carbón Activo FAC HV	EM9850070080	111.42	MTO D04

Los precios indicados no incluyen IVA y están sujetos a los términos y condiciones de venta de Lincoln Electric. Lincoln electric se reserva el derecho de modificar precios (consultar la plataforma mylincoln)

www.lincolnelectric.es

MOBIFLEX 100-NF VENTILADOR PORTÁTIL

Tensión de red (V)	400/3/50 - 230/1/50
Fusible (A)	2,5 / 4 - 4 / 6,3
Procesos	Extracción de humos
Peso (kg)	20
Garantía	1 año



Descripción	Referencia	Precio	Stock
Mobiflex 100-NF Ventilador (400/3/50) [Sólo Motor]	EM7130500700	1 694.06	MTO D01
Mobiflex 100-NF Ventilador (230/1/50) [Sólo Motor]	EM7130200700	1 848.76	MTO D01
Opciones			
Manguera salida:			
EXS 5/160 Kit manguera flexible ø 160 mm alargadera, long.5m	EM7900068020	565.88	MTS D01
Manguera entrada:			
Kit manguera flexible ø 160 mm long.5m	EM7900068010	876.61	MTS D01

Los precios indicados no incluyen IVA y están sujetos a los términos y condiciones de venta de Lincoln Electric. Lincoln electric se reserva el derecho de modificar precios (consultar la plataforma mylincoln)

MOBIFLEX 200-M, EXTRACTOR MÓVIL FILTRO DESECHABLE

Tensión de red (V)	400/3/50 - 230/1/50
Fusible (A)	2,5 / 4 - 4 / 6,3
Procesos	Extracción de humos
Peso (kg)	125
Garantía	1 año



Entrada



Descripción	Referencia	Precio	Stock
■ ■ Mobiflex 200-M-(extractor con filtro desechable) 0,75 Kw (400/3/50)	EM7025100700	3 564.65	MTS D01
■ ■ Mobiflex 200-M-(extractor con filtro desechable) 0,75 Kw (230/1/50)	EM7022110700	4 000.43	MTO D01
■ ■ Brazo Flexible LBA,4m	EM7925210180	1 181.26	MTS D01
Opciones			
Controles (marcha/paro automático):			
■ WL Kit montaje lámpara halógena (35W/24V)	EM7900010110	191.49	MTS D01
■ AST Sensor infrarrojo marcha/paro automático (requiere WL)	EM7900010120	170.40	MTO D04
■ TRK Kit transformador y relé térmico	EM9820300030	188.34	MTS D04
■ NCW 4 Cable de conexión para WL y AST,long.4m	EM9850031040	27.06	MTS D04
Filtros:			
FCC 50 Filtro principal,área superficial 50 m2	EM9850060050	528.85	MTS D04
FAC 50 Filtro secundario de carbón activado,área superficial 1,2 m2	EM9850070060	65.90	MTS D04

■ Complementos necesarios extractor con brazo de 4m y marcha/paro automático	5323.20
■ Complementos necesarios extractor con brazo de 4m	4745.91

MOBIFLEX 400-MS, EXTRACTOR MÓVIL FILTRO AUTOLIMP.

Tensión de red (V)	400/3/50 - 230/1/50
Fusible (A)	2,5 / 4 - 4 / 6,3
Procesos	Extracción de humos
Peso (kg)	137
Garantía	1 año



Entrada



Descripción	Referencia	Precio	Stock
■ ■ Mobiflex 400-MS-0,75 Kw (400/3/50) - (Extractor 400-MS con filtro autolimpiable)	EM7045300700	7 506.52	MTO D01
■ ■ Mobiflex 400-MS-0,75 Kw (230/1/50) - (Extractor 400-MS con filtro autolimpiable)	EM7045400700	7 958.51	MTO D01
■ ■ Brazo Flexible LBA,4m	EM7925210180	1 181.26	MTS D01
Opciones			
Controles (marcha/paro automático):			
■ WL Kit montaje lámpara halógena (35W/24V)	EM7900010110	191.49	MTS D01
■ AST Sensor infrarrojo marcha/paro automático (requiere WL)	EM7900010120	170.40	MTO D04
■ NCW 4 Cable de conexión para WL y AST, long.4m	EM9850031040	27.06	MTS D04
Filtros:			
FCC 30 Filtro principal, área superficial 30 m2	EM9850060110	528.85	MTS D04

■	Complementos necesarios extractor con brazo de 4m y marcha/paro automático	9076.73
■	Complementos necesarios extractor con brazo de 4m	8687.78

Los precios indicados no incluyen IVA y están sujetos a los términos y condiciones de venta de Lincoln Electric. Lincoln electric se reserva el derecho de modificar precios (consultar la plataforma mylincoln)

STATIFLEX 100-NF, BRAZO EXTRACCIÓN CON VENTILADOR

Tensión de red (V)	230-400/3/50
Fusible (A)	2,5 / 4
Factor Marcha	2400 Soplado libre/1400 con brazo
Procesos	Extracción de humos
Peso (kg)	17 Kg (brazo de 4m),15 Kg (ventilador)
Garantía	1 año



Entrada



	Descripción	Referencia	Precio	Stock
■ ■	Statiflex 100-NF-con ventilador-0,75 Kw (230-400/3/50)	EM7905220740	1 518.05	MTS D01
	Brazo Telescópico LTA 2.0	EM7925260180	1 002.74	MTS D01
	Brazo Flexible LFA 3.0	EM7925160180	1 076.29	MTS D01
■ ■	Brazo Flexible LFA 4.0	EM7925210180	1 181.26	MTS D01
Opciones				
Controles (marcha/paro automático):				
■	CB Armario de control	EM7900020300	381.82	MTS D01
■	WL Kit montaje lámpara halógena (35W/24V)	EM7900010110	191.49	MTS D01
■	AST Sensor infrarrojo marcha/paro automático (requiere WL)	EM7900010120	170.40	MTO D04
■	NCW 11 Cable de conexión para WL y AST,long.11m	EM9850031050	37.67	MTS D04
Controles (interruptor):				
■	MPS Interruptor con relé térmico,1.6-2.5A (400V)	EM0328270160	108.44	MTS D04
	MPS Interruptor con relé térmico,2.5-4.0A (230V)	EM0328270170	108.44	MTO D04
Accesorios de montaje:				
■ ■	TMB Soporte Montaje Pared (Sólo Brazo Telescópico LTA 2.0)	EM7915302000	122.45	MTS D01
	LMB Soporte Montaje Pared (Sólo Brazos LF)	EM7915301700	186.47	MTS D01
	NRV Válvula uni-direccional (para insertar a un conducto de ø 160 mm)	EM7900030800	80.39	MTS D01
■ ■	CKS Sección de manguera ø 160 mm x 1m (para conectar al ventilador)	EM7940202010	100.18	MTS D01
Prolongaciones brazos:				
■	EC 2 Prolongación brazo,de 2m (usar con LFA 3.0 ó LFA 4.0)	EM7920122700	1 522.45	MTS D01
■	EC 4 Acoplamiento prolongación,de 2m (acoplar al EC 2)	EM9830401700	456.58	MTS D04
	RS 2 Kit de carril porta-accesorios,2m (para EC 2)	EM7900070080	451.33	MTO D01

■	Complementos necesarios brazo de 4m con marcha/paro	3094.40
■	Complementos necesarios brazo de 8m marcha paro automático (380v)	5746.37

STATIFLEX 200-M, BRAZO/VENTILADOR CON FILTRO DESECHABLE

Tensión de red (V)	230-400/3/50
Fusible (A)	2,5 / 4
Procesos	Extracción de humos
Peso (kg)	30
Garantía	1 año



	Descripción	Referencia	Precio	Stock
■ ■	Statiflex 200-M filtro	EM7435000700	3 173.96	MTS D01
	Brazo Telescópico LTA 2.0	EM7925260180	1 002.74	MTS D01
	Brazo Flexible LFA 3.0	EM7925160180	1 076.29	MTS D01
■ ■	Brazo Flexible LFA 4.0	EM7925210180	1 181.26	MTS D01
■ ■	Motor 0,75 SKW SF2400	EM7905220740	1 518.05	MTS D01
Opciones				
Controles (marcha/paro automático):				
■	WL Kit montaje lámpara halógena (35W/24V)	EM7900010110	191.49	MTS D01
■	AST Sensor infrarrojo marcha/paro automático [requiere WL]	EM7900010120	170.40	MTO D04
■	NCW 11 Cable de conexión para WL y AST, long.11m	EM9850031050	37.67	MTS D04
Filtros:				
	FCC 50 Filtro principal, área superficial 50 m2	EM9850060050	528.85	MTS D04
	FAC 50 Filtro secundario de carbón activado, área superficial 1,2 m2	EM9850070060	65.90	MTS D04
Controles (interruptor):				
■	MPS Interruptor con relé térmico, 1.6-2.5A (400V)	EM0328270160	108.44	MTS D04
	MPS Interruptor con relé térmico, 2.5-4.0A (230V)	EM0328270170	108.44	MTO D04
Accesorios de montaje:				
	TMB Soporte Montaje Pared [Sólo Brazo Telescópico LTA 2.0]	EM7915302000	122.45	MTS D01
■ ■	LMB Soporte Montaje Pared [Sólo Brazos LF]	EM7915301700	186.47	MTS D01
■ ■	CKS Sección de manguera Ø 160 mm x 1m [para conectar al ventilador]	EM7940202010	100.18	MTS D01
	NRV-HD Válvula uni-direccional [usar al conectar dos brazos al 200-M]	EM7900030810	consultar	MTO D01
Prolongaciones brazos:				
■	EC 2 Prolongación brazo, de 2m [usar con LFA 3.0 ó LFA 4.0]	EM7920122700	1 522.45	MTS D01
■	EC 4 Acoplamiento prolongación, de 2m [acoplar al EC 2]	EM9830401700	456.58	MTS D04
	RS 2 Kit de carril porta-accesorios, 2m [para EC 2]	EM7900070080	451.33	MTO D01

■ **Complementos necesarios extractor brazo de 4m con marcha paro** 6268.36

■ **Complementos necesarios extractor brazo de 8m con marcha/paro automático** 8538.51

Los precios indicados no incluyen IVA y están sujetos a los términos y condiciones de venta de Lincoln Electric. Lincoln electric se reserva el derecho de modificar precios (consultar la plataforma mylincoln)

STATIFLEX 400-MS, BRAZO/VENTILADOR CON FILTRO AUTOLIMP.

Tensión de red (V)	230-400/3/50
Fusible (A)	2,5 / 4
Procesos	Extracción de humos
Peso (kg)	85
Garantía	1 año



	Descripción	Referencia	Precio	Stock
■ ■	Statiflex 400-MS Filtro	EM7445000700	5 528.42	MTO D01
	Brazo Telescópico LTA 2.0	EM7925260180	1 002.74	MTS D01
	Brazo Flexible LFA 3.0	EM7925160180	1 076.29	MTS D01
■ ■	Brazo Flexible LFA 4.0	EM7925210180	1 181.26	MTS D01
■ ■	Motor 0,75 SKW SF2400	EM7905220740	1 518.05	MTS D01
Opciones				
Controles (marcha/paro automático):				
■	WL Kit montaje lámpara halógena [35W/24V]	EM7900010110	191.49	MTS D01
■	AST Sensor infrarrojo marcha/paro automático (requiere WL)	EM7900010120	170.40	MTO D04
■	NCW 11 Cable de conexión para WL y AST, long.11m	EM9850031050	37.67	MTS D04
Filtros:				
	FCC 30 Filtro principal, área superficial 30 m2	EM9850060110	528.85	MTS D04
Controles (interruptor):				
■	MPS Interruptor con relé térmico, 1.6-2.5A (400V)	EM0328270160	108.44	MTS D04
	MPS Interruptor con relé térmico, 2.5-4.0A (230V)	EM0328270170	108.44	MTO D04
Accesorios de montaje:				
	TMB Soporte Montaje Pared (Sólo Brazo Telescópico LTA 2.0)	EM7915302000	122.45	MTS D01
■ ■	LMB Soporte Montaje Pared (Sólo Brazos LF)	EM7915301700	186.47	MTS D01
■ ■	CKS Sección de manguera Ø 160 mm x 1m (para conectar al ventilador)	EM7940202010	100.18	MTS D01
	NRV-HD Válvula uni-direccional (usar al conectar dos brazos al 200-M)	EM7900030810	consultar	MTO D01
Prolongaciones brazos:				
■	EC 2 Prolongación brazo, de 2m (usar con LFA 3.0 ó LFA 4.0)	EM7920122700	1 522.45	MTS D01
■	EC 4 Acoplamiento prolongación, de 2m (acoplar al EC 2)	EM9830401700	456.58	MTS D04
	RS 2 Kit de carril porta-accesorios, 2m (para EC 2)	EM7900070080	451.33	MTO D01

- **Complementos necesarios extractor brazo de 4m con marcha paro** **8622.82**
- **Complementos necesarios extractor brazo de 8m con marcha/paro automático** **10892.97**

MOBIFILTER 1600M, FILTRACION MECÁNICA

Tensión de red (V)	400/3/50 - 230/1/50
Fusible (A)	4 / 6,3
Procesos	Extracción de humos
Peso (kg)	100
Garantía	1 año



Entrada



Descripción	Referencia	Precio	Stock
MOBIFILTER 1600M 400V 3PH Filtro Mecanico 35m2-1600m3/h Incluye sensor de corriente, para la parada y marcha automática	W000377937	3 812.71	MTS-D01
MOBIFILTER 1600M 230V 1PH Filtro Mecanico 35m3-1600m3/h Incluye sensor de corriente, para la parada y marcha automática	W000377938	3 812.71	MTS-D01

Opciones

Brazos de extracción :

BRAZO ECOFLEX 3M FILTRO MOVIL	W000341029	865.07	MTS-D01
BRAZO ECOFLEX 4M FILTRO MOVIL	W000341031	963.94	MTS-D01
BRAZO POLIARTICULADO 3M FILTRO MOVIL	W000341032	1304.69	MTS-D01
BRAZO POLIARTICULADO 4M FILTRO MOVIL	W000341033	1516.52	MTS-D01

Filtros:

FILTRO FINO 610X610X292	W000379637	472.73	MTS-D03
Prefiltro de metal de 30 mm	W000379698	175.46	MTS-D03

BRAZOS ASPIRANTES A PARED

Tensión de red (V)	230V-380V / 3Ph / 50-60Hz
Fusible (A)	2,5 / 4
Procesos	Equipos Fijos
Peso (kg)	12



Descripción	Referencia	Precio	Stock
VENTILADOR AZUR 1,8 3PH 0,55kw Para brazos 2-3-4mt	W000379138	1 059.20	MTS-D01
VENTILADOR AZUR 2,1 3PH 0,75kw Para brazos con Vigas extension	W000342132	1 341.74	MTS-D01

Opciones

Brazos de extracción :

BRAZO ECOFLEX 2M PARED	W000342118	889.78	MTO-D01
BRAZO ECOFLEX 3M PARED	W000342119	838.08	MTS-D01
BRAZO ECOFLEX 4M PARED	W000342120	1 052.20	MTS-D01
BRAZO POLIARTICULADO 2M PARED	W000342115	1 260.52	MTS-D01
BRAZO POLIARTICULADO 3M PARED	W000342125	1 382.32	MTS-D01
BRAZO POLIARTICULADO 4M PARED	W000342126	1 516.52	MTS-D01
BRAZO TELESCOPICO 2M PARED	W000342127	1 331.15	MTS-D01

Accionadores:

Disyuntor arranque 400V / 3Ph 1-1,6A	W000342522	140.24	MTS-D01
--------------------------------------	------------	--------	---------

Accesorios de Montaje:

Soporte pared para Vigas	W000272055	146.85	MTS-D01
Viga soporte vertical Brazo	W000342198	469.28	MTS-D01

Prolongaciones Brazos:

Viga soporte PEBE 3MT	W000342161	893.28	MTO-D01
Conducto Viga soporte PEBE 3MT	W000342162	296.64	MTO-D01
Viga soporte PEBE 4,5MT	W000342165	1 059.27	MTO-D01
Conducto Viga soporte PEBE 4,5MT	W000342166	368.83	MTO-D01
Viga soporte PEBE 6MT	W000342169	1 317.01	MTO-D01
Conducto Viga soporte PEBE 6MT	W000342170	531.41	MTO-D01
Viga soporte PEBE 8MT	W000342173	1 437.06	MTO-D01
Conducto Viga soporte PEBE 8MT	W000342174	688.52	MTS-D01

Los precios indicados no incluyen IVA y están sujetos a los términos y condiciones de venta de Lincoln Electric. Lincoln electric se reserva el derecho de modificar precios (consultar la plataforma mylincoln)

MESAS ASPIRANTES

Tensión de red (V)	400V/3ph/50-60Hz
Procesos	Mesas aspirantes
Peso (kg)	340



Descripción	Referencia	Precio	Stock
Mesa Aspirante Humos ASMV 1200X800 (Sin Filtración) Incluye Frontal y laterales aspirantes. Prefiltro Metalico Max 200kg	W000273087	5 145.42	MT0-D01
Mesa Aspirante Humos ASMV 2000X800 (Sin Filtración) Incluye Frontal y laterales aspirantes. Prefiltro Metalico Max 200kg	W000273086	5 609.24	MT0-D01
Mesa Autofiltrante Humos / Amolado AMSFM 1200X800 (Filtro Mecánico) Incluye Frontal y laterales aspirantes. Tolla recogida, Prefiltro Metalico, Filtro Fino Max 200kg	W000371223	6 993.22	MT0-D01
Mesa Autofiltrante Humos / Amolado AMSFM 2000X800 (Filtro Mecánico) Incluye Frontal y laterales aspirantes. Tolla recogida, Prefiltro Metalico, Filtro Fino Max 200kg	W000371222	7 492.74	MT0-D01

Opciones

Filtros:

Prefiltro Metalico 610x610x24	W000379636	189.13	MTS-D04
-------------------------------	------------	--------	---------

Salida gases:

Salida Vertical 250Ø	W000342588	263.00	MT0-D01
----------------------	------------	--------	---------

EQUIPO FILTRANTE ALTO VACIO

Tensión de red (V)	230V-380V / 3Ph / 50-60Hz
Potencia auxiliar	3Kw
Procesos	Equipos Portatiles Alto Vacio
Peso (kg)	65



Entrada

Descripción	Referencia	Precio	Stock
MODULO ALTO VACIO MD2 3Kw (No lleva Filtro. Pedir opc. 1 y 2) Incluye Prefiltro Metálico, Cartucho Filtrante 5m2 autolimpiable	W000401385	4 502.65	MTS-D01
MODULO ALTO VACIO MD2 DUAL FLOW 3Kw (No lleva Filtro. Pedir opc. 1 y 2) Incluye Regulacion caudal de aspiracion, Prefiltro Metálico, Cartucho Filtrante 5m2 autolimpiable	W000401389	7 252.38	MTS-D01
Opciones			
Boquillas Aspiración:			
Tubo aspiración D-50 mm de 5 Mts con acoples	W000402140	85.60	MTS-D01
Tubo aspiración D-50 mm de 10 Mts con acoples	W000402142	140.84	MTS-D01
Tubo de impulsión D-80 mm 5mt	W000386139	101.16	MTS-D01
Tubo de impulsión D-80 mm 10mt	W000386140	245.24	MTS-D01
Accesorios:			
Sensor de corriente 5mt AC/DC	W000379696	193.24	MTS-D01
1- Filtro reductor de presión + manguera de conexión	W000401386	179.34	MTS-D01
Filtros:			
2- Cartucho Filtrante 327x250	W000382775	141.63	MTS-D01

Los precios indicados no incluyen IVA y están sujetos a los términos y condiciones de venta de Lincoln Electric.
Lincoln electric se reserva el derecho de modificar precios (consultar la plataforma mylincoln)

TORCHAS ASPIRANTES



Descripción	Referencia	Precio	Stock
Opciones			
Torchas aspirantes:			
Torcha aspirante LGFX 2R 3M	EM61000322	788.96	MTS-D01
Torcha aspirante LGFX 2R 4M	EM61000323	830.84	MTS-D01
Torcha aspirante LGFX 2R 5M	EM61000324	859.72	MTO-D01
Torcha aspirante LGFX 3R 3M	EM61000325	816.16	MTS-D01
Torcha aspirante LGFX 3R 4M	EM61000326	852.42	MTS-D01
Torcha aspirante LGFX 3R 5M	EM61000327	894.29	MTS-D01
Torcha aspirante LGFX 4R LN - 4M	EM61000328	1 077.14	MTO-D01
Torcha aspirante LGFX 4W - 3M	EM61000329	921.32	MTO-D01
Torcha aspirante LGFX 4W - 4M	EM61000330	965.91	MTS-D01
Torcha aspirante LGFX 4W - 5M	EM61000331	898.38	MTO-D01
Torcha aspirante LGFX 5W - 3M	EM61000332	948.38	MTS-D01
Torcha aspirante LGFX 5W - 4M	EM61000333	991.57	MTS-D01
Torcha aspirante LGFX 5W - 5M	EM61000334	925.40	MTS-D01
Torcha aspirante LGFX 4W LN - 4M	EM61000335	1 394.85	MTO-D01
Torcha aspirante LGFX 5W LN - 4M	EM61000336	1 419.98	MTO-D01
Torcha aspirante LGFX 2R 3M DUALFLOW	EM61000337	809.73	MTO-D01
Torcha aspirante LGFX 2R 4M DUALFLOW	EM61000338	825.89	MTS-D01
Torcha aspirante LGFX 2R 5M DUALFLOW	EM61000339	861.32	MTO-D01
Torcha aspirante LGFX 4R 3M DUALFLOW	EM61000340	835.57	MTO-D01
Torcha aspirante LGFX 4R 4M DUALFLOW	EM61000341	884.88	MTS-D01
Torcha aspirante LGFX 4R 5M DUALFLOW	EM61000342	897.94	MTS-D01
Torcha aspirante LGFX 4R LN - 4M DUALFLOW	EM61000343	1 102.80	MTO-D01
Torcha aspirante LGFX 4W 3M DUALFLOW	EM61000344	926.20	MTO-D01
Torcha aspirante LGFX 4W 4M DUALFLOW	EM61000345	1 006.43	MTS-D01
Torcha aspirante LGFX 4W 5M DUALFLOW	EM61000346	1 014.25	MTO-D01
Torcha aspirante LGFX 5W 3M DUALFLOW	EM61000347	951.37	MTO-D01
Torcha aspirante LGFX 5W 4M DUALFLOW	EM61000348	1 033.46	MTS-D01
Torcha aspirante LGFX 5W 5M DUALFLOW	EM61000349	1 067.26	MTS-D01

Los precios indicados no incluyen IVA y están sujetos a los términos y condiciones de venta de Lincoln Electric. Lincoln electric se reserva el derecho de modificar precios (consultar la plataforma mylincoln)

SOLUCIONES ERGONOMICAS

Procesos	Soluciones ergonomicas MIG-MAG
Peso (kg)	50

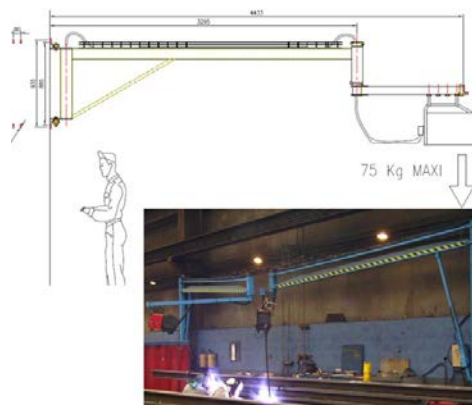

Descripción	Referencia	Precio	Stock
POTENCIA ERGOMIG 2D 20X06 Max 75kg Incluye Doble articulación 2/3-1/3 , 180º giro estructura, 350º giro Devanador	W000340215	2 337.77	MTO-D01
POTENCIA ERGOMIG 2D 30x10 Max 75kg Incluye Doble articulación 2/3-1/3 , 180º giro estructura, 350º giro Devanador	W000340216	2 495.79	MTO-D01
POTENCIA ERGOMIG 2D 43x22 Max 40kg Incluye Doble articulación 2/3-1/3 , 180º giro estructura, 350º giro Devanador	W000340217	3 491.15	MTO-D01
POTENCIA AEROMIG 3D 20/06 Max 75kg Incluye Regulacion Altura, Doble articulación 2/3-1/3 , 180º giro estructura, 350º giro Devanador	W000340213	consultar	MTO-D01
POTENCIA AEROMIG 3D 30/10 Max 75kg Incluye Regulacion Altura, Doble articulación 2/3-1/3 , 180º giro estructura, 350º giro Devanador	W000340214	4 050.68	MTS-D01
POTENCIA AEROMIG 3D 43/22 Max 75kg Incluye Regulacion Altura, Doble articulación 2/3-1/3 , 180º giro estructura, 350º giro Devanador	W000340212	5 038.24	MTO-D01

Los precios indicados no incluyen IVA y están sujetos a los términos y condiciones de venta de Lincoln Electric. Lincoln electric se reserva el derecho de modificar precios (consultar la plataforma mylincoln)

EQUIPO DE FORMACIÓN

Factor Marcha 1A/115, 0,5A/230V (engage) | 4A/115V, 2A/230V

Procesos Electrodo (SMAW), MIG, Hilo Tubular y Innershield

**Descripción**

VRTEX® Engage Frecuencia Estándar

VRTEX® Engage™ Alt. Freq. 1

VRTEX® Engage™ Alt. Freq. 2V

VRTEX® Engage™ Alt. Freq. 3V

Simulateur de soudage par réalité virtuelle VRTEX® Transport™

Simulateur de soudage par réalité virtuelle VRTEX® Transport™ + Dual pour 2 utilisateurs

Simulateur de soudage par réalité virtuelle VRTEX® 360 pour utilisateur unique

Simulateur de soudage par réalité virtuelle VRTEX® 360+ pour 2 utilisateurs

Realweld®

Referencia

K4299-1

K4299-2

K4299-3

K4299-4

K4603-3

K4633-3

K4601-3

K4602-3

K4344-4

Precio

21 649.64

21 649.64

21 649.64

21 649.64

31 990.81

58 730.80

46 986.56

87 891.11

64 439.78

Stock

MTO

MTO

MTO

MTO

MTO

MTO

MTO

MTO

MTO

Opciones**Accesorios:**

VRTEX® 360 Actualización 2

VRTEX® 360 Actualización 3

VRTEX® 360 Actualización 4

VRTEX® 360 Actualización 5

VRTEX® 360 Actualización 6

Primera Edición – Curriculum de Formación en Soldadura SMAW

Primera Edición – Curriculum de Formación en Soldadura GMAW

VRTEX® Lección 1 Basada en el Proyecto - Trabajo del Estudiante

VRTEX® Lección 2 Basada en el Proyecto - Trabajo del Estudiante

VRTEX® Lección 1 Basada en el Proyecto -Guía del Instructor

AD2435-2

AD2435-3

AD2435-4

AD2435-5

AD2435-6

K3205-1

K3206-1

K4057-1

K4058-1

K4057-2

consultar

consultar

consultar

consultar

consultar

consultar

consultar

consultar

consultar

consultar

MTO D01

MTO D01

MTO D01

MTO D01

MTO D01

MTO D01

MTO D01

MTO D01

MTO D01

MTO D01

CABLES

**Descripción****Kits cables:**

Cable pinza portaelectrodos y cable masa de 3m- 140A - 16mm.
 Cable pinza portaelectrodos y cable masa de 5m- 140A - 25mm.
 Cable pinza portaelectrodos y cable masa de 3m- 200A - 25mm.
 Cable pinza portaelectrodos y cable masa de 5m- 200A - 35mm.
 Cable pinza portaelectrodos y cable masa de 5m- 250A - 35mm.
 Cable pinza portaelectrodos y cable masa de 5m- 300A - 50mm.
 Cable pinza portaelectrodos y cable masa de 5m- 400A - 70mm.

Cables de masa :

Cable de 5m 200A - 35mm_ pinza masa y conector 1/4 de vuelta.
 Cable de 5m 300A - 50mm_ pinza masa y conector 1/4 de vuelta.
 Cable de 10m 300A - 50mm_ pinza masa y conector 1/4 de vuelta.
 Cable de 10m 400A - 70mm_ pinza masa y conector 1/4 de vuelta.
 Cable de 5m 400A - 70mm_ pinza masa y conector 1/4 de vuelta.
 Cable de 10m 600A - 95mm_ pinza masa y conector 1/4 de vuelta.

Cables de pinza portaelectrodos:

Cable de 5 m 200A - 35mm_ pinza portaelectrodos y conector 1/4 de vuelta.
 Cable de 5 m 300A - 50mm_ pinza portaelectrodos y conector 1/4 de vuelta.
 Cable de 10 m 300A - 50mm_ pinza portaelectrodos y conector 1/4 de vuelta.
 Cable de 5 m 400A - 70mm_ pinza portaelectrodos y conector 1/4 de vuelta.
 Cable de 10 m 400A - 70mm_ pinza portaelectrodos y conector 1/4 de vuelta.

Cables de soldadura:

Cable extensión de 10m -70 mm_ (max. 30m@400A - 50m@300A), conector 1/4 de vuelta (2).
 Cable de 10m 95mm_ - 600A - terminales (2) [Requiere 2 u. para Tandem]
 Adaptador terminal a 1/4 vuelta hembra (necesarias 2 piezas).

Cables de red :

Cable de Red HO7RN-F 4G2.5 [POR MTS.]
 Cable de Red HO7RN-F 4G4 [POR MTS.]
 Cable de Red HO7RN-F 4G6 [POR MTS.]
 Cable de Red HO7RN-F 4G10 [POR MTS.]

Referencia**Precio****Stock**

KIT-140A-16-3M	157.35	MTO D01
KIT-140A-25-5M	157.35	MTO D01
KIT-200A-25-3M	165.20	MTO D01
KIT-200A-35-5M	218.71	MTO D01
KIT-250A-35-5M	248.61	MTO D01
KIT-300A-50-5M	259.62	MTS D01
KIT-400A-70-5M	322.55	MTO D01
GRD-200A-35-5M	122.41	MTS D01
GRD-300A-50-5M	165.20	MTS D01
GRD-300A-50-10M	306.03	MTO D01
GRD-400A-70-10M	296.60	MTO D01
GRD-400A-70-5M	233.68	MTS D01
GRD-600A-95-10M	556.21	MTS D01
E/H-200A-35-5M	107.59	MTS D01
E/H-300A-50-5M	172.30	MTS D01
E/H-300A-50-10M	314.69	MTS D01
E/H-400A-70-5M	252.52	MTO D01
E/H-400A-70-10M	450.80	MTO D01
EXT-70-10M	454.72	MTS D01
K10102-95-10M	355.46	MTS D01
K10376	47.18	MTS D01
W000010100	4.88	MTS D01
W000010101	7.36	MTS D01
W000010102	10.31	MTS D01
W000010103	17.89	MTS D01

ANTORCHA CARBÓN-AIRE

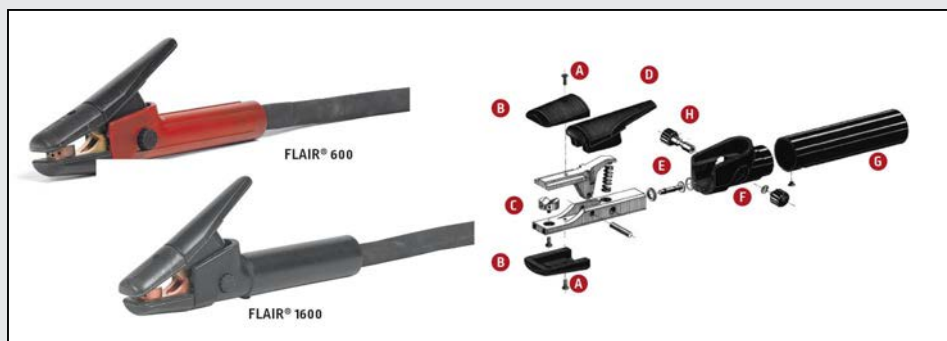
**Descripción****Antorcha Carbón-Aire :**

Antorcha Carbón Aire FLAIR 600 (Sust. a: FL060180600-L)

Antorcha Carbón Aire FLAIR 1600 (Sust. a: FL060181600-L)

Antorcha Carbón-Aire:

Monocable para Flair 600 (Sust. a: FL060280601-L)

Monocable para Flair 1600 (Sust. a: FL060281601-L)

Electrodos de Carbón:

CARBONAIR 4.0x305mm - 100 pcs/pk (Sust. a: FL064016010-L)

CARBONAIR 5.0x305mm - 100 pcs/pk (Sust. a: FL064016025-L)

CARBONAIR 6.4x305mm - 50 pcs/pk (Sust. a: FL064016030-L)

CARBONAIR 8.0x305mm - 50 pcs/pk (Sust. a: FL064016040-L)

CARBONAIR 10x305mm - 50 pcs/pk (Sust. a: FL064016050-L)

CARBONAIR 13x305mm - 50 pcs/pk (Sust. a: FL064016060-L)

CARBONAIR PLUS 8x355, enchufable - 50 pcs/pk

CARBONAIR PLUS 10x430, enchufable - 50 pcs/pk

CARBONAIR PLUS 13x430, enchufable - 50 pcs/pk

CARBONAIR PLUS 16x430, enchufable - 25 pcs/pk

CARBONAIR PLUS 19x430, enchufable - 25 pcs/pk

Referencia**Precio****Stock**

W000010136

483.05

MTS D01

W000010118

738.40

MTS D01

W000010134

201.74

MTS D01

W000011128

281.57

MTO D01

W000010645

0.37

MTS D01

W000010443

0.37

MTS D01

W000010444

0.43

MTS D01

W000010445

0.58

MTS D01

W000010446

0.81

MTS D01

W000010447

1.21

MTS D01

W000010448

1.30

MTS D01

W000010449

1.52

MTS D01

W000010450

2.78

MTS D01

W000010451

3.46

MTS D01

W000010452

4.80

MTS D01

ANTORCHAS TIG (WTT2 17/26/18W, LT & LTP 17/26/18W)

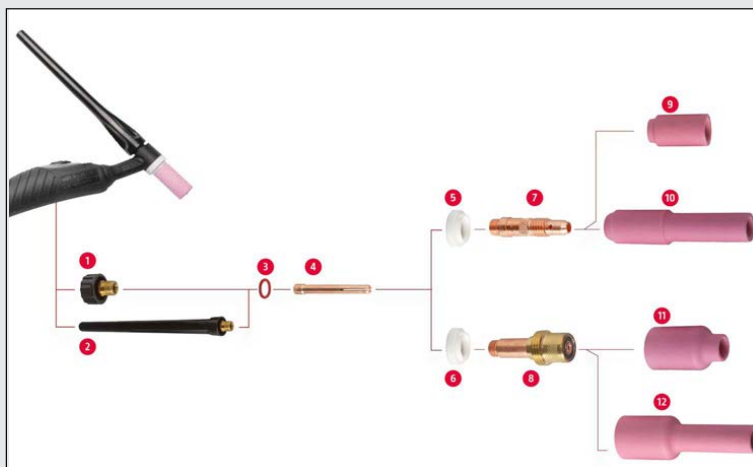

Descripción

Antorchas TIG:

- WTT2 17V, gas, 140A-DC/100A-AC@35%, 4m, Válvula Manual, Conector 10-25 mm2
- WTT2 17V, gas, 140A-DC/100A-AC@35%, 4m, Válvula Manual, Conector 35-50 mm2
- WTT2 26V, gas, 180A-DC/100A-AC@35%, 4m, Válvula Manual, Conector 35-50 mm3
- WTT2 17, gas, 140A-DC/100A-AC@35%, 4m, [preparada para D-2,0]
- WTT2 17, gas, 140A-DC/100A-AC@35%, 8m, [preparada para D-2,0]
- WTT2 26, gas, 180A-DC/130A-AC@35%, 4m [preparada para D-2,4]
- WTT2 26, gas, 180A-DC/130A-AC@35%, 8m [preparada para D-2,4]
- WTT2 18 W, agua, 320A-DC/230A-AC@100%, 4m [preparada para D-2,4]
- WTT2 18 W, agua, 320A-DC/230A-AC@100%, 8m [preparada para D-2,0]

Referencia

Precio

Stock

W000278880	102.23	MTS D01
W10529-17-4V	102.27	MTS D01
W000278885	134.85	MTS D01
W000278882	139.22	MTS D01
W000278919	177.80	MTS D01
W000278887	158.75	MTS D01
W000278915	222.12	MTS D01
W000278896	233.63	MTS D01
W000278901	313.27	MTS D01

Fungibles

Caja de accesorios 1,6-3,2mm (WTT2 17/26/18 - LT17/26/18)	W000371536	89.44	MTS D01
1 Capuchón corto * [sust. a: KP10509-1]	W000306399	1.96	MTS D01
2 Capuchón largo * [sust. a: KP10509-3]	W000306403	2.25	MTS D01
3 Junta tórica capuchón *	KP10509-4	1.67	MTS D01
5 Aislante [sust. a: KP10511-1]	W000306397	2.01	MTS D01
4 Pinza porta-electrodos Diám. 1,0mm * [sust. a: KP10503-10]	W000306411	1.86	MTO D01
4 Pinza porta-electrodos Diám. 1,6mm * [sust. a: KP10503-16]	W000306412	1.86	MTS D01
4 Pinza porta-electrodos Diám. 2,4mm * [sust. a: KP10503-24]	W000306414	1.86	MTS D01
4 Pinza porta-electrodos Diám. 3,2mm * [sust. a: KP10503-32]	W000306415	1.86	MTS D01
4 Pinza porta-electrodos Diám. 4,0mm * [sust. a: KP10503-40]	W000306416	1.86	MTO D01
7 Porta-Pinza difusor Diám.1,0mm * [sust. a: KP10505-10]	W000306380	3.70	MTS D01
7 Porta-Pinza difusor Diám.1,6mm * [sust. a: KP10505-16]	W000306381	3.70	MTS D01
7 Porta-Pinza difusor Diám.2,4mm * [sust. a: KP10505-24]	W000306382	3.70	MTS D01
7 Porta-Pinza difusor Diám.3,2mm * [sust. a: KP10505-32]	W000306383	3.70	MTS D01
7 Porta-Pinza difusor Diám. 4 mm	W000306384	3.70	MTO D01
9 Boquilla cerámica Diám 6,5mm * [sust. a: KP10514-4]	W000306423	1.61	MTS D01
9 Boquilla cerámica Diám 8,0mm * [sust. a: KP10514-5]	W000306424	1.61	MTS D01
9 Boquilla cerámica Diám 9,5mm * [sust. a: KP10514-6]	W000306425	1.61	MTS D01
9 Boquilla cerámica Diám 11,0mm * [sust. a: KP10514-7]	W000306426	1.61	MTS D01
9 Boquilla cerámica Diám 12,5mm * [sust. a: KP10514-8]	W000306427	1.61	MTS D01
9 Boquilla cerámica Diám 16,0mm * [sust. a: KP10514-10]	W000306428	1.61	MTS D01
9 Boquilla cerámica Diám 19,0mm * [sust. a: KP10514-12]	W000306461	1.61	MTO D01
6 Aislante gas-lens* [Sust: a: KP10511-2]	W000306466	2.52	MTS D01
8 Porta-Pinza Gas Lens Diám.1,0mm * [sust. a: KP10507-10]	W000306389	11.65	MTO D01
8 Porta-Pinza Gas Lens Diám.1,6mm * [sust. a: KP10507-16]	W000306390	11.65	MTS D01
8 Porta-Pinza Gas Lens Diám.2,4mm * [sust. a: KP10507-24]	W000306391	11.65	MTS D01
8 Porta-Pinza Gas Lens Diám.3,2mm * [sust. a: KP10507-32]	W000306392	11.66	MTO D01
8 Porta-Pinza Gas Lens Diám.4,0mm * [sust. a: KP10507-40]	W000306393	11.65	MTO D01
11 Boquilla Cerámica Gas Lens Diám 6,5mm * [sust. a: KP10515-4]	W000306434	2.41	MTO D01
11 Boquilla Cerámica Gas Lens Diám 8,0mm * [sust. a: KP10515-5]	W000306435	2.41	MTO D01
11 Boquilla Cerámica Gas Lens Diám 9,5mm * [sust. a: KP10515-6]	W000306436	2.41	MTS D01
11 Boquilla Cerámica Gas Lens Diám 11,0mm * [sust. a: KP10515-7]	W000306437	2.41	MTS D01
11 Boquilla Cerámica Gas Lens Diám 12,5mm * [sust. a: KP10515-8]	W000306438	2.38	MTS D01

Todos los precios indicados son "Precio por pieza." excepto en las indicadas por paq. *

Los precios indicados no incluyen IVA y están sujetos a los términos y condiciones de venta de Lincoln Electric.

Lincoln electric se reserva el derecho de modificar precios (consultar la plataforma mylincoln)

ANTORCHAS TIG (WTT2 9/20, LT & LTP 9/20)

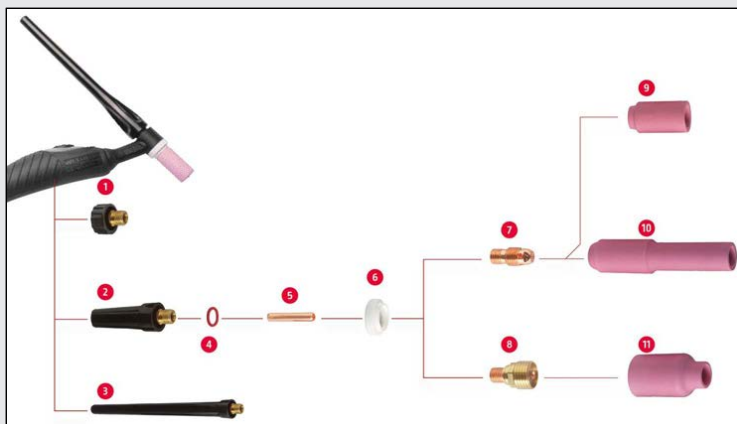

Descripción

Antorchas TIG:

- WTT2 9 RL C5B, 110A@35%, 4m
- WTT2 9 RL C5B, 110A@35%, 8m
- WTT2 9 EB C5B, 110A@35%, 4m
- WTT2 9V, 110A@35%, 4m
- WTT2 9 EB-FLEX S / C5B, 110A@35%, 4m
- WTT2 20W RL C5B, 200A@100%, 4m
- WTT2 20W RL C5B, 200A@100%, 8m
- WTT2 20W EB C5B, 200A@100%, 4m
- WTT2 20W EB C5B, 200A@100%, 8m
- WTT2 20W EB-FLEX S / C5B, 200A@100%, 4m
- WTT2 20W EB-FLEX S / C5B, 200A@100%, 8m

Referencia

Precio

Stock

W000278879	117.90	MTS D01
W000278922	163.55	MTS D01
W000278875	127.36	MTS D01
W000278876	88.89	MTS D01
W000382781	133.16	MTS D01
W000278894	142.24	MTS D01
W000278905	178.71	MTS D01
W000278892	170.94	MTS D01
W000278909	199.35	MTS D01
W000382786	168.27	MTS D01
W000382787	208.88	MTS D01

Fungibles

Caja de accesorios 1,6-2,4mm (WTT2 9/20 -LT 9/20)

1	Capuchón corto * [sust. a: KP10508-1]	W000306398	65.90	MTS D01
2	Capuchón medio * [sust. a: KP10508-2]	W000306400	1.91	MTS D01
3	Capuchón largo * [sust. a: KP10508-3]	W000306402	2.18	MTO D01
4	Aro tórico capuchón *	KP10508-4	3.08	MTS D01
6	Aislante *	KP10510-1	1.40	MTO D01
5	Pinza porta-electrodos Diám. 1,0mm * [Sust: a: KP10502-10]	KP10510-1	1.65	MTS D01
5	Pinza porta-electrodos Diám. 1,6mm * [sust. a: KP10502-16]	W000306406	1.12	MTO D01
5	Pinza porta-electrodos Diám. 2,4mm * [sust. a: KP10502-24]	W000306407	1.12	MTS D01
5	Pinza porta-electrodos Diám. 3,2mm * [sust. a: KP10502-32]	W000306409	1.12	MTS D01
7	Porta-Pinza Diám.1,0mm * [sust. a: KP10504-10]	W000306410	1.34	MTO D01
7	Porta-Pinza Diám.1,6mm * [sust. a: KP10504-16]	W000306376	2.33	MTO D01
7	Porta-Pinza Diám.2,4mm * [sust. a: KP10504-24]	W000306377	2.33	MTS D01
7	Porta-Pinza Diám.3,2mm * [sust. a: KP10504-32]	W000306455	2.33	MTS D01
8	Boquilla cerámica Diám 6,5mm * [sust. a: KP10512-4]	W000306379	2.33	MTO D01
8	Boquilla cerámica Diám 8,0mm * [sust. a: KP10512-5]	W000306417	1.05	MTS D01
8	Boquilla cerámica Diám 9,5mm * [sust. a: KP10512-6]	W000306418	1.02	MTS D01
8	Boquilla cerámica Diám 11,0mm * [sust. a: KP10512-7]	W000306419	1.00	MTS D01
8	Boquilla cerámica Diám 12,5mm * [sust. a: KP10512-8]	W000306420	1.02	MTS D01
8	Boquilla cerámica Diám 16,0mm * [sust. a: KP10512-10]	W000306421	1.12	MTS D01
9	Porta-Pinza Gas Lens Diám.1,0mm * [sust. a: KP10506-10]	W000306422	1.05	MTO D01
9	Porta-Pinza Gas Lens Diám.1,6mm * [sust. a: KP10506-16]	W000306385	10.63	MTO D01
9	Porta-Pinza Gas Lens Diám.2,4mm * [sust. a: KP10506-24]	W000306386	10.63	MTO D01
9	Porta-Pinza Gas Lens Diám.3,2mm * [sust. a: KP10506-32]	W000306387	10.63	MTS D01
10	Boquilla Cerámica Gas Lens Diám 6,5mm * [sust. a: KP10513-4]	W000306388	10.63	MTO D01
10	Boquilla Cerámica Gas Lens Diám 9,5mm * [sust. a: KP10513-6]	W000306429	1.12	MTO D01
10	Boquilla Cerámica Gas Lens Diám 11,0mm * [sust. a: KP10513-7]	W000306431	1.07	MTO D01
10	Boquilla Cerámica Gas Lens Diám 12,5mm * [sust. a: KP10513-8]	W000306432	1.05	MTO D01
	Todos los precios indicados son "Precio por pieza." excepto en las indicadas por paq.	W000306433	1.11	MTO D01

ANTORCHAS TIG PREMIUM PROTIG 10/10W

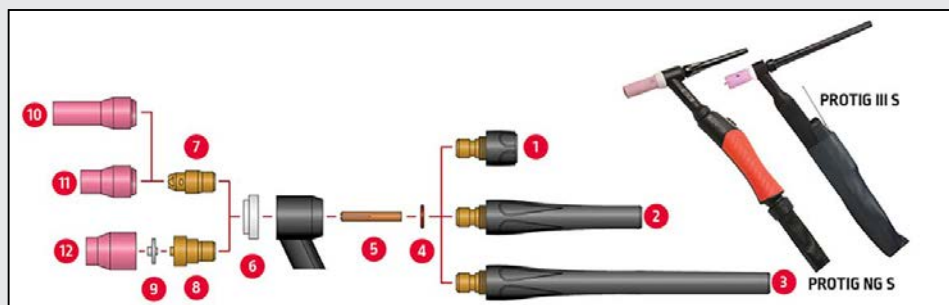

Descripción

Antorchas TIG gama PREMIUM:

- PROTIG NGS 10 EB C5B-S, 5m, 125A@35%
- PROTIG NGS 10 EB C5B-S, 8m, 125A@35%,
- PROTIG NGS 10W EB C5B-S, 220A@100%, 5m agua
- PROTIG NGS 10W EB C5B-S, 220A@100%, 8m agua

Referencia

Precio

Stock

W000278394-2	214.43	MTS-D01
W000278395-2	259.25	MTS-D01
W000278402-2	317.38	MTS-D01
W000278403-2	377.63	MTS-D01

Fungibles

	Referencia	Precio	Stock
Caja de accesorios PROTIG 10 / 10W	W000306441	115.80	
1 Tapón corto (x2)	W000306220	7.03	MTS-D01
2 Tapón medio (x2)	W000306221	7.26	MTS-D01
3 Tapón largo (x2)	W000306222	10.46	MTS-D01
4 Junta tapón (x10)	W000306229	3.78	MTS-D01
5 Pinza porta-electrodos Diám. 1.0 (x2)	W000306236	8.37	MTS-D01
5 Pinza porta-electrodos Diám. 1.6 (x2)	W000306237	8.37	MTS-D01
5 Pinza porta-electrodos Diám. 2.0 (x2)	W000306238	8.37	MTS-D01
5 Pinza porta-electrodos Diám. 2.4 (x2)	W000306239	8.37	MTS-D01
5 Pinza porta-electrodos Diám. 3.2 (x2)	W000306240	8.37	MTS-D01
6 Casquillo aislante (x2)	W000306210	3.61	MTS-D01
7 Portapinzas todos diámetros (x2)	W000306205	5.95	MTS-D01
8 Portapinzas gas lens todos diámetros (x2)	W000306213	51.12	MTS-D01
9 Filtro gas lens (x5)	W000306218	34.85	MTS-D01
10 Boquilla cerámica larga Ø 4.8 (x10)	W000306456	1.54	MTS-D01
10 LBoquilla cerámica larga Ø 6.4 (x10)	W000306457	1.51	MTS-D01
10 Boquilla cerámica larga Ø 8.0 (x10)	W000306458	1.53	MTS-D01
10 Boquilla cerámica larga Ø 9.6 (x10)	W000306459	1.53	MTS-D01
11 Boquilla cerámica Ø 12.8 (x2)	W000306272	4.84	MTS-D01
11 Boquilla cerámica Ø 6.4 (x2)	W000306269	4.84	MTS-D01
11 Boquilla cerámica Ø 8.0 (x2)	W000306270	4.84	MTS-D01
11 Boquilla cerámica Ø 9.6 (x2)	W000306271	4.84	MTS-D01
12 Boquilla cerámica Gas Lens Ø 8.0 (x5)	W000306284	9.57	MTS-D01
12 Boquilla cerámica Gas Lens Ø 9.6 (x5)	W000306285	9.57	MTS-D01
12 Boquilla cerámica Gas Lens Ø 11.0 (x5)	W000306286	10.19	MTS-D01

Los precios indicados no incluyen IVA y están sujetos a los términos y condiciones de venta de Lincoln Electric. Lincoln electric se reserva el derecho de modificar precios (consultar la plataforma mylincoln)

ANTORCHAS TIG PREMIUM PROTIG 20

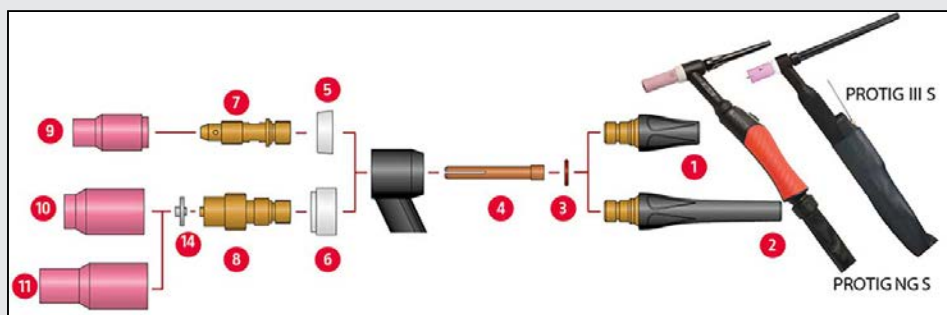

Descripción

Antorchas TIG gama PREMIUM:

PROTIG NGS 20 EB C5B-S, 150A@35%, 5m
 PROTIG NGS 20 EB C5B-S, 150A@35%, 8m

Referencia

Precio

Stock

W000278396-2 224.35 MTS-D01
 W000278397-2 273.88 MTS-D01

Fungibles

	Referencia	Precio	Stock
Caja de accesorios PROTIG 20	W000306442	129.90	
1 Tapón corto (x2)	W000306223	7.84	MTS-D01
2 Tapón largo (x2)	W000306224	10.46	MTS-D01
3 Junta tapón (x10)	W000306230	1.34	MTS-D01
4 Pinza porta-electrodos Diám. 1.0 (x2)	W000306241	8.37	MTS-D01
4 Pinza porta-electrodos Diám. 1.6 (x2)	W000306242	8.37	MTS-D01
4 Pinza porta-electrodos Diám. 2.0 (x2)	W000306243	8.37	MTS-D01
4 Pinza porta-electrodos Diám. 2.4 (x2)	W000306244	8.37	MTS-D01
4 Pinza porta-electrodos Diám. 3.2 (x2)	W000306245	8.37	MTS-D01
5 Casquillo aislante (x2)	W000306211	7.52	MTS-D01
6 Casquillo aislante Gas Lens (x2)	W000306216	5.32	MTS-D01
7 Portapinzas todos diámetros (x2)	W000306206	7.95	MTS-D01
8 Portapinzas todos diámetros Gas Lens (x2)	W000306214	83.55	MTS-D01
9 Boquilla cerámica Ø 6.4 (x2)	W000306273	5.68	MTS-D01
9 Boquilla cerámica Ø 8.0 (x2)	W000306274	5.68	MTS-D01
9 Boquilla cerámica Ø 9.6 (x2)	W000306275	5.68	MTS-D01
9 Boquilla cerámica Ø 12.8 (x2)	W000306276	5.68	MTS-D01
10 Boquilla cerámica Gas Lens Ø 8.0 (x5)	W000306287-2	2.24	MTS-D01
10 Boquilla cerámica Gas Lens Ø 9.6 (x5)	W000306288-2	2.24	MTS-D01
10 Boquilla cerámica Gas Lens Ø 12.8 (x5)	W000306289-2	2.24	MTS-D01
10 Boquilla cerámica Gas Lens Ø 15.7 (x5)	W000306290-2	3.35	MTS-D01
11 Boquilla cerámica larga Gas Lens Ø 8.0 (x10)	W000306467	3.65	MTS-D01
11 Boquilla cerámica larga Gas Lens Ø 9.6 (x10)	W000306468	3.65	MTS-D01
11 Boquilla cerámica larga Gas Lens Ø 11.2 (x10)	W000306469	3.65	MTS-D01
11 Boquilla cerámica larga Gas Lens Ø 12.8 (x10)	W000306470	3.65	MTS-D01
14 Filtro Gas Lens (x5)	W000306219	31.44	MTS-D01

ANTORCHAS TIG PREMIUM PROTIG 30

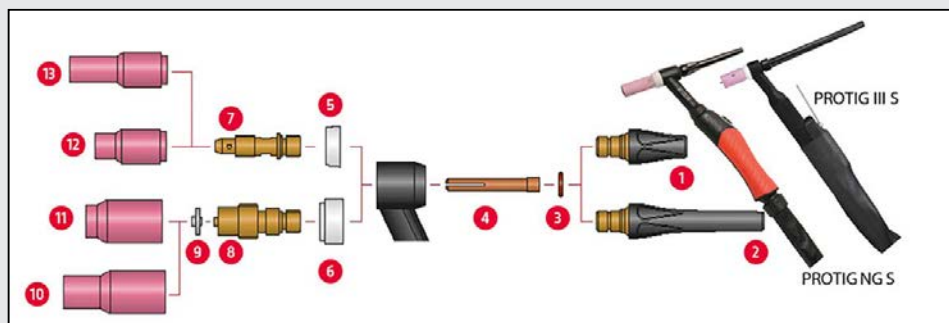

Descripción

Antorchas TIG gama PREMIUM:

PROTIG NGS 30 EB C5B-S, 200A@35%, 5m
 PROTIG NGS 30 EB C5B-S, 200A@35%, 8m

Referencia

Precio

Stock

W000278398-2	269.00	MTS-D01
W000278399-2	330.78	MTS-D01

Fungibles

Caja de accesorios PROTIG 30	W000306443	137.26	
1 Tapón corto (x2)	W000306223	7.84	MTS-D01
2 Tapón largo (x2)	W000306224	10.46	MTS-D01
3 Junta tapón (x10)	W000306230	1.34	MTS-D01
4 Pinza porta-electrodos Diám. 1.0 (x2)	W000306246	8.37	MTS-D01
4 Pinza porta-electrodos Diám. 1.6 (x2)	W000306247	8.37	MTS-D01
4 Pinza porta-electrodos Diám. 2.0 (x2)	W000306248	8.37	MTS-D01
4 Pinza porta-electrodos Diám. 2.4 (x2)	W000306249	8.37	MTS-D01
4 Pinza porta-electrodos Diám. 3.2 (x2)	W000306250	8.37	MTS-D01
4 Pinza porta-electrodos Diám. 4.0 (x2)	W000306251	8.37	MTS-D01
5 Casquillo aislante (x2)	W000306211	7.52	MTS-D01
6 Casquillo aislante Gas Lens (x2)	W000306216	5.32	MTS-D01
7 Portapinzas todos diámetros (x2)	W000306207	7.03	MTS-D01
8 Portapinzas todos diámetros Gas Lens (x2)	W000306214	83.55	MTS-D01
9 Filtro gas lens (x5)	W000306219	31.44	MTS-D01
10 Boquilla cerámica Gas Lens Ø 8.0 (x5)	W000306287-2	2.24	MTS-D01
10 Boquilla cerámica Gas Lens Ø 9.6 (x5)	W000306288-2	2.24	MTS-D01
10 Boquilla cerámica Gas Lens Ø 12.8 (x5)	W000306289-2	2.24	MTS-D01
10 Boquilla cerámica Gas Lens Ø 15.7 (x5)	W000306290-2	3.35	MTS-D01
11 Boquilla cerámica larga Gas Lens Ø 8.0 (x10)	W000306467	3.65	MTS-D01
11 Boquilla cerámica larga Gas Lens Ø 9.6 (x10)	W000306468	3.65	MTS-D01
11 Boquilla cerámica larga Gas Lens Ø 11.2 (x10)	W000306469	3.65	MTS-D01
11 Boquilla cerámica larga Gas Lens Ø 12.8 (x10)	W000306470	3.65	MTS-D01
13 Boquilla cerámica larga Ø 6.4 (x10)	W000306462	2.94	MTS-D01
13 Boquilla cerámica larga Ø 8.0 (x10)	W000306463	2.94	MTS-D01
13 Boquilla cerámica larga Ø 9.6 (x10)	W000306464	2.94	MTS-D01
13 Boquilla cerámica larga Ø 11.2 (x10)	W000306465	2.86	MTS-D01
12 Boquilla cerámica Ø 6.4 (x2)	W000306277	5.32	MTS-D01
12 Boquilla cerámica Ø 8.0 (x2)	W000306278	5.32	MTS-D01
12 Boquilla cerámica Ø 9.6 (x2)	W000306279	5.32	MTS-D01
12 Boquilla cerámica Ø 12.8 (x2)	W000306280	5.32	MTS-D01
12 Boquilla cerámica Ø 15.7 (x2)	W000306281	5.32	MTS-D01

Los precios indicados no incluyen IVA y están sujetos a los términos y condiciones de venta de Lincoln Electric.
 Lincoln electric se reserva el derecho de modificar precios (consultar la plataforma mylincoln)

ANTORCHAS TIG PREMIUM PROTIG 40 / 35W

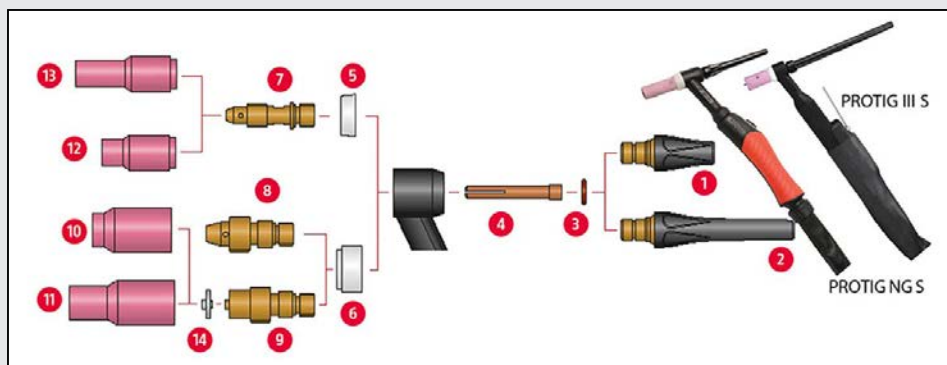

Descripción

Antorchas TIG gama PREMIUM:

- PROTIG NGS 40 EB C5B-S, 250A@35%, 5m
- PROTIG NGS 40 EB C5B-S, 250A@35%, 8m
- PROTIG NGS 35W EB C5B-S, 350A@100%, 5m
- PROTIG NGS 35W EB C5B-S, 350A@100%, 8m

Referencia

Precio

Stock

W000278400-2	284.69	MTS-D01
W000278401-2	350.74	MTS-D01
W000278404-2	352.37	MTS-D01
W000278405-2	427.17	MTS-D01

Fungibles

Caja de accesorios PROTIG 40 / 35W	W000306444	174.09	
1 Tapón corto (x2)	W000306225	19.59	MTS-D01
2 Tapón largo (x2)	W000306226	21.22	MTS-D01
3 Junta tapón (x10)	W000306231	1.34	MTS-D01
4 Pinza porta-electrodos Diám. 1.6 (x2)	W000306253	9.22	MTS-D01
4 Pinza porta-electrodos Diám. 2.0 (x2)	W000306254	9.22	MTS-D01
4 Pinza porta-electrodos Diám. 2.4 (x2)	W000306255	9.22	MTS-D01
4 Pinza porta-electrodos Diám. 3.2 (x2)	W000306256	9.22	MTS-D01
4 Pinza porta-electrodos Diám. 4.0 (x2)	W000306257	9.22	MTS-D01
5 Sealing ring (x2)	W000306212	7.66	MTS-D01
6 Sealing ring Gas Lens (x2)	W000306217	5.58	MTS-D01
7 Collet body (x2)	W000306208	18.76	MTS-D01
8 Nozzle (x5)	W000306201	28.47	MTS-D01
9 Collet body gas lens (x2)	W000306215	76.30	MTS-D01
10 Boquilla cerámica Gas Lens Ø 8.0 (x5)	W000306287-2	2.24	MTS-D01
10 Boquilla cerámica Gas Lens Ø 9.6 (x5)	W000306288-2	2.24	MTS-D01
10 Boquilla cerámica Gas Lens Ø 12.8 (x5)	W000306289-2	2.24	MTS-D01
10 Boquilla cerámica Gas Lens Ø 15.7 (x5)	W000306290-2	3.35	MTS-D01
11 Boquilla cerámica larga Gas Lens Ø 8.0 (x10)	W000306467	3.65	MTS-D01
11 Boquilla cerámica larga Gas Lens Ø 9.6 (x10)	W000306468	3.65	MTS-D01
11 Boquilla cerámica larga Gas Lens Ø 11.2 (x10)	W000306469	3.65	MTS-D01
11 Boquilla cerámica larga Gas Lens Ø 12.8 (x10)	W000306470	3.65	MTS-D01
13 Boquilla cerámica larga Ø 6.4 (x10)	W000306462	2.94	MTS-D01
13 Boquilla cerámica larga Ø 8.0 (x10)	W000306463	2.94	MTS-D01
13 Boquilla cerámica larga Ø 9.6 (x10)	W000306464	2.94	MTS-D01
13 Boquilla cerámica larga Ø 11.2 (x10)	W000306465	2.86	MTS-D01
12 Boquilla cerámica Ø 6.4 (x2)	W000306277	5.32	MTS-D01
12 Boquilla cerámica Ø 8.0 (x2)	W000306278	5.32	MTS-D01
12 Boquilla cerámica Ø 9.6 (x2)	W000306279	5.32	MTS-D01
12 Boquilla cerámica Ø 12.8 (x2)	W000306280	5.32	MTS-D01
12 Boquilla cerámica Ø 15.7 (x2)	W000306281	5.32	MTS-D01

Los precios indicados no incluyen IVA y están sujetos a los términos y condiciones de venta de Lincoln Electric. Lincoln electric se reserva el derecho de modificar precios (consultar la plataforma mylincoln)

ANTORCHAS TIG PREMIUM PROTIG 40W



Descripción

Antorchas TIG gama PREMIUM:

PROTIG NGS 40W EB C5B-S, 400A@100%, 5m
 PROTIG NGS 40W EB C5B-S, 400A@100%, 8m

Referencia

Precio

Stock

W000278406-2	407.94	MTS-D01
W000278407-2	507.03	MTS-D01

Fungibles

	Referencia	Precio	Stock
Caja de accesorios PROTIG 40W	W000306445	347.36	
1 Tapón corto (x2)	W000306227	18.77	MTS-D01
2 Tapón largo (x2)	W000306228	74.75	MTS-D01
3 Pinza porta-electrodos Diám. 2.4 (x2)	W000306262	11.11	MTS-D01
3 Pinza porta-electrodos Diám. 3.2 (x2)	W000306263	11.11	MTS-D01
3 Pinza porta-electrodos Diám. 4.0 (x2)	W000306264	11.11	MTS-D01
3 Pinza porta-electrodos Diám. 4.8 (x2)	W000306265	11.11	MTS-D01
4 Junta tapón (x10)	W000306232	3.27	MTS-D01
5 Casquillo aislante (x2)	W000142664	3.63	MTS-D01
6 Juntas distribuidor de agua	W000167673	2.23	MTS-D01
7 Distribuidor de agua (x5)	W000306454	14.34	MTS-D01
8 Anillo aislante	W000306452	62.39	MTS-D01
9 Portapinzas	W000306200	36.47	MTS-D01
10 Boquilla cerámica Ø 11 (x2)	W000306282	46.79	MTS-D01
10 Boquilla cerámica Ø 14.0 (x2)	W000306283	45.93	MTS-D01

Los precios indicados no incluyen IVA y están sujetos a los términos y condiciones de venta de Lincoln Electric. Lincoln electric se reserva el derecho de modificar precios (consultar la plataforma mylincoln)

ELECTRODOS DE TUNGSTENO



Descripción	Referencia	Precio	Stock
Fungibles			
WCe20 1,6 mm , 2% Cerio, GRIS, (Longitud 175mm, Cant min:10pcs) (sust a: 2103864)	W000335153	2.44	MTS D01
WCe20 2,4 mm , 2% Cerio, GRIS, (Longitud 175mm, Cant min: 10pcs) (sust a: 2103865)	W000335154	4.89	MTS D01
WCe20 3,2 mm , 2% Cerio, GRIS, (Longitud 175mm, Cant min:10pcs) (sust a: 2103866)	W000335157	8.30	MTS D01
WLa15 1,6 mm , 1,5% Lantano Gold+, ORO (Longitud 150mm, Estuche de 10pcs)	W000402663	2.55	MTS D01
WLa15 2,0 mm , 1,5% Lantano Gold+, ORO (Longitud 150mm, Estuche de 10pcs)	W000402664	3.69	MTS D01
WLa15 2,4 mm , 1,5% Lantano Gold+, ORO (Longitud 150mm, Estuche de 10pcs)	W000402665	4.97	MTS D01
WLa15 3,2 mm , 1,5% Lantano Gold+, ORO (Longitud 150mm, Estuche de 10pcs)	W000402667	8.11	MTS D01
WP 1,6 mm , Tungsteno puro, VERDE, (Longitud 175mm, Cant min: 10pcs)(sust a: 2124069)	W000010375	2.23	MTS D01
WP 2,4 mm , Tungsteno puro, VERDE, (Longitud 175mm, Cant min: 10pcs)(sust a: 2124080)	W000010377	4.42	MTS D01
WP 3,2 mm ,Tungsteno puro, VERDE, (Longitud 175mm, Cant min: 10pcs)(sust a: 2124091)	W000010378	7.51	MTS D01
WR2 1,6 mm , Mezcla de óxidos, TURQUESA, (Longitud 175mm, Cant min: 10pcs)(sust a: 2124311)	W000335167	5.20	MTS D01
WR2 2,4 mm , Mezcla de óxidos, TURQUESA, (Longitud 175mm, Cant min: 10pcs)(sust a: 2124333)	W000335169	10.10	MTS D01
WR2 3,2 mm , Mezcla de óxidos, TURQUESA, (Longitud 175mm, Cant min: 10pcs)(sust a: 2124344)	W000335171	17.33	MTS D01

PISTOLAS MIG (LGS2 150 Y LGS150 G)

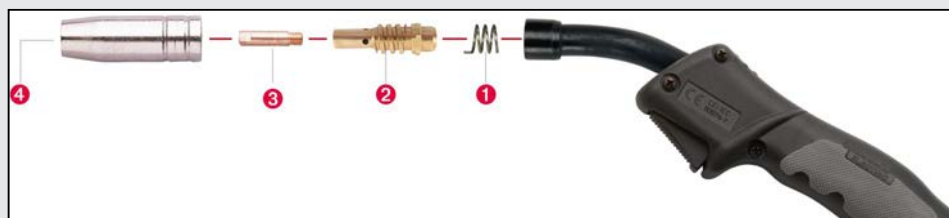

Descripción

Pistolas MIG:

- Pistola LGS2 150 G - 3.0m - 150A 60% - Preparada 0.8 mm. M6
- Pistola LGS2 150 G - 4.0m - 150A 60% - Preparada 0.8 mm. M6
- Pistola LGS2 150 G - 5.0m - 150A 60% - Preparada 0.8 mm. M6

Referencia

Precio

Stock

W10429-15-3M	77.98	MTS D01
W10429-15-4M	97.83	MTS D01
W10429-15-5M	106.51	MTS D01

Fungibles

Todos los precios indicados son "Precio por pieza." excepto en las indicadas por paq.

1	Muelle - Cant min: 10 und. (sust a: KP10400-1)	W000277448	0.69 MTS D01
2	Portatubo difusor	W000277903	2.24 MTS D01
3	Boquilla de corriente M6 x 0.8mm [28mm] - Cant min: 10und. (sust a: KP10441-08)	W000010826	0.85 MTO D01
3	Boquilla de corriente M6 x 0.8mm - CuCrZr [28mm]- Cant min: 10 und. (sust a: KP10441-08C)	W000010830	1.26 MTS D01
3	Boquilla de corriente M6 x 0.9mm [28mm] - Paq. de 10 und. (sust a: KP10441-09)	WP10441-09	8.68 MTO D01
3	Boquilla de corriente M6 x 1.0mm [28mm] - Cant min: 10und (sust a: KP10441-10)	W000010827	0.85 MTS D01
3	Boquilla de corriente M6 x 1.0mm - CuCrZr [28mm] - Cant min: 10 und.	W000010831	1.24 MTS D01
3	Boquilla de corriente M6 x 1.2mm [28mm] - Cant min: 10 und. (sust a: KP10441-12)	W000010828	0.85 MTO D01
3	Boquilla de corriente M6 x 1.2mm - CuCrZr [28mm]- Cant min: 10 und.(sust a: KP10441-12C)	W000010832	1.24 MTS D01
3	Boquilla de corriente M6 x 0.8mm - Alu [28mm] - Paq. de 10 und.	WP10441-08A	8.68 MTS D01
3	Boquilla de corriente M6 x 1.0mm - Alu [28mm] - Cant min: 10 und.(sust a: KP10441-10A)	W000010850	0.85 MTO D01
3	Boquilla de corriente M6 x 1.2mm - Alu [28mm] - Cant min: 10 und. (sust a: KP10441-12A)	W000010851	0.85 MTO D01
4	Boquilla cónica diám. 9.50mm (sust a: KP10461-6)	W000010787	2.84 MTS D01
4	Boquilla cónica diám. 12.0mm (sust a: KP10461-1)	W000010786	3.01 MTS D01
4	Boquilla cilíndrica diám. 16.0mm (sust a: KP10460-1)	W000010788	2.84 MTS D01
	Espiral acero con aislante azul [3m] para hilo 0.8-1.0mm (sust a: KP10413-4M)	W000010730	5.61 MTS D01
	Espiral acero con aislante azul [4m] para hilo 0.8-1.0mm (sust a: KP10413-4M)	W000010731	7.55 MTS D01
	Espiral acero con aislante azul [5m] para hilo 0.8-1.0mm (sust a: KP10413-5M)	W000010732	9.00 MTS D01
	Espiral acero con aislante rojo [3m] para hilo 1.0-1.2mm (sust a: KP10414-3M)	W000010733	5.61 MTS D01
	Espiral acero con aislante rojo [4m] para hilo 1.0-1.2mm (sust a: KP10414-4M)	W000010734	7.55 MTS D01
	Espiral acero con aislante rojo [5m] para hilo 1.0-1.2mm (sust a: KP10414-5M)	W000010735	9.00 MTS D01

PISTOLAS MIG (LGS2 250 Y LGS 250 G)

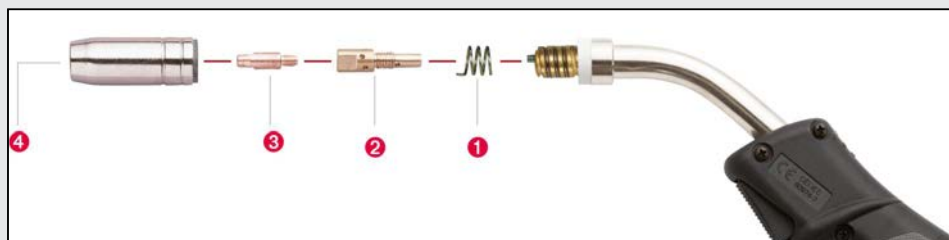

Descripción

Pistolas MIG:

- Pistola LGS2 250 G - 3.0m - 200A 60% - Preparada 1.0 mm. M6
- Pistola LGS2 250 G - 4.0m - 200A 60% - Preparada 1.0 mm. M6
- Pistola LGS2 250 G - 5.0m - 200A 60% - Preparada 1.0 mm. M6

Referencia

Precio

Stock

W10429-25-3M	98.94	MTS D01
W10429-25-4M	114.81	MTS D01
W10429-25-5M	134.52	MTS D01

Fungibles

Todos los precios indicados son "Precio por pieza." excepto en las indicadas por paq.

1	Muelle - Cant min: 10 und. (sust a: KP10401-1)	W000277477	0.76	MTS D01
2	Prolongación boquilla M6 x 35 [LGS250/L G] - Cant min: 10und. (sust a: KP10455-8)	W000010720	2.51	MTS D01
3	Boquilla de corriente M6 x 0.8mm [28mm] - Cant min: 10und. (sust a: KP10441-08)	W000010826	0.85	MTO D01
3	Boquilla de corriente M6 x 0.8mm - CuCrZr [28mm] - Cant min: 10 und. (sust a: KP10441-08C)	W000010830	1.26	MTS D01
3	Boquilla de corriente M6 x 0.9mm [28mm] - Paq. de 10 und. (sust a: KP10441-09)	WP10441-09	8.68	MTO D01
3	Boquilla de corriente M6 x 1.0mm [28mm] - Cant min: 10und (sust a: KP10441-10)	W000010827	0.85	MTS D01
3	Boquilla de corriente M6 x 1.0mm - CuCrZr [28mm] - Cant min: 10 und.	W000010831	1.24	MTS D01
3	Boquilla de corriente M6 x 1.2mm [28mm] - Cant min: 10 und. (sust a: KP10441-12)	W000010828	0.85	MTO D01
3	Boquilla de corriente M6 x 1.2mm - CuCrZr [28mm] - Cant min: 10 und. (sust a: KP10441-12C)	W000010832	1.24	MTS D01
3	Boquilla de corriente M6 x 0.8mm - Alu [28mm] - Paq. de 10 und.	WP10441-08A	8.68	MTS D01
3	Boquilla de corriente M6 x 1.0mm - Alu [28mm] - Cant min: 10 und. (sust a: KP10441-10A)	W000010850	0.85	MTO D01
3	Boquilla de corriente M6 x 1.2mm - Alu [28mm] - Cant min: 10 und. (sust a: KP10441-12A)	W000010851	0.85	MTO D01
4	Boquilla cónica diám. 11.0mm (sust a: KP10461-7)	W000010791	4.97	MTS D01
4	Boquilla cónica diám. 15mm (sust a: KP10461-2)	W000010790	4.97	MTS D01
4	Boquilla cilíndrica diám. 20.0mm (sust a: KP10460-2)	W000010792	4.87	MTO D01
	Espiral acero con aislante azul [3m] para hilo 0.8-1.0mm (sust a: KP10413-4M)	W000010730	5.61	MTS D01
	Espiral acero con aislante azul [4m] para hilo 0.8-1.0mm (sust a: KP10413-4M)	W000010731	7.55	MTS D01
	Espiral acero con aislante azul [5m] para hilo 0.8-1.0mm (sust a: KP10413-5M)	W000010732	9.00	MTS D01
	Espiral acero con aislante rojo [3m] para hilo 1.0-1.2mm (sust a: KP10414-3M)	W000010733	5.61	MTS D01
	Espiral acero con aislante rojo [4m] para hilo 1.0-1.2mm (sust a: KP10414-4M)	W000010734	7.55	MTS D01
	Espiral acero con aislante rojo [5m] para hilo 1.0-1.2mm (sust a: KP10414-5M)	W000010735	9.00	MTS D01
	Espiral PFTE azul aluminio [3m] para hilo 0.6-0.9mm	WP10422-3M	24.55	MTS D01
	Espiral PFTE azul aluminio [4m] para hilo 0.6-0.9mm	WP10422-4M	27.75	MTS D01
	Espiral PFTE roja aluminio [3m] para hilo 1.0-1.2mm (sust a: KP10418-3M)	W000010736	24.55	MTS D03
	Espiral PFTE roja aluminio [4m] para hilo 1.0-1.2mm (sust a: KP10418-4M)	W000010737	27.75	MTS D03
	Espiral PFTE roja aluminio [5m] para hilo 1.0-1.2mm (sust a: KP10418-5M)	W000010738	33.34	MTS D01
	Espiral PFTE roja/pta.bronce aluminio [3m] hilo 1.0-1.2mm	WP10419-3M	24.55	MTS D01
	Espiral PFTE roja/pta.bronce aluminio [4m] hilo 1.0-1.2mm	WP10419-4M	27.75	MTS D01
	Espiral PFTE roja/pta.bronce aluminio [5m] hilo 1.0-1.2mm	WP10419-5M	33.34	MTS D01

Los precios indicados no incluyen IVA y están sujetos a los términos y condiciones de venta de Lincoln Electric. Lincoln electric se reserva el derecho de modificar precios (consultar la plataforma mylincoln)

PISTOLAS MIG (LGS2 240 Y LGS 240G)

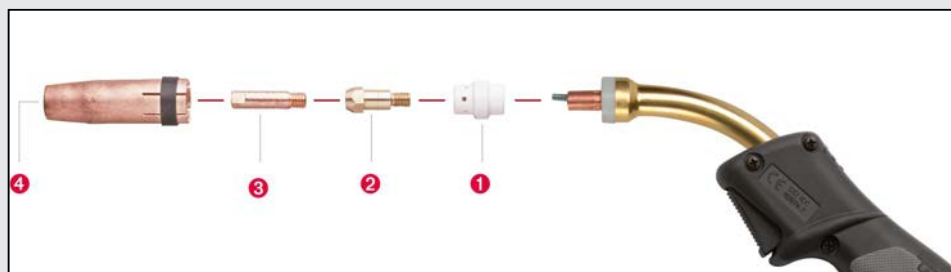

Descripción

Pistolas MIG:

- Pistola LGS2 240 G - 3.0m - 220A 60% - Preparada 1.0 mm. M6
- Pistola LGS2 240 G - 4.0m - 220A 60% - Preparada 1.0 mm. M6
- Pistola LGS2 240 G - 5.0m - 220A 60% - Preparada 1.0 mm. M6

Referencia

Precio

Stock

W10429-24-3M	152.95	MTS D01
W10429-24-4M	172.48	MTS D01
W10429-24-5M	192.55	MTS D01

Fungibles

Todos los precios indicados son "Precio por pieza." excepto en las indicadas por paq.

1	Difusor de gas, blanco - Paq. de 10 und. (sust a: KP10404-WT)	WP10404-HT	14.29	MTO D03
1	Difusor de gas, cerámico - Paq. de 10 und.(sust a: KP10404-CR)	WP10404-CR	12.81	MTS D01
2	Portatubos M6/L=26mm - Paq. de 10 und.	WP10455-1	27.59	MTS D01
3	Punta de contacto M6 x 0.6mm [25mm] (sust a: KP10440-06)	W000010820	0.69	MTS D01
3	Punta de contacto M6 x 0.8mm [25mm] (sust a: KP10440-08)	W000010821	0.68	MTO D01
3	Punta de contacto M6 x 0.9mm [25mm] (sust a: KP10440-09)	WP10440-09	6.96	MTO D01
3	Punta de contacto M6 x 1.0mm [25mm] (sust a: KP10440-10)	W000010822	0.68	MTS D01
3	Punta de contacto M6 x 1.0mm - CuCrZr [25mm]. (sust a: KP10440-10C)	W000010825	0.89	MTS D01
3	Punta de contacto M6 x 1.2mm [25mm] (sust a: KP10440-12)	WP10440-12	6.96	MTS D01
3	Punta de contacto M6 x 1.2mm - CuCrZr [25mm] (sust a: KP10440-12C)	WP10440-12C	8.99	MTO D01
3	Punta de contacto M6 x 0.8mm - Alu [25mm] (sust a: KP10440-08A)	WP10440-08A	6.96	MTS D01
3	Punta de contacto M6 x 1.0mm - Alu [25mm] (sust a: KP10440-10A)	WP10440-10A	6.96	MTS D01
3	Punta de contacto M6 x 1.2mm - Alu [25mm] (sust a: KP10440-12A)	WP10440-12A	6.96	MTS D01
4	Boquilla cónica diám. 10.0mm - Paq. de 10 und.	WP10461-9	24.04	MTS D01
4	Boquilla cónica diám. 12.5mm - (Paq de 10 pcs)	WP10461-4	24.29	MTS D01
	Espiral acero con aislante azul [3m] para hilo 0.8-1.0mm (sust a: KP10413-4M)	W000010730	5.61	MTS D01
	Espiral acero con aislante azul [4m] para hilo 0.8-1.0mm (sust a: KP10413-4M)	W000010731	7.55	MTS D01
	Espiral acero con aislante azul [5m] para hilo 0.8-1.0mm (sust a: KP10413-5M)	W000010732	9.00	MTS D01
	Espiral acero con aislante rojo [3m] para hilo 1.0-1.2mm (sust a: KP10414-3M)	W000010733	5.61	MTS D01
	Espiral acero con aislante rojo [4m] para hilo 1.0-1.2mm (sust a: KP10414-4M)	W000010734	7.55	MTS D01
	Espiral acero con aislante rojo [5m] para hilo 1.0-1.2mm (sust a: KP10414-5M)	W000010735	9.00	MTS D01
	Espiral PFTE azul aluminio [3m] para hilo 0.6-0.9mm	WP10422-3M	24.55	MTS D01
	Espiral PFTE azul aluminio [4m] para hilo 0.6-0.9mm	WP10422-4M	27.75	MTS D01
	Espiral PFTE roja aluminio [3m] para hilo 1.0-1.2mm (sust a: KP10418-3M)	W000010736	24.55	MTS D03
	Espiral PFTE roja aluminio [4m] para hilo 1.0-1.2mm (sust a: KP10418-4M)	W000010737	27.75	MTS D03
	Espiral PFTE roja aluminio [5m] para hilo 1.0-1.2mm (sust a: KP10418-5M)	W000010738	33.34	MTS D01
	Espiral PFTE roja/pta.bronce aluminio [3m] hilo 1.0-1.2mm	WP10419-3M	24.55	MTS D01
	Espiral PFTE roja/pta.bronce aluminio [4m] hilo 1.0-1.2mm	WP10419-4M	27.75	MTS D01
	Espiral PFTE roja/pta.bronce aluminio [5m] hilo 1.0-1.2mm	WP10419-5M	33.34	MTS D01

Los precios indicados no incluyen IVA y están sujetos a los términos y condiciones de venta de Lincoln Electric. Lincoln electric se reserva el derecho de modificar precios (consultar la plataforma mylincoln)

PISTOLAS MIG (LGS2 360 Y LGS 360 G)

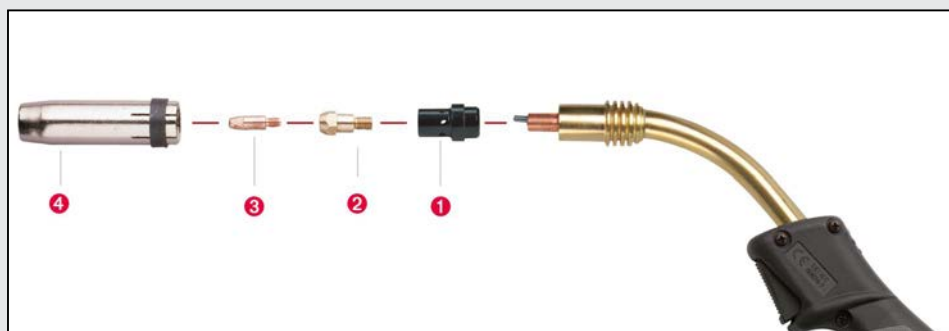

Descripción

Pistolas MIG:

- Pistola LGS2 360 G - 3.0m - 300A 60% - Preparada 1.2 mm. M8
- Pistola LGS2 360 G - 4.0m - 300A 60% - Preparada 1.2 mm. M8
- Pistola LGS2 360 G - 5.0m - 300A 60% - Preparada 1.2 mm. M8

Referencia

Precio

Stock

W10429-36-3M	152.87	MTS D01
W10429-36-4M	172.09	MTS D01
W10429-36-5M	197.42	MTS D01

Fungibles

Todos los precios indicados son "Precio por pieza." excepto en las indicadas por paq.

	Referencia	Precio	Stock
1 Difusor de gas, negro (sust a: KP10405-WT)	W000010781	2.06	MTS D01
1 Difusor de gas, cerámico (sust a: KP10405-CR)	W000010782	1.66	MTS D01
2 Prolongación boquilla o portatubos M8/L=28mm (sust a: KP10456-1)	W000010722	2.23	MTS D01
3 Punta de contacto M8 x 0.8mm [30mm] (sust a: KP10445-08)	W000010834	1.26	MTD D01
3 Punta de contacto M8 x 0.8mm [30mm] - CuCrZr (sust a: KP10445-08C)	W000010840	1.91	MTD D01
3 Punta de contacto M8 x 1.0mm [30mm] (sust a: KP10445-10)	W000010835	1.28	MTD D01
3 Punta de contacto M8 x 1.0mm [30mm] - CuCrZr - (sust a: KP10445-10C)	W000010841	1.93	MTS D01
3 Punta de contacto M8 x 1.2mm [30mm](sust a: KP10445-12)	W000010836	1.26	MTS D01
3 Punta de contacto M8 x 1.2mm [30mm] - CuCrZr - (sust a: KP10445-12C)	W000010842	1.91	MTS D01
3 Punta de contacto M8 x 1.32mm [30mm] - CuCrZr	WP10445-132C	19.42	MTS d01
3 Punta de contacto M8 x 1.6mm [30mm] (sust a: KP10445-16)	W000010837	1.26	MTD D01
3 Punta de contacto M8 x 1.6mm [30mm] - CuCrZr (sust a: KP10445-16C)	W000010843	1.93	MTD D01
3 Punta de contacto M8 x 0.8mm [30mm] - Alu (sust a: KP10445-08A)	WP10445-08A	12.55	MTD D01
4 Punta de contacto M8 x 1.0mm [30mm] - Alu - (sust a: KP10445-10A)	W000010853	1.26	MTS D01
4 Punta de contacto M8 x 1.2mm [30mm] - Alu - (sust a: KP10445-12A)	W000010854	1.28	MTS D01
4 Punta de contacto M8 x 1.6mm [30mm] - Alu (sust a: KP10445-16A)	W000010855	1.28	MTS D01
4 Boquilla cónica diám. 14.0mm (sust a: KP10461-8)	W000010795	6.41	MTS D01
4 Boquilla cónica estándar diám. 16mm (sust a: KP10461-3)	W000010794	6.49	MTS D01
4 Boquilla cilíndrica diám. 20.0mm (sust a: KP10460-3)	W000010796	6.49	MTD D01
Espiral acero con aislante azul [3m] para hilo 0.8-1.0mm (sust a: KP10413-4M)	W000010730	5.61	MTS D01
Espiral acero con aislante azul [4m] para hilo 0.8-1.0mm (sust a: KP10413-4M)	W000010731	7.55	MTS D01
Espiral acero con aislante azul [5m] para hilo 0.8-1.0mm (sust a: KP10413-5M)	W000010732	9.00	MTS D01
Espiral acero con aislante rojo [3m] para hilo 1.0-1.2mm (sust a: KP10414-3M)	W000010733	5.61	MTS D01
Espiral acero con aislante rojo [4m] para hilo 1.0-1.2mm (sust a: KP10414-4M)	W000010734	7.55	MTS D01
Espiral acero con aislante rojo [5m] para hilo 1.0-1.2mm (sust a: KP10414-5M)	W000010735	9.00	MTS D01
Espiral PFTE azul aluminio [3m] para hilo 0.6-0.9mm	WP10422-3M	24.55	MTS D01
Espiral PFTE azul aluminio [4m] para hilo 0.6-0.9mm	WP10422-4M	27.75	MTS D01
Espiral PFTE roja aluminio [3m] para hilo 1.0-1.2mm (sust a: KP10418-3M)	W000010736	24.55	MTS D03
Espiral PFTE roja aluminio [4m] para hilo 1.0-1.2mm (sust a: KP10418-4M)	W000010737	27.75	MTS D03
Espiral PFTE roja aluminio [5m] para hilo 1.0-1.2mm (sust a: KP10418-5M)	W000010738	33.34	MTS D01
Espiral PFTE roja/pta.bronce aluminio [3m] hilo 1.0-1.2mm	WP10419-3M	24.55	MTS D01
Espiral PFTE roja/pta.bronce aluminio [4m] hilo 1.0-1.2mm	WP10419-4M	27.75	MTS D01
Espiral PFTE roja/pta.bronce aluminio [5m] hilo 1.0-1.2mm	WP10419-5M	33.34	MTS D01
Espiral PFTE amarilla aluminio [3m] para hilo 1.2-1.6mm (sust a: KP10420-3M)	W000010745	31.09	MTS D03
Espiral PFTE amarilla aluminio [4m] para hilo 1.2-1.6mm (sust a: KP10420-4M)	W000010746	34.06	MTS D01
Espiral PFTE amarilla aluminio [5m] para hilo 1.2-1.6mm (sust a: KP10420-5M)	W000010747	41.87	MTS D01

Los precios indicados no incluyen IVA y están sujetos a los términos y condiciones de venta de Lincoln Electric. Lincoln electric se reserva el derecho de modificar precios (consultar la plataforma mylincoln)

PISTOLAS MIG (LGS2 505W Y LGS 505W)

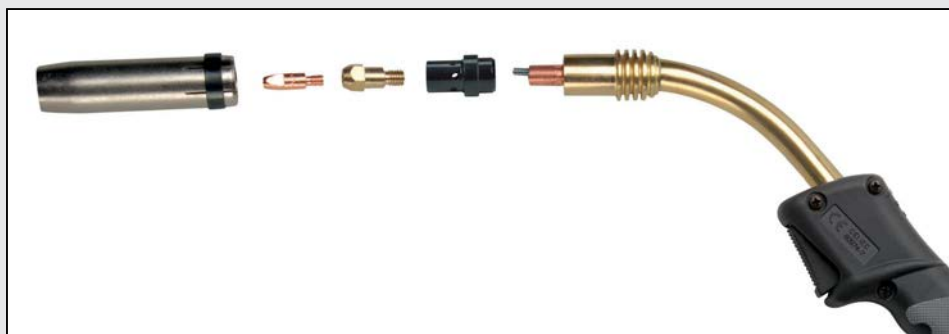

Descripción

Pistolas MIG:

Pistola LGS2 505 W - 3.0m - 450A 60% - Preparada 1.0 mm. M8

Pistola LGS2 505 W - 4.0m - 450A 60% - Preparada 1.2 mm. M8

Pistola LGS2 505 W - 5.0m - 450A 60% - Preparada 1.2 mm. M8

Referencia

Precio

Stock

W10429-505-3M	188.84	MTS D01
W10429-505-4M	209.82	MTS D01
W10429-505-5M	236.92	MTS D01

Fungibles

Todos los precios indicados son "Precio por pieza." excepto en las indicadas por paq.

2	Prolongación boquilla M8/L=25mm - Cant min: 10 und. [sust a: KP10456-2]	W000010724	3.03	MTS D01
2	Prolongación boquilla M8/L=25mm - CuCrZr Paq. de 10 und. [sust a: KP10456-6]	WP10456-6	22.62	MTS D01
	2A. Difusor de gas, negro - Cant min: 10 und. [sust a: KP10408-WT]	W000010784	2.06	MTS D01
	2A. Difusor de gas, cerámico - Cant min: 10 und. [sust a: KP10408-CR]	W000010785	1.66	MTS D01
3	Punta de contacto M8 x 0.8mm [30mm] [sust a: KP10445-08]	W000010834	1.26	MTO D01
3	Punta de contacto M8 x 0.8mm [30mm] - CuCrZr [sust a: KP10445-08C]	W000010840	1.91	MTO D01
3	Punta de contacto M8 x 1.0mm [30mm] [sust a: KP10445-10]	W000010835	1.28	MTO D01
3	Punta de contacto M8 x 1.0mm [30mm] - CuCrZr - [sust a: KP10445-10C]	W000010841	1.93	MTS D01
3	Punta de contacto M8 x 1.2mm [30mm][sust a: KP10445-12]	W000010836	1.26	MTS D01
3	Punta de contacto M8 x 1.2mm [30mm] - CuCrZr - [sust a: KP10445-12C]	W000010842	1.91	MTS D01
3	Punta de contacto M8 x 1.32mm [30mm] - CuCrZr	WP10445-132C	19.42	MTS d01
3	Punta de contacto M8 x 1.6mm [30mm] [sust a: KP10445-16]	W000010837	1.26	MTO D01
3	Punta de contacto M8 x 1.6mm [30mm] - CuCrZr [sust a: KP10445-16C]	W000010843	1.93	MTO D01
3	Punta de contacto M8 x 0.8mm [30mm] - Alu [sust a: KP10445-08A]	WP10445-08A	12.55	MTO D01
4	Punta de contacto M8 x 1.0mm [30mm] - Alu - [sust a: KP10445-10A]	W000010853	1.26	MTS D01
4	Punta de contacto M8 x 1.2mm [30mm] - Alu - [sust a: KP10445-12A]	W000010854	1.28	MTS D01
4	Punta de contacto M8 x 1.6mm [30mm] - Alu [sust a: KP10445-16A]	W000010855	1.28	MTS D01
4	Boquilla cónica diám. 14.0mm [sust a: KP10461-10]	W000010798	6.20	MTS D01
4	Boquilla cónica estandar diám. 16mm [sust a: KP10461-5]	W000010797	6.11	MTS D01
4	Boquilla cilíndrica diám. 20.0mm [sust a: KP10460-5]	W000010799	6.20	MTO D01
	Espiral acero con aislante azul [3m] para hilo 0.8-1.0mm [sust a: KP10413-4M]	W000010730	5.61	MTS D01
	Espiral acero con aislante azul [4m] para hilo 0.8-1.0mm [sust a: KP10413-4M]	W000010731	7.55	MTS D01
	Espiral acero con aislante azul [5m] para hilo 0.8-1.0mm [sust a: KP10413-5M]	W000010732	9.00	MTS D01
	Espiral acero con aislante rojo [3m] para hilo 1.0-1.2mm [sust a: KP10414-3M]	W000010733	5.61	MTS D01
	Espiral acero con aislante rojo [4m] para hilo 1.0-1.2mm [sust a: KP10414-4M]	W000010734	7.55	MTS D01
	Espiral acero con aislante rojo [5m] para hilo 1.0-1.2mm [sust a: KP10414-5M]	W000010735	9.00	MTS D01
	Espiral PFTE azul aluminio [3m] para hilo 0.6-0.9mm	WP10422-3M	24.55	MTS D01
	Espiral PFTE azul aluminio [4m] para hilo 0.6-0.9mm	WP10422-4M	27.75	MTS D01
	Espiral PFTE roja aluminio [3m] para hilo 1.0-1.2mm [sust a: KP10418-3M]	W000010736	24.55	MTS D03
	Espiral PFTE roja aluminio [4m] para hilo 1.0-1.2mm [sust a: KP10418-4M]	W000010737	27.75	MTS D03
	Espiral PFTE roja aluminio [5m] para hilo 1.0-1.2mm [sust a: KP10418-5M]	W000010738	33.34	MTS D01
	Espiral PFTE roja/pta.bronce aluminio [3m] hilo 1.0-1.2mm	WP10419-3M	24.55	MTS D01
	Espiral PFTE roja/pta.bronce aluminio [4m] hilo 1.0-1.2mm	WP10419-4M	27.75	MTS D01
	Espiral PFTE roja/pta.bronce aluminio [5m] hilo 1.0-1.2mm	WP10419-5M	33.34	MTS D01
	Espiral PFTE amarilla aluminio [3m] para hilo 1.2-1.6mm [sust a: KP10420-3M]	W000010745	31.09	MTS D03
	Espiral PFTE amarilla aluminio [4m] para hilo 1.2-1.6mm [sust a: KP10420-4M]	W000010746	34.06	MTS D01
	Espiral PFTE amarilla aluminio [5m] para hilo 1.2-1.6mm [sust a: KP10420-5M]	W000010747	41.87	MTS D01

Los precios indicados no incluyen IVA y están sujetos a los términos y condiciones de venta de Lincoln Electric. Lincoln electric se reserva el derecho de modificar precios (consultar la plataforma mylincoln)

PISTOLAS MIG LG PROMIG 230T

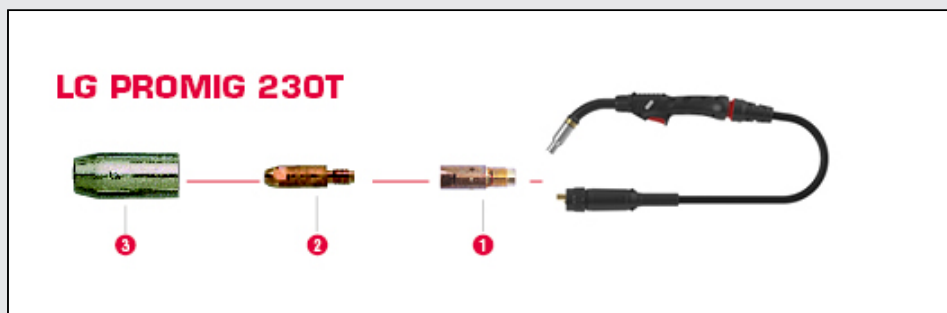

Descripción

Pistolas MIG gama PREMIUM:

LINCGUN PROMIG 230T - 230A - 3m - refrigerada gas
 LINCGUN PROMIG 230T - 230A - 4m - refrigerada gas
 LINCGUN PROMIG 230T - 230A - 5m - refrigerada gas

Referencia

Precio

Stock

W000275408-2	166.00	MTS D01
W000275419-2	177.86	MTS D01
W000275420-2	187.36	MTS D01

Fungibles

1	Portatubos M6 (X2 pc)	W000345335	7.59	MTS D01
2	Punta contacto M6x32x0,8 CUCRZR (X10 pc)	W000345574	2.87	MTS D01
2	Punta contacto M6x32x1,0 CUCRZR (X10 pc)	W000345575	2.87	MTS D01
2	Punta contacto M6x32x1,2 CUCRZR (X10 pc)	W000345577	2.87	MTS D01
3	Tobera Ø12 (X2 pc)	W000345408	38.23	MTS D01
3	Tobera Ø14 (X2 pc)	W000345409	33.45	MTS D01
	Guía hilo acero 0,6-0,8 (3m)	W100000273	5.93	MTS D01
	Guía hilo acero 0,6-0,8 (4m)	W100000274	7.11	MTS D01
	Guía hilo acero 0,6-0,8 (5m)	W100000275	8.30	MTS D01
	Guía hilo acero 1,0-1,2 (3m)	W100000276	5.93	MTS D01
	Guía hilo acero 1,0-1,2 (4m)	W100000277	7.11	MTS D01
	Guía hilo acero 1,0-1,2 (5m)	W100000278	8.30	MTS D01

PISTOLAS MIG LG PROMIG 270 Y 330W

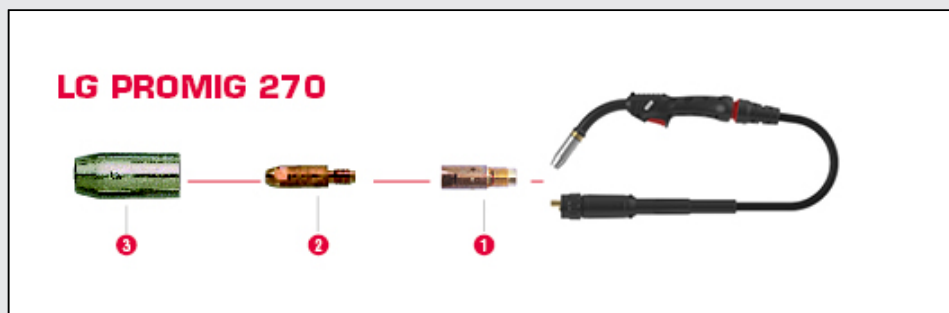

Descripción

Pistolas MIG gama PREMIUM:

- LINGGUN PROMIG 270 - 270A - 3m - refrigerada gas
- LINGGUN PROMIG 270 - 270A - 4m - refrigerada gas
- LINGGUN PROMIG 270 - 270A - 5m - refrigerada gas
- LINGGUN PROMIG 330W - 330A - 3m - refrigerada agua
- LINGGUN PROMIG 330W - 330A - 4m - refrigerada agua
- LINGGUN PROMIG 330W - 330A - 5m - refrigerada agua

Referencia

Precio

Stock

W000345060-2	162.43	MTS D01
W000345061-2	182.61	MTS D01
W000345062-2	203.95	MTS D01
W000345063-2	295.32	MTS D01
W000345064-2	308.38	MTS D01
W000345065-2	320.23	MTS D01

Fungibles

1	Portatubos M6 (X2 pc)	W000345335	7.59	MTS D01
2	Punta contacto M6x32x0,8 CUCRZR (X10 pc)	W000345574	2.87	MTS D01
2	Punta contacto M6x32x1,0 CUCRZR (X10 pc)	W000345575	2.87	MTS D01
2	Punta contacto Alu M6x32x1,0 CU (X10 pc)	W000345576	2.84	MTS D01
2	Punta contacto M6x32x1,2 CUCRZR (X10 pc)	W000345577	2.87	MTS D01
2	Punta contacto Alu M6x32x1,2 CU (X10 pc)	W000345578	2.87	MTS D01
3	Tobera Ø12 (X2 pc)	W000345410	28.61	MTS D01
3	Tobera Ø14 (X2 pc)	W000345411	15.22	MTS D01
	Guia hilo acero 0,6-0,8 (3m)	W100000273	5.93	MTS D01
	Guia hilo acero 0,6-0,8 (4m)	W100000274	7.11	MTS D01
	Guia hilo acero 0,6-0,8 (5m)	W100000275	8.30	MTS D01
	Guia hilo acero 1,0-1,2 (3m)	W100000276	5.93	MTS D01
	Guia hilo acero 1,0-1,2 (4m)	W100000277	7.11	MTS D01
	Guia hilo acero 1,0-1,2 (5m)	W100000278	8.30	MTS D01
	Guia hilo aluminio 1,0-1,2 (3m) grafito+bronce	W100000279	18.97	MTS D01
	Guia hilo aluminio 1,0-1,2 (4m) grafito+bronce	W100000280	20.16	MTS D01
	Guia hilo aluminio 1,0-1,2 (5m) grafito+bronce	W100000281	21.34	MTS D01

Los precios indicados no incluyen IVA y están sujetos a los términos y condiciones de venta de Lincoln Electric. Lincoln electric se reserva el derecho de modificar precios (consultar la plataforma mylincoln)

PISTOLAS MIG LG PROMIG 300 Y 400W

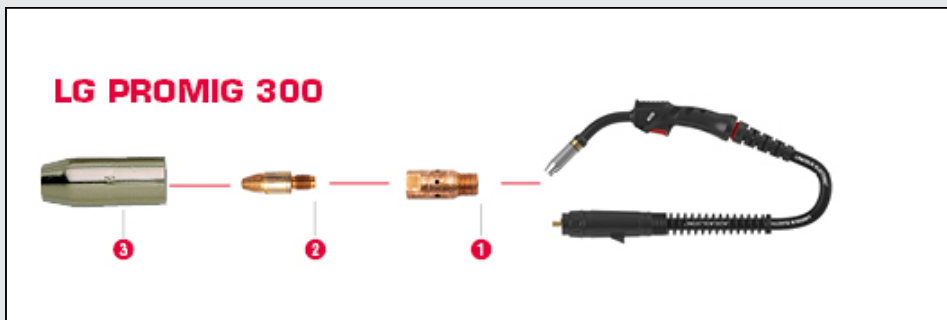

Descripción

Pistolas MIG gama PREMIUM:

Descripción	Referencia	Precio	Stock
LINCGUN PROMIG 300 - 300A - 3m - refrigerada gas	W000345066-2	184.96	MTS D01
LINCGUN PROMIG 300 - 300A - 4m - refrigerada gas	W000345067-2	207.52	MTS D01
LINCGUN PROMIG 300 - 300A - 5m - refrigerada gas	W000345068-2	231.25	MTS D01
LINCGUN PROMIG 400W - 400A - 3m - refrigerada agua	W000345069-2	306.00	MTS D01
LINCGUN PROMIG 400W - 400A - 4m - refrigerada agua	W000345070-2	332.10	MTS D01
LINCGUN PROMIG 400W - 400A - 5m - refrigerada agua	W000345071-2	355.83	MTS D01
LINCGUN PROMIG 300 UD 4m con up/down y cross switch ajuste parametros	W100000297	342.92	

Fungibles

1	Portatubos M8 (X2 pc)	W000345347	16.79	MTS D01
2	Punta contacto Alu M8x32x1,0 CU (X10 pc)	W000345581	3.19	MTS D01
2	Punta contacto M8x32x1,2 CUCRZR (X10 pc)	W000345582	3.28	MTS D01
2	Punta contacto Alu M8x32x1,2 CU (X10 pc)	W000345583	3.28	MTS D01
2	Punta contacto M8x32x1,4 CUCRZR (X10 pc)	W000345584	3.19	MTS D01
2	Punta contacto M8x32x1,6 CUCRZR (X10 pc)	W000345585	3.19	MTS D01
2	Punta contacto M8x43.5x1,0 CUCRZR (X10 pc)	W000345587	5.56	MTS D01
3	Tobera Ø14 (X2 pc)	W000345421	20.15	MTS D01
3	Tobera Ø16 (X2 pc)	W000345422	16.72	MTS D01
3	Tobera Ø15 (X2 pc)	W000345427	21.18	MTS D01
	Guía hilo acero 1,0-1,2 (4m)	W100000283	10.67	MTS D01
	Guía hilo acero 1,0-1,2 (5m)	W100000284	13.04	MTS D01
	Guía hilo acero 1,4-1,6 (3m)	W100000285	9.47	MTS D01
	Guía hilo acero 1,4-1,6 (4m)	W100000286	11.85	MTS D01
	Guía hilo acero 1,4-1,6 (5m)	W100000287	13.04	MTS D01
	Guía hilo aluminio 1,0-1,2 (3m) grafito+bronce	W100000288	23.72	MTS D01
	Guía hilo aluminio 1,0-1,2 (4m) grafito+bronce	W100000289	26.10	MTS D01
	Guía hilo aluminio 1,0-1,2 (5m) grafito+bronce	W100000290	28.47	MTS D01
	Guía hilo aluminio 1,6 (3m) grafito+bronce	W100000291	23.72	MTS D01

Los precios indicados no incluyen IVA y están sujetos a los términos y condiciones de venta de Lincoln Electric. Lincoln electric se reserva el derecho de modificar precios (consultar la plataforma mylincoln)

PISTOLAS MIG LG PROMIG 400 Y 500W

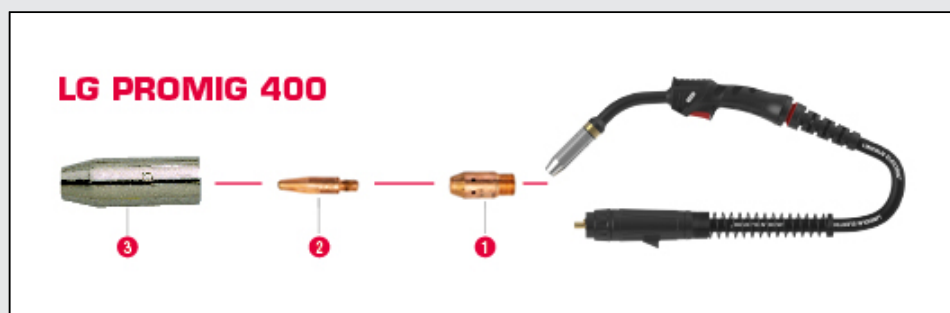

Descripción

Pistolas MIG gama PREMIUM:

Descripción	Referencia	Precio	Stock
LINGGUN PROMIG 400 - 400A - 3m - refrigerada gas	W000345072-2	213.46	MTS D01
LINGGUN PROMIG 400 - 400A - 4m - refrigerada gas	W000345073-2	244.32	MTS D01
LINGGUN PROMIG 400 - 400A - 5m - refrigerada gas	W000345074-2	270.84	MTS D01
LINGGUN PROMIG 500W - 500A - 3m - refrigerada agua	W000345075-2	314.30	MTS D01
LINGGUN PROMIG 500W - 500A - 4m - refrigerada agua	W000345076-2	338.02	MTS D01
LINGGUN PROMIG 500W - 500A - 5m - refrigerada agua	W000345077-2	364.13	MTS D01
LINGGUN PROMIG 500W UD 4m con up/down y cross switch ajuste parametros	W100000298	483.51	

Fungibles

2	Punta contacto Alu M8x43.5x1.0 CU (X10 pc)	W000345588	5.64	MTS D01
2	Punta contacto M8x43.5x1.2 CUCRZR (X10 pc)	W000345589	5.56	MTS D01
2	Punta contacto Alu M8x43.5x1.2 CU (X10 pc)	W000345590	5.64	MTS D01
2	Punta contacto M8x43.5x1.4 CUCRZR (X10 pc)	W000345591	5.64	MTS D01
2	Punta contacto M8x43.5x1.6 CUCRZR (X10 pc)	W000345592	5.56	MTS D01
2	Punta contacto Alu M8x43.5x1.6 CU (X10 pc)	W000345593	5.64	MTS D01
3	Tobera Ø12 (X2 pc)	W000345408	38.23	MTS D01
3	Tobera Ø19 (X2 pc)	W000345428	36.91	MTS D01
	Guia hilo acero 1,0-1,2 (4m)	W100000283	10.67	MTS D01
	Guia hilo acero 1,0-1,2 (5m)	W100000284	13.04	MTS D01
	Guia hilo acero 1,4-1,6 (3m)	W100000285	9.47	MTS D01
	Guia hilo acero 1,4-1,6 (4m)	W100000286	11.85	MTS D01
	Guia hilo acero 1,4-1,6 (5m)	W100000287	13.04	MTS D01
	Guia hilo aluminio 1,0-1,2 (3m) grafito+bronce	W100000288	23.72	MTS D01
	Guia hilo aluminio 1,0-1,2 (4m) grafito+bronce	W100000289	26.10	MTS D01
	Guia hilo aluminio 1,0-1,2 (5m) grafito+bronce	W100000290	28.47	MTS D01
	Guia hilo aluminio 1,6 (3m) grafito+bronce	W100000291	23.72	MTS D01

Los precios indicados no incluyen IVA y están sujetos a los términos y condiciones de venta de Lincoln Electric. Lincoln electric se reserva el derecho de modificar precios (consultar la plataforma mylincoln)

PISTOLA INNERSHIELD K115



Descripción

Pistolas Innershield:

450-A- 45º - 2.4 mm - 4,5m.

Accesorios:

Adaptador pistola Innershield a Euroconector.

Referencia

Precio

Stock

K115-10 1362.12 MTO D01

W10343 313.61 MTO D01

Fungibles

1	Tobera (38mm stickout). [Sustituye a S13358]	KP1971-1	68.10	MTS D01
1	Tobera (70mm stickout). [Sustituye a S12691-1]	KP1965-1	64.84	MTO D01
1	Tobera (95mm stickout). [Sustituye a S12691-2]	KP1965-2	117.04	MTS D01
2	Boquilla corriente Diam.1,6mm. [BG:10u.] [Pedir minimo 10pcs]	KP2103-2B1	15.10	MTO D01
2	Boquilla corriente Diam.1,6 - 1,7mm. [BG:10u.] [Pedir minimo 10pcs]	KP2103-1B1	17.01	MTS D01
2	Boquilla corriente Diam 2,0mm. [BG:10u.] [Pedir minimo 10pcs]	KP2103-5B1	12.75	MTS D01
2	Boquilla corriente Diam. 2,4mm. [BG:10u.] [Pedir minimo 10pcs]	KP2103-4B1	11.22	MTS D01
2	Boquilla corriente Diam. 2,8mm. [BG:10u.] [Pedir minimo 10pcs]	KP2103-6B1	12.59	MTO D01
2	Boquilla corriente Diam. 3mm. [BG:10u.] [Pedir minimo 10pcs]	KP2103-3B1	13.63	MTO D01
3	Cuello a 45º (2,4mm). [Sustituye a M11510-3/32]	KP1910-2	308.59	MTS D03
3	Cuello a 45º (2,8-3,0mm). [Sustituye a M11510-120]	KP1910-1	291.68	MTO D03
3	Cuello a 82º (2,8-3,0mm). [Sustituye a M11474-120]	KP1907-1	279.00	MTO D03

PISTOLA INNERSHIELD K126 - K345 - K355



Descripción

Pistolas Innershield:

- 350A - 62° - 1,6 mm - 3m.
- 350A - 62° - 1,6 mm - 4,6m.
- 350A - 62° - 1,6 a 2 mm - 3m.

Accesorios:

Adaptador pistola Innershield a Euroconector.

Referencia

Precio

Stock

K126-1	722.10	MTS D01
K126-2	974.36	MTS D01
K345-10	1493.59	MTO D01
W10343	313.61	MTO D01

Fungibles

1	Protector rosca [19mm stickout]. [Sustituye a T12313]	KP2089-1	6.98	MTS D01
1	Protector rosca [38mm stickout]. [Sustituto a S15900]	KP1987-1	77.95	MTS D01
1	Protector rosca [51mm stickout]. [Sustituye a S17217-1]	KP1995-1	112.42	MTO D01
2	Boquilla corriente Diam.1,6mm. [BG:10u.] [Pedir minimo 10pcs]	KP2100-2B1	6.68	MTS D01
2	Boquilla corriente Diám.1,6 - 1,7mm. [BG:10u.] [Pedir minimo 10pcs]	KP2100-1B1	6.68	MTS D01
2	Boquilla corriente Diam. 2,0mm. [BG:10u.] [Pedir minimo 10pcs]	KP2100-4B1	6.68	MTS D01
2	Boquilla corriente Diam. 2,4mm. [BG:10u.] [Pedir minimo 10pcs]	KP2100-3B1	6.68	MTS D01
3	Cuello a 30° Longitud standard. [Sustituye a M13304-6]	KP1914-2	202.90	MTS D03
3	Cuello a 62° Longitud standard. [Sustituye a M11476]	KP1909-1	98.63	MTS D03
3	Cuello a 90° Longitud standard. [Sustituye a M14188]	KP1920-1	288.86	MTS D03
3	Cuello Largo a 30°[6" mayor que estandar] [Sustituye a M13304-12].	KP1914-1	133.86	MTS D03
3	Cuello 62° Longitud =7,5" sin gesto lado boquilla cte.	KP2454-1	422.73	MTO D03
3	Cuello 45° Longitud =7,5" sin gesto lado boquilla cte.	KP2455-1	405.82	MTS D03

LANZA K231

Descripción	Referencia	Precio	Stock
Lanzas Soldadura Automática:			
Lanza K231 incluye boquillas: 2,4 (con adaptador) y 3,2-4,0 mm. Sin Cono p/ Arco Single o Lead-Tandem	K231-1	501.92	MTS D01
	Fungibles		
Extensión Lanza L=125mm (no ilustrada)	KP2721-1	79.73	MTS D01
110 Aislante lanza	9SS10493-1	108.08	MTS D03
111 Cuerpo lanza	9SS10157	131.47	MTS D03
113A. Cuerpo aluminio Cjto.	9SM8249	196.72	MTS D03
114 Tuerca retención cono flux	9SS10147	30.09	MTS D03
115 Cono flux. (Sustituye a T10575)	KP2085-1	14.25	MTS D01
116 Anillo retención	9ST10574	16.42	MTS D03
117 Tornillo palomilla	9ST9078-1	7.39	MTS D03
118 Tornillo allen especial	9ST10570	56.09	MTS D03
119 Tubo Flux Goma	9ST10642-10	36.21	MTS D03
120 Casquillo Tubo Flux	9ST6996-9	10.08	MTS D03
123 Boquilla corriente Diam. 4,8mm. (Sin cono KP1962-2)	S10125-3/16-C	45.34	MTS D01
123 Boquilla corriente Diam. 4,0mm. (Sin cono KP1962-4, Incl. K231-1)	S10125-5/32-C	28.29	MTS D01
123 Boquilla corriente Diam. 3,2mm. (Sin cono KP1962-1, Incl. K231-1)	S10125-1/8-C	28.29	MTS D01
123 Boquilla corriente Diam. 2,4mm. (Sin cono KP1962-3)	S10125-3/32-C	25.63	MTS D01
124 Adaptador boquilla corriente. (Sustituye a S16844) Incl. K231-1	KP1992-1	31.03	MTS D01
123 Boquilla corriente Diam. 1,6mm. (requiere KP1992-1) (Pedir minimo 10pcs)	KP2100-2B1	6.68	MTS D01
123 Boquilla corriente Diam. 2,4mm. (requiere KP1992-1) Incl.1u. K231-1 (Pedir minimo 10pcs)	KP2100-3B1	6.68	MTS D01
123 Boquilla corriente Diam. 2,0mm. (requiere KP1992-1) (Pedir minimo 10pcs) (Pedir minimo 5pcs)	KP2100-4B1 9SS15106-3/32	6.68 165.50	MTS D01 MTS D03

ANTORCHA PLASMA LC25 & LC 30

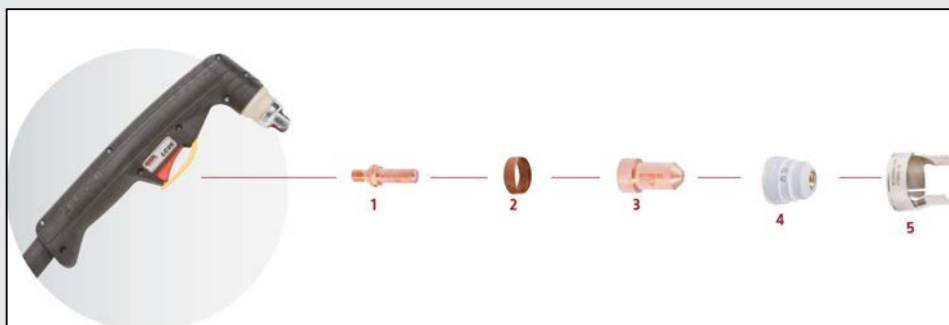

Descripción

Antorchas Plasma:

Antorcha manual LC25, gas de 3 m
 Antorcha manual LC30, gas de 4 m

Referencia

Precio

Stock

PTH-C25A-SL-3MR	405.58	MTS D01
W100000325	401.77	MTS D01

Fungibles

Empuñadura LC25	W0300601R	43.69	MTS D03
Cabezal LC25	W0300615R	117.95	MTS D03
Cable 3m LC25	W0300616R	125.53	MTO D03
1 Electrodo LC25 y LC30 (Pedir mínimo 5pcs)	W03X0893-75A	3.71	MTS D01
2 Distribuidor de gas LC25 y LC30 (Pedir mínimo 3pcs)	W03X0893-5R	16.36	MTS D01
3 Tobera LC25 (Pedir mínimo 5pcs)	W03X0893-76A	3.58	MTS D01
3 Tobera LC30 (Pedir mínimo 5pcs)	W100000326	4.03	MTS D01
4 Anillo de retención (Pedir mínimo 1pcs)	W03X0893-77A	31.33	MTS D01
5 Espaciador (Pedir mínimo 1pcs)	W03X0893-78R	17.72	MTS D01

Los precios indicados no incluyen IVA y están sujetos a los términos y condiciones de venta de Lincoln Electric.
 Lincoln electric se reserva el derecho de modificar precios (consultar la plataforma mylincoln)

ANTORCHA PLASMA LC45

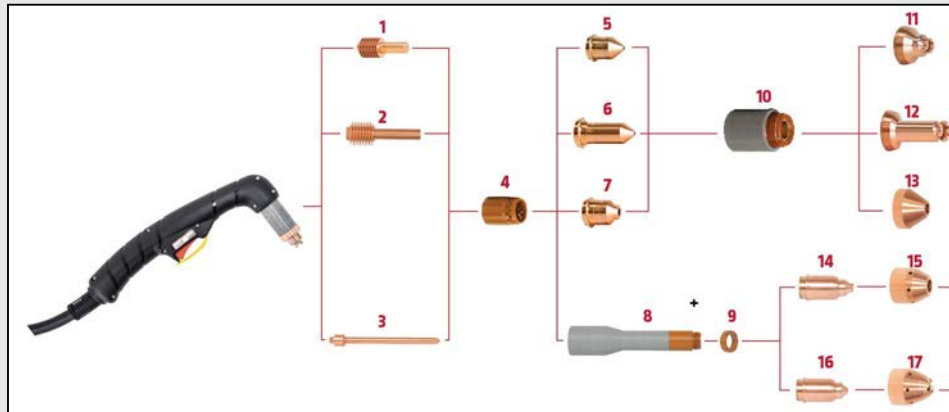

Descripción

Antorchas Plasma:

Antorcha manual LC45, gas de 6 m

- Electrodo LC45 (Pedir mínimo 5pcs)
- Distribuidor de gas (Pedir mínimo 3pcs)
- Tobera LC45 (Pedir mínimo 5pcs)
- Anillo de retención (blister 1Pc)
- Espaciador (Blister 1Pc)
- Kit fungibles LC45

Referencia

Precio

Stock

W100000327 616.13 MTS D01

Fungibles

W100000328 9.43 MTS D01
 W100000333 33.18 MTS D01
 W100000329 6.25 MTS D01
 W100000340 52.47 MTS D01
 W100000330 19.72 MTS D01
 W100000362 188.69

ANTORCHA PLASMA LC65

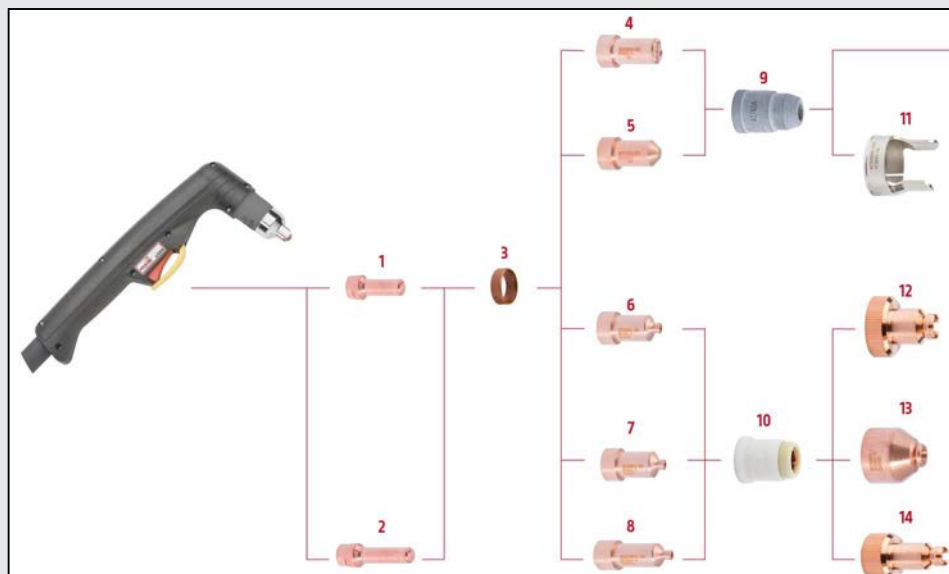

Descripción

Antorchas Plasma:

Antorcha manual LC65, gas de 7.5m
 Antorcha manual LC65, gas de 15m

Referencia

Precio

Stock

PTH-061A-CX-7M5A	697.46	MTS D01
PTH-061A-CX-15MA	818.83	MTS D01

Fungibles

Empuñadura 709 80-100A	W0300609R	48.70	MTS D03
Cabezal	W0300608R	158.80	MTS D03
Kít Refrigeración	W03X0893-49R	25.09	MTS D01
Cable 7.5m	W0300604R	218.41	MTO D03
Cable 15m	W0300606R	355.10	MTO D03
Conector	W03X0934-4R	78.52	MTS D03
1 Electrodo (Pedir mínimo 5pcs)	W03X0893-25A	6.85	MTS D01
2 Electrodo Largo (Pedir mínimo 5pcs)	W03X0893-53A	43.81	MTS D01
3 Distribuidor Gas (Pedir mínimo 5pcs)	W03X0893-50R	21.10	MTS D01
5 Tobera - 40A (Pedir mínimo 5pcs)	W03X0893-27A	6.26	MTS D01
5 Tobera - 50A (Pedir mínimo 5pcs)	W03X0893-28A	6.30	MTS D01
5 Tobera - 60A (Pedir mínimo 5pcs)	W03X0893-29A	6.52	MTS D01
4 Tobera - Contacto 40A (Pedir mínimo 5pcs)	W03X0893-26A	6.72	MTS D01
6 Tobera - Contacto 50A (Pedir mínimo 5pcs)	W03X0893-33A	7.19	MTS D01
6 Tobera - Contacto 60A (Pedir mínimo 5pcs)	W03X0893-34A	7.25	MTS D01
8 Tobera Larga - Contacto 40A (Pedir mínimo 5pcs)	W03X0893-40A	7.99	MTS D01
8 Tobera Larga - Contacto 60A (Pedir mínimo 5pcs)	W03X0893-54A	8.31	MTS D01
7 Tobera gouging (Pedir mínimo 5pcs)	W03X0893-39A	6.96	MTS D01
9 Anillo Retención (40A, 50A, 60A & Direct contact 40A) (blister 1 pc)	W03X0893-41A	53.01	MTS D01
10 Anillo Retención (Contact 50A, 60A & Gouging) (blister 1 pc)	W03X0893-43A	62.66	MTS D01
11 Espaciador (blister 1 pc)	W03X0893-14R	23.30	MTS D01
12 Copa de protección (contact 50A & 60A) (Pedir mínimo 2pcs)	W03X0893-44A	30.02	MTS D01
14 Copa larga de protección (contact 50A & 60A) (Pedir mínimo 2pcs)	W03X0893-21A	55.15	MTS D01
13 Copa de protección (gouging) (blister 2pcs) (Pedir mínimo 2pcs)	W03X0893-48A	30.02	MTS D01

Los precios indicados no incluyen IVA y están sujetos a los términos y condiciones de venta de Lincoln Electric. Lincoln electric se reserva el derecho de modificar precios (consultar la plataforma mylincoln)

ANTORCHA PLASMA LC65M

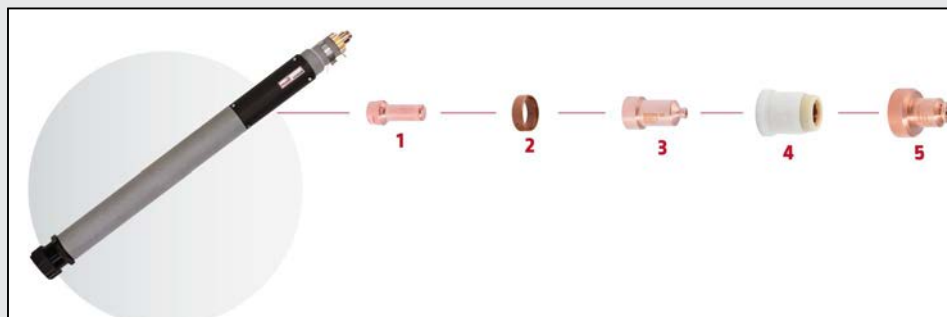
**Descripción****Antorchas Plasma:**

Antorcha automática LC65M, gas de 7.5m
Antorcha automática LC65M, gas de 15m

Referencia**Precio****Stock**

PTM-061A-CX-7M5A 761.99 MTS D01
PTM-061A-CX-15MA 1 061.14 MTO D01

Fungibles

Empuñadura recta	W0300603R	109.89	MTO D03
Cabezal recto	W0300610R	212.36	MTS D03
Kit Refrigeración	W03X0893-49R	25.09	MTS D01
Cable 7.5m	W0300605R	235.32	MTO D03
Cable 15m	W0300607R	388.21	MTO D03
Conector	W03X0934-4R	78.52	MTS D03
1 Electrodo (Pedir minimo 5pcs)	W03X0893-25A	6.85	MTS D01
3 Distribuidor Gas (Pedir minimo 5pcs)	W03X0893-50R	21.10	MTS D01
6 Tobera - Contacto 50A (Pedir minimo 5pcs)	W03X0893-33A	7.19	MTS D01
6 Tobera - Contacto 60A (Pedir minimo 5pcs)	W03X0893-34A	7.25	MTS D01
10 Anillo Retención (Contact 50A, 60A & Gouging) (blister 1 pc)	W03X0893-43A	62.66	MTS D01
15 Copa de protección (contact 40A, 50A, 60A) (Pedir minimo 2pcs)	W03X0893-46A	28.39	MTO D01

ANTORCHA PLASMA LC-105

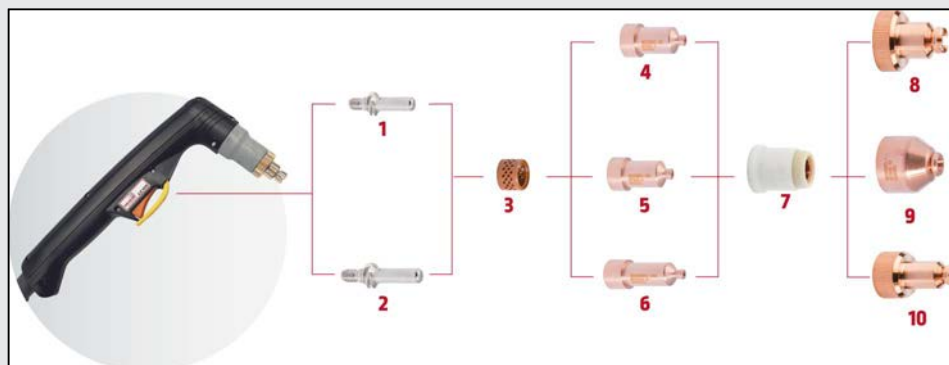

Descripción

Antorchas Plasma:

Antorcha manual LC-105, gas de 7.5m
 Antorcha manual LC-105, gas de 15m

Referencia

Precio

Stock

PTH-101A-CX-7M5A	778.90	MTS D01
PTH-101A-CX-15MA	1 029.29	MTS D01

Fungibles

Empuñadura 709 80-100A			
Cabezal			
Kít Refrigeración			
Cable 7.5m			
Cable 15m			
Conector			
1 Electrodo (Pedir mínimo 5pcs)	W0300609R	48.70	MTS D03
2 Electrodo Largo (Pedir mínimo 5pcs)	W0300618R	198.12	MTS D03
3 Distribuidor de gas (Pedir mínimo 2pcs)	W03X0893-71R	57.54	MTS D01
4 Tobera - 40A (Pedir mínimo 5pcs)	W0300620R	438.22	MTS D03
6 Tobera larga - 40A (Pedir mínimo 5pcs)	W0300621R	587.52	MTS D03
4 Tobera - 60A (Pedir mínimo 5pcs)	W03X0934-8R	78.52	MTS D03
6 Tobera larga - 60A (Pedir mínimo 5pcs)	W03X0893-60A	9.59	MTS D01
6 Tobera larga - 60A (Pedir mínimo 5pcs)	W03X0893-57A	81.10	MTS D01
4 Tobera - 80A (Pedir mínimo 5pcs)	W03X0893-70R	30.06	MTS D01
6 Tobera larga - 80A (Pedir mínimo 5pcs)	W03X0893-61A	6.30	MTS D01
4 Tobera - 100A (Pedir mínimo 5pcs)	W03X0893-58A	43.81	MTO D01
6 Tobera larga - 100A (Pedir mínimo 5pcs)	W03X0893-62A	6.39	MTS D01
5 Tobera - gouging (Pedir mínimo 5pcs)	W03X0893-59A	49.54	MTO D01
7 Copa de retención	W03X0893-63A	6.55	MTS D01
8 Copa de Protección (Pedir mínimo 2pcs)	W03X0893-72A	45.41	MTO D01
10 Copa Larga de Protección (Pedir mínimo 2pcs)	W03X0893-64A	6.39	MTS D01
9 Copa de Protección [gouging] (Pedir mínimo 2pcs)	W03X0893-73A	47.95	MTS D01
	W03X0893-65A	6.59	MTS D01
	W03X0893-66A	72.29	MTS D01
	W03X0893-67A	22.71	MTS D01
	W03X0893-74A	51.90	MTS D01
	W03X0893-69A	21.91	MTS D01

ANTORCHA PLASMA LC-105M

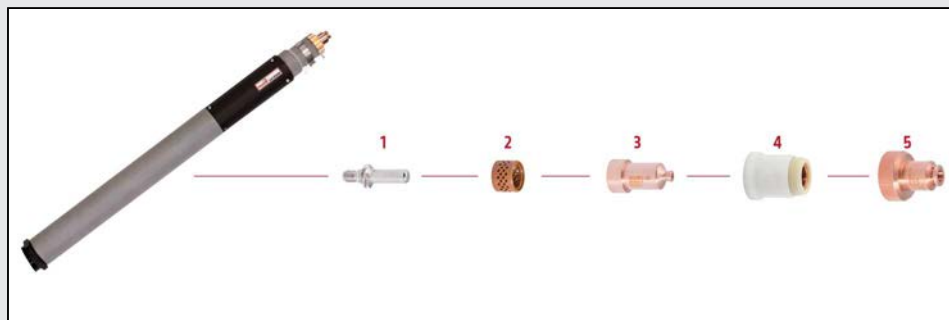

Descripción

Antorchas Plasma:

Antorcha automática LC-105M, gas de 7.5m
 Antorcha automática LC-105M, gas de 15m

Referencia

Precio

Stock

PTM-101A-CX-7M5A 875.67 MTS D01
 PTM-101A-CX-15MA 1 118.41 MTS D01

Fungibles

Empuñadura recta	W0300603R	109.89	MTO D03
Cabezal	W0300619R	254.62	MTS D03
Kit Refrigeración	W03X0893-71R	57.54	MTS D01
Cable 7.5m	W0300622R	439.70	MTS D03
Conector	W03X0934-8R	78.52	MTS D03
1 Electrodo (Pedir minimo 5pcs)	W03X0893-60A	9.59	MTS D01
3 Distribuidor de gas (Pedir minimo 2pcs)	W03X0893-70R	30.06	MTS D01
4 Tobera - 40A (Pedir minimo 5pcs)	W03X0893-61A	6.30	MTS D01
4 Tobera - 60A (Pedir minimo 5pcs)	W03X0893-62A	6.39	MTS D01
4 Tobera - 80A (Pedir minimo 5pcs)	W03X0893-63A	6.55	MTS D01
4 Tobera - 100A (Pedir minimo 5pcs)	W03X0893-64A	6.39	MTS D01
7 Copa de retención	W03X0893-66A	72.29	MTS D01
11 Copa de Protección (Pedir minimo 2pcs)	W03X0893-68A	22.71	MTS D01

Los precios indicados no incluyen IVA y están sujetos a los términos y condiciones de venta de Lincoln Electric.
 Lincoln electric se reserva el derecho de modificar precios (consultar la plataforma mylincoln)

REGULADORES DE SOLDADURA

**Descripción****Reguladores :**

- LE250D30FARC734 Flotámetro 250F -30L -Ar CO2 (incluye Rácor Gas R1/4").
- LE25030LARC575 Caudalímetro 250L-30L - Ar CO2 (incluye Rácor Gas R1/4").
- LE601ED30LARC98 Caudalímetro 601L-30L - Ar CO2 (incluye Rácor Gas R1/4").
- LE65130LARC3576 Flotámetro 651-30L con Economizador de gas incorporado
- LE603Z003 Economizador de Gas
- LE711Z004 Flotámetro 711-30L con Calentador de Gas (incluye Rácor Gas R1/4").

Referencia**Precio****Stock**

3100529	266.28	MTS D01
3100516	190.40	MTS D01
3100491	103.06	MTS D01
3100706	284.57	MTO D01
3001051	103.06	MTS D01
3100626	80.53	MTO D01

ACCESORIOS ACCU-TRAK 250KG

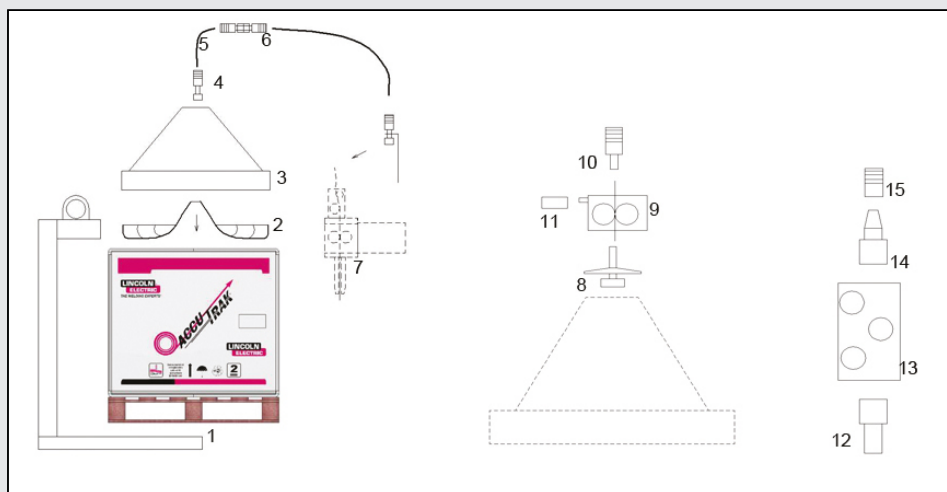

Descripción

Accesorios para Accu-track:

- 1- Elevador Accutrak 500 KGS.
- 1- Carro Accutrak 250 KGS.
- 1- Carro Accutrak 500 KGS. 28"
- 3- Campana para Bidón Ecológico 250 Kgs.
- 3- Campana para Bidón Ecológico 500 Kgs.
- 4- Conector Rápido Hembra para Campana.
- 5- Conducción hilo conexión rápida 3,0m Roja [Requiere AD1329-6 y AD1329-335]
- 5- Conducción hilo conexión rápida 6,0m Amarilla [Requiere AD1329-6 y AD1329-335]
- 5- Conector Rápido Macho para Conducción EF Standard OD-12,7 mm
- 5- Conducción Extra Flexible Standard por Metros [Requiere AD1329-42]
- 5- Conducción Extra Flexible S con Conectores de 6,1 m
- 6- Kit Empalme Enchufes Rápidos Hembra Aéreos
- 6- Kit Empalme Enchufes Rápidos Hembra para Mamparas
- 7- Adaptador Enchufe Rápido Hembra para Enderezador NA3
- 7- Adaptador Enchufe Rápido Hembra Twin Arc NA3
- 8- Adaptador Ayuda Alimentación PFA-DAHD
- 8- Adaptador Ayuda Alimentación PFA-DAHD para hilo 4,0 mm
- 9- Motor Ayuda Arrastre Hilo Hasta 4,0 MM PFA-LM-L
- 9- Rodillo Arrastre 4,0 mm Motor Ayuda AD1329-586 [Requiere 2 uni.]
- 9- Rodillo Arrastre 4,0 mm Motor Ayuda PFA-LM-L [Requiere 2 uni.]
- 10- Guía Salida Hilo Motor Ayuda PFA-LM-L Diám. Grandes
- 12- Adaptador Accutrak Conexión Rápida Devanadores LF
- 12- Desconector Rápido Hembra 1/4" NPS
- 12- Kit Adaptador Enderezador de Hilo
- 13- Enderezador Hilo PF

Referencia

Precio

Stock

Referencia	Precio	Stock
AD1329-11	1 002.24	MTO D01
391008	323.47	MTS D01
AD1329-FDD28	842.19	MTO D01
AD1329-576	235.59	MTS D01
AD1329-211	297.15	MTS D01
AD1329-6	76.25	MTS D01
AD1329-604	200.18	MTS D01
AD1329-606	281.78	MTS D01
AD1329-42	44.69	MTS D01
AD1329-617	980.91	MTS D01
AD1329-610	358.75	MTS D01
AD1329-280	107.78	MTO D01
AD1329-277	281.78	MTO D01
AD1329-559	397.18	MTO D01
AD1329-528	929.84	MTO D01
AD1329-4	204.79	MTS D01
AD1329-4-HD	324.82	MTO D01
AD1329-PFA-LM	4 927.15	MTS D01
AD1329-573	483.24	MTO D01
AD1329-DR5/32	138.97	MTO D01
AD1329-427	87.76	MTS D01
AD1329-335	120.03	MTS D01
AD1329-281	41.56	MTS D01
AD1329-61	87.76	MTO D01
K1733-1	678.08	MTS D01

ACCESORIOS ACCU-TRAK 1T

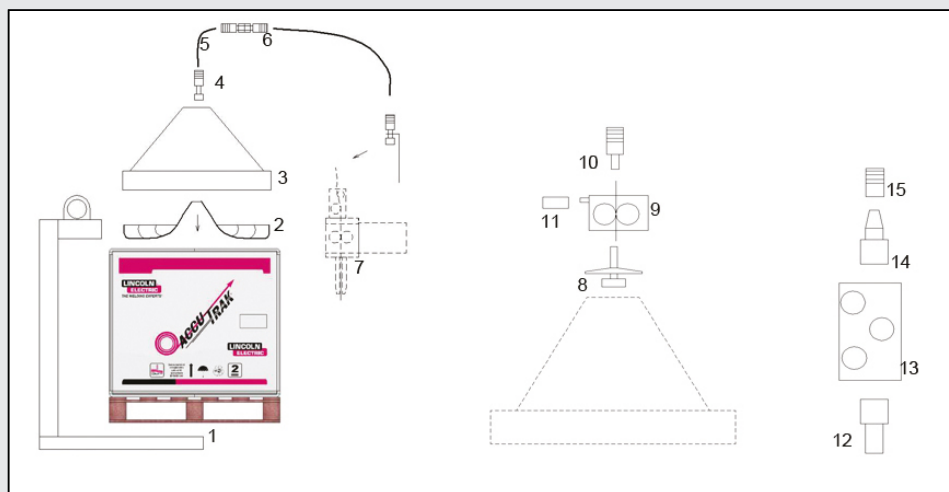

Descripción

Accesorios para Accu-track:

- 2- Sombrero Mejicano 600 KGS. Square Package
- 2- Sombrero Mejicano 1 Tm.
- 3- Campana para Bidón Cuadrado 1 Tm.
- 4- Conector Rápido Hembra para Campana.
- 5- Conector Rápido Macho para Conducción EF Standard OD-12,7 mm
- 5- Conducción Extra Flexible Standard por Metros (Requiere AD1329-42)
- 5- Conector Rápido Macho+Muelle para Conducción EF Heavy OD-15,5 mm
- 5- Conducción Extra Flexible Heavy por Metros (Requiere AD1329-31) L=30,48mts
- 5- Conducción Extra Flexible S con Conectores de 6,1 m
- 6- Kit Empalme Enchufes Rápidos Hembra Aéreos
- 6-Kit Empalme Enchufes Rápidos Hembra para Mamparas
- 7- Adaptador Enchufe Rápido Hembra para Enderezador NA3
- 7- Adaptador Enchufe Rápido Hembra Twin Arc NA3
- 8- Adaptador Ayuda Alimentación PFA-DAHD
- 8- Adaptador Ayuda Alimentación PFA-DAHD para hilo 4,0 mm
- 9- Motor Ayuda Arrastre Hilo Hasta 4,0 MM PFA-LM-L
- 9- Rodillo Arrastre 4,0 mm Motor Ayuda AD1329-586 (Requiere 2 uni.)
- 9- Rodillo Arrastre 4,0 mm Motor Ayuda PFA-LM-L (Requiere 2 uni.)
- 10- Guía Salida Hilo Motor Ayuda PFA-LM-L Diám. Grandes
- 12- Desconector Rápido Hembra 1/4" NPS
- 12- Kit Adaptador Enderezador de Hilo
- 13- Enderezador Hilo SAW

Referencia

Precio

Stock

Referencia	Precio	Stock
K10425	866.83	MTO D01
K10428	482.85	MTS D01
AD1329-1TSQ	1334.88	MTO D01
AD1329-6	76.25	MTS D01
AD1329-42	44.69	MTS D01
AD1329-617	980.91	MTS D01
AD1329-31	93.87	MTO D01
AD1329-623	1048.61	MTS D01
AD1329-610	358.75	MTS D01
AD1329-280	107.78	MTO D01
AD1329-277	281.78	MTO D01
AD1329-559	397.18	MTO D01
AD1329-528	929.84	MTO D01
AD1329-4	204.79	MTS D01
AD1329-4-HD	324.82	MTO D01
AD1329-PFA-LM	4 927.15	MTS D01
AD1329-573	483.24	MTO D01
AD1329-DR5/32	138.97	MTO D01
AD1329-427	87.76	MTS D01
AD1329-281	41.56	MTS D01
AD1329-61	87.76	MTO D01
K1733-5	589.30	MTS D01

ACCESORIOS SOLDADURA

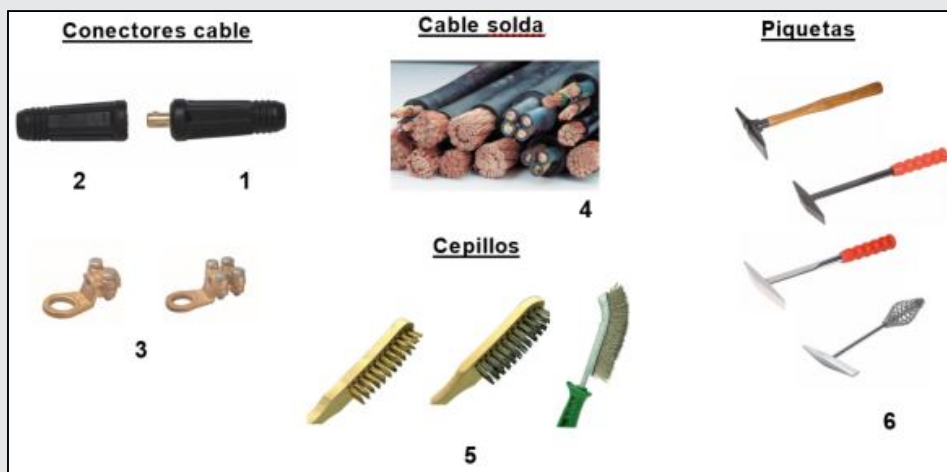

Descripción

Accesorios para Soldadura:

- Piqueta Martillo-Cinzel [Sustituye. a: KP10587-1]
- Inspection mirror [Sust. a: KP10587-2]
- Cepillo 2X9" Puntas INOX 2 Hileras [PK=12u.] [Sust. a: KH581]
- Cepillo 3X19" Puntas CARBÓN 4 Hileras [Sust. a: KH584]
- Cepillo 4X16" Puntas CARBÓN 4 Hileras [Sust. a: KH585]
- ANTI-PROYECCIONES SPRAYMIG H2O 400ml [Sust. a: KP10565-W]
- Terminal para cable de 50 mm2 de sección.
- Terminal para cable de 70 a 95 mm2 de sección.
- Cable soldadura de caucho Sarpreen sección 16 mm2, PVP rollo de 50 m.
- Cable soldadura de caucho Sarpreen sección 25 mm2, PVP rollo de 50 m.
- Cable soldadura de caucho Sarpreen sección 35 mm2, PVP rollo de 50 m.
- Cable soldadura de caucho Sarpreen sección 50 mm2, PVP rollo de 50 m.
- Cable soldadura de caucho Sarpreen sección 70 mm2, PVP rollo de 50 m.
- Cable soldadura de caucho Sarpreen sección 95 mm2, PVP rollo de 50 m.

Referencia

Precio

Stock

W000335164	4.65	MTS D01
W000273291	10.28	MTS D01
W000010164	2.72	MTO D01
W000335160	11.73	MTO D01
W000010163	2.45	MTO D01
W000010001	4.65	MTS D01
GCV000004	3.26	MTO D03
GCV000005	3.86	MTO D03
R-5041-148-1R	294.51	MTO D03
R-5041-148-2R	401.60	MTS D03
R-5041-148-3R	549.55	MTS D03
R-5041-148-4R	739.78	MTS D03
R-5041-148-5R	994.82	MTS D03
R-5041-148-6R	1303.41	MTS D03

PANTALLAS VIKING 4C SERIES 2450



Descripción

Pantalla soldadura:

Viking Helmet 2450 4C Modelo *Black*
 Viking Helmet 2450 4C Modelo *Street Rod*

- 1- Lente Transparente Exterior 2450&3350 (Pedir minimo 5pcs)
- 2- Casette ADF 2450
- 3- Lente Transparente Interior 2450 (Pedir minimo 5pcs)
- 5- Badana (Pedir minimo 2pcs)
- 6- Carcasa de Repuesto 2450&3350
- 7- Junta Lente Transparente Exterior 2450&3350
- 8- Porta-cassette ADF 2450&3350
- Casco Adaptador Viking
- Conjunto arnés
- Kit Lente Graduada 1.00
- Kit Lente Graduada 1.25
- Kit Lente Graduada 1.50
- Kit Lente Graduada 1.75
- Kit Lente Graduada 2.00
- Kit Lente Graduada 2.25
- Kit Lente Graduada 2.50

Referencia

Precio

Stock

K3028-4-CE 333.73 MTS D01
 K3029-4-CE 339.64 MTS D01

Fungibles

KP2898-1 2.58 MTS D01
 KP2932-3 262.81 MTS D03
 KP2931-1 1.02 MTS D01
 KP2930-1 7.19 MTS D01
 S27978-31 95.17 MTS D03
 S27978-32 2.73 MTO D03
 S27978-33 9.56 MTO D03
 KP3047-1 31.62 MTS D01
 KP3908-1 38.05 MTS D03
 KP3046-100 5.23 MTS D01
 KP3046-125 5.23 MTS D01
 KP3046-150 5.25 MTS D01
 KP3046-175 5.23 MTS D01
 KP3046-200 5.25 MTS D01
 KP3046-225 5.23 MTS D01
 KP3046-250 5.25 MTS D01

PANTALLAS VIKING 4C SERIES 3350

**Descripción****Pantalla soldadura:**

- Viking Helmet 3350 4C Modelo *Black*
- Viking Helmet 3350 4C Modelo *Motorhead*
- Viking Helmet 3350 4C Modelo *Mojo*

Referencia**Precio****Stock**

K3034-4-CE	350.66	MTS D01
K3100-4-CE	374.19	MTS D01
K3101-4-CE	374.19	MTS D01

Fungibles

1- Lente Transparente Exterior 2450&3350 (Pedir minimo 5pcs)	KP2898-1	2.58	MTS D01
2- Casette ADF 3350	KP3045-3	313.17	MTS D03
3- Lente Transparente Interior 3350 (Pedir minimo 5pcs)	KP3044-1	1.05	MTS D01
5- Badana (Pedir minimo 2pcs)	KP2930-1	7.19	MTS D01
6- Carcasa de Repuesto 2450&3350	S27978-31	95.17	MTS D03
7- Junta Lente Transparente Exterior 2450&3350	S27978-32	2.73	MTO D03
8- Porta-casette ADF 2450&3350	S27978-33	9.56	MTO D03
Casco Adaptador Viking	KP3047-1	31.62	MTS D01
Conjunto arnés	KP3908-1	38.05	MTS D03
Kit Lente Graduada 1.00	KP3046-100	5.23	MTS D01
Kit Lente Graduada 1.25	KP3046-125	5.23	MTS D01
Kit Lente Graduada 1.50	KP3046-150	5.25	MTS D01
Kit Lente Graduada 1.75	KP3046-175	5.23	MTS D01
Kit Lente Graduada 2.00	KP3046-200	5.25	MTS D01
Kit Lente Graduada 2.25	KP3046-225	5.23	MTS D01
Kit Lente Graduada 2.50	KP3046-250	5.25	MTS D01

Los precios indicados no incluyen IVA y están sujetos a los términos y condiciones de venta de Lincoln Electric. Lincoln electric se reserva el derecho de modificar precios (consultar la plataforma mylincoln)

PANTALLAS VIKING 4C 3350 PAPR

**Descripción****Pantalla soldadura:**

Viking Helmet PAPR 3350

Referencia

K3930-2

Precio

2 032.89

Stock

MTS D01

Fungibles

1- Lente Transparente Exterior 2450&3350 (Pedir minimo 5pcs)	KP2898-1	2.58	MTS D01
3- Lente Transparente Interior 3350 (Pedir minimo 5pcs)	KP3044-1	1.05	MTS D01
4- Conjunto Arnés (Incluye la Badana)	KP2929-1	23.28	MTS D03
6- Carcasa de Repuesto 1840	S27978-54	71.34	MTO D03
6- Carcasa de Repuesto 2450&3350	S27978-31	95.17	MTS D03
Kit Lente Graduada 1.00	KP3046-100	5.23	MTS D01
Kit Lente Graduada 1.25	KP3046-125	5.23	MTS D01
Kit Lente Graduada 1.50	KP3046-150	5.25	MTS D01
Kit Lente Graduada 1.75	KP3046-175	5.23	MTS D01
Kit Lente Graduada 2.00	KP3046-200	5.25	MTS D01
Kit Lente Graduada 2.25	KP3046-225	5.23	MTS D01
Kit Lente Graduada 2.50	KP3046-250	5.25	MTS D01
VIKING PAPR 3350 Helmet Assembly (PKG includes Headgear and Headcovering)	KP5121-2	1 014.15	MTS D01
Headgear (including plenum and sweatband)	KP3942-1	87.75	MTS D01
Sweatband (Pedir minimo 4pcs)	KP3943-1	14.43	MTS D01
Headcovering (w/hook and loop attachment)	KP3940-1	61.13	MTS D01
Blower Assembly (PKG includes filter cover assembly)	KP3944-1	1 218.84	MTS D01
Battery Pack-Standard	KP3937-1	257.86	MTS D01
HE Filter Assembly (Etui de 2 pièces)	KP3424-2	47.56	MTS D01
HE Filter Assembly (Etui de 6 pièces)	KP3424-6	285.39	MTS D01
Pre-filter (Pedir minimo 6pcs)	KP3935-1	2.79	MTS D01
Spark screen	KP3936-1	1.90	MTS D01
Battery Charger	KP3932-1	101.47	MTS D01
PAPR Belt Assembly	KP5123-1	212.77	MTS D01
Shoulder Strap Assembly	KP5124-1	52.98	MTS D01
Belt Extension (extends belt to 1524mm)	KP3939-1	27.97	MTS D01
Hose Assembly with Cover	KP5122-1	92.30	MTS D01
Duffle Bag	K3096-1	91.25	MTS D01
European plug adapter	KP4255-1	31.92	MTS D01

Los precios indicados no incluyen IVA y están sujetos a los términos y condiciones de venta de Lincoln Electric. Lincoln electric se reserva el derecho de modificar precios (consultar la plataforma mylincoln)

PANTALLAS SOLDADURA VIKING 3250D FGS



Descripción

Pantalla soldadura:
VIKING® 3250D FGS

Cassette ADF 3250 FGS
 Protección Lente Externa [PK=5u.]
 Protección Lente Interior [PK=2u.]
 Protección antivaho transparente
 Carcasa de repuesto [con ventanas laterales]
 Protección Ventanas Laterales [PK=2u.]
 Atalaje
 Banda anti-sudor [Pedir minimo 2pcs]
 Kit Lente Graduada 1.00
 Kit Lente Graduada 1.25
 Kit Lente Graduada 1.50
 Kit Lente Graduada 1.75
 Kit Lente Graduada 2.00
 Kit Lente Graduada 2.25
 Kit Lente Graduada 2.50

Referencia

K3540-3-CE

Precio

372.90

Stock

MTS D01

Fungibles

KP3703-3	307.93
KP3700-1	11.15
KP3701-1	3.55
KP3702-1	17.06
KP3704-1	90.93
KP3705-1	4.28
KP3706-1	41.80
KP2930-1	7.19
KP3046-100	5.23
KP3046-125	5.23
KP3046-150	5.25
KP3046-175	5.23
KP3046-200	5.25
KP3046-225	5.23
KP3046-250	5.25

CAGOULE EUROONE



Descripción

Pantalla soldadura:
EUROONE

- A - Policarbonato exterior de protección
- B - Casco (careta de soldar)
- C - Cartucho electrónico
- D - Policarbonato interior de protección
- E - Atalaje FLEX ONE (incluye banda antisudor)
- 1 - Banda antisudor

Fungibles

Referencia	Precio	Stock
W000403823	124.73	MTS-D01
W000404065	2.26	MTS-D01
W000404066	50.51	MTS-D01
W000404067	96.05	MTS-D01
W000404068	2.07	MTS-D01
W000404069	23.91	MTS-D01
W000404073	8.86	MTS-D01

CAGOULES EUROSPEED LS

**Descripción**

Pantalla soldadura:
EUROSPEED LS

- A - Policarbonato exterior de protección
- D - Policarbonato interior de protección
- 1 - Banda antisudor
- B - Casco (careta de soldar)
- C - Cartucho electrónico
- E - Atalaje FLEX SPEED LS (incluye banda antisudor)

Referencia**Precio****Stock**

W000403824	129.33	MTS-D01
Fungibles		
W000404065	2.26	MTS-D01
W000404068	2.07	MTS-D01
W000404073	8.86	MTS-D01
W000404096	50.51	MTO-D01
W000404097	103.32	MTS-D01
W000404098	25.85	MTS-D01

CAGOULES CHAMELEON 3VO



Descripción

Pantalla soldadura:
CHAMELEON 3VO STREETART

- 10- Cartucho electronico 3VO
- 1- Junta Goma policarbonato exterior
- 2- Policarbonato Exterior de protección (Pedir minimo 10pcs)
- 3- Policarbonato Interior de protección
- 4- Atalaje (sin cojin)
- 5- Kit presion atalaje
- 6- Banda antisudor
- 7- Ganchos de sujeccion
- 8- Soporte Cartucho
- 9- Cojín de confort

Fungibles

Referencia	Precio	Stock
W000403546	151.65	MTS-D01
W000377928	87.47	MT0-D01
W000261985	7.00	MTS-D01
W000261983	1.82	MTS-D01
W000335163	2.52	MTS-D01
W000261986	30.62	MTS-D01
W000261987	1.77	MT0-D01
W000261999	4.75	MT0-D01
W000261990	2.13	MTS-D01
W000261989	6.43	MTS-D01
W000261991	6.04	MTS-D01

Los precios indicados no incluyen IVA y están sujetos a los términos y condiciones de venta de Lincoln Electric. Lincoln electric se reserva el derecho de modificar precios (consultar la plataforma mylincoln)

PANTALLA ASPIRANTE ZEPHYR 4500 LS



Descripción

Pantalla soldadura:
ZEPHYR 4500 LS

- NUEVA BATERIA ZEPHYR 8 horas (+/- 5%)
- NUEVO CARGADOR DE BATERIA
- FILTRO DE PARTICULAS P3 ZEPHYR
- PRE FILTRO ZEPHYR
- FILTRO CARBON ACTIVO ZEPHYR
- CUBIERTA PROTECTORA DEL TUBO ZEPHYR 110 cm
- CINTURON CONFORT
- TIRANTES DE HOMBRO
- CUBIERTA DEL FILTRO
- PROTECCION FACIL VERDE ZEPHYR
- ATALAJE TIPO B. para caretas de cabeza TP y FG

Referencia

W000403674

Precio

1280.82

Stock

MTS-D01

Fungibles

W000271210-1	244.31	MTS-D01
W000271211-1	107.00	MTS-D01
W000271208	32.48	MTS-D01
W000271207	3.86	MTS-D01
W000271209	26.36	MTS-D01
W000271206	40.60	MTS-D03
W000271203	78.43	MTS-D03
W000271204	53.96	MTO-D03
W000378987	21.20	MTS-D03
W000272540	102.47	MTS-D03
W000010884	6.50	MTS-D01

PANTALLA ASPIRANTE EUROPUREPLUS 5500 LS



Descripción	Referencia	Precio	Stock
Pantalla soldadura: EuropurePLUS 5500 LS	W403676	1336.72	MTS-D01
Fungibles			
A-1 Soporte de lente frontal	WP403676-4	8.97	MTS-D01
A-2 Lente de la cubierta exterior (160,36×107,3 mm)	WP403676-5	3.20	MTS-D01
A-3 Filtro de oscurecimiento automático	WP403676-6	273.55	MTS-D01
A-4 Lente de la cubierta interior (107×80 mm)	WP403676-7	1.55	MTS-D01
A-5 Soporte de lente de esmerilado	WP403676-8	8.97	MTS-D01
A-6 Lente de esmerilado (antiempañamiento, 223×129,8 mm)	WP403676-9	8.97	MTS-D01
A-8 Cubierta de lente lateral	WP403676-11	1.55	MTS-D01
A-9 Sello frontal	WP403676-12	131.09	MTS-D01
A-10 Conjunto de arnés (incluidas badana y almohadilla suave)	WP403676-13	45.39	MTS-D01
A-11 Banda antisudor	WP403676-14	10.25	MTS-D01
A-12 Almohadilla suave	WP403676-15	7.70	MTS-D01
B-1 Unidad de ventilación	WP403676-16	999.50	MTS-D01
B-2 Batería estándar de carga rápida	WP403676-1	186.52	MTS-D01
B-3 Filtro de partículas (filtro P3)	WP403676-17	42.28	MTS-D01
B-4 Prefiltro	WP403676-18	4.35	MTS-D01
B-5 Pantalla antiproyecciones	WP403676-19	3.85	MTS-D01
B-6 Cubierta del filtro	WP403676-20	21.78	MTS-D01
C-1 Correa de hombros	WP403676-22	53.96	MTS-D01
C-2 Cinturón acolchado (incluye tornillos y arandelas)	WP403676-23	99.28	MTS-D01
D-1 Protector de manguera	WP403676-24	24.83	MTS-D01
D-2 Junta tórica	WP403676-25	1.26	MTS-D01
D-3 Manguera (incluida la junta tórica)	WP403676-26	58.28	MTS-D01
E Cargador de batería de carga rápida	WP403676-3	106.93	MTS-D01
F Indicador de caudal de aire	WP403676-27	15.55	MTS-D01
Bolsa de lona PAPR	WP403676-28	99.47	MTS-D01

Los precios indicados no incluyen IVA y están sujetos a los términos y condiciones de venta de Lincoln Electric. Lincoln electric se reserva el derecho de modificar precios (consultar la plataforma mylincoln)

UNIDAD DE RESPIRACIÓN CLEANSPACE2™

**Descripción****Unidad de respiración:**

CLEANSPACE2™ (añadir máscara silicona)

Referencia

W000386837

Precio

1357.04

Stock

MTS-D01

Máscara de silicona pequeña

Máscara de silicona mediana

Máscara de silicona grande

Filtro de partículas P3

Pre filtro P3

Soporte cabeza

Protección cuello grueso

Protección cuello fino

Adaptador para filtro

Filtro de partículas P3 de alta capacidad

Filtro A1P3

Filtro ABE1P3

Fungibles

W000386838

W000386839

W000386840

W000386841

W000386842

W000386844

W000386846

W000386847

W000400236

W000400233

W000400234

W000400235

205.60

205.59

205.59

163.95

59.64

94.82

119.33

118.48

111.71

118.66

119.22

140.09

MTS-D01

MTS-D01

MTS-D01

MTS-D01

MTS-D01

MTS-D01

MTS-D01

MTS-D01

MTS-D01

MTS-D01

MTS-D01

MTS-D01

ESTUFAS SECADO ELECTRODOS

**Descripción****Estufas Secado Electrodos:**

Estufa HydroGuard Portátil Rod
 Estufa HydroGuard Bench 350 Rod
 Kit Termómetro

Referencia

K2939-2
 K2942-2
 K3148-1

Precio

320.02
 4 040.00
 684.65

Stock

MTS D01
 MTS D01
 MTO D01

ESTUFAS Y HORNOS WELDLINE



Descripción

Hornos mantenimiento:

WELDRY MW2 de mantenimiento - 2 bandejas, regulable a 150°C - cap: 135kg (3000elec. d3,2)

WELDRY MW4 de mantenimiento - 4 bandejas, regulable a 150°C - cap: 270kg (6000elec. d3,2)

WELDRY MW6 de mantenimiento - 6 bandejas, regulable a 150°C - cap: 270kg (9000elec. d3,2)

Hornos secado:

WELDRY CW3 de secado - 3 bandejas, regulable a 350°C - cap: 203kg (4500elec. d3,2)

WELDRY CW6 de secado - 6 bandejas, regulable a 350°C - cap: 404kg (9000elec. d3,2)

WELDRY CW9 de secado - 9 bandejas, regulable a 350°C - cap: 608kg (13500elec. d3,2)

Hornos secado Flux:

WELDRY FW100 - Regulable 350°C, capacidad: 60Kg

WELDRY FW200 - Regulable 350°C, capacidad: 160Kg

WELDRY FW400 - Regulable 350°C, capacidad: 320Kg

Referencia

Precio

Stock

W000120430

4 702.34

MT0-D01

W000120431

5 101.94

MT0-D01

W000120454

6 743.72

MT0-D01

W000120466

7 611.78

MT0-D01

W000120467

10 116.06

MT0-D01

W000120468

11 758.71

MT0-D01

W000120469

7 632.35

MT0-D01

W000120470

8 598.25

MT0-D01

W000120471

15 717.29

MT0-D01

Los precios indicados no incluyen IVA y están sujetos a los términos y condiciones de venta de Lincoln Electric. Lincoln electric se reserva el derecho de modificar precios (consultar la plataforma mylincoln)

www.lincolnelectric.es

PINZAS PORTA-ELECTRODOS & MASA



Descripción

Pinzas de Masa y Porta-Electrodos:

- Pinza Masa GC1-150 - 10-16mm2
- Pinza Masa HIPPO 200 - 16-25mm2 [antes: KP10580-2]
- Pinza Masa GC1-300 - 35-50mm2
- Pinza Masa GC1-600 - 95-120mm2
- Pinza Masa GC2-250 - 25-35mm2
- Pinza Masa GC2-350 - 50-70mm2
- Pinza Masa GC2-600 - 95-120mm2
- Pinza Masa GC3-200 - 25-35mm2
- Pinza Masa GC3-300 - 50-70mm2
- Pinza Masa GC3-500 - 70-95mm2
- Pinza Masa Tornillo GC4-600 - 95-120mm2
- Pinza Masa Sargento GC5-600 - 70-95mm2
- Pinza Masa Sargento GC5-800 - 95-120mm2
- Pinza Masa Sargento GC5-600R 2 ejes rotación - 95-120mm2
- Pinza Porta-Electrodos CAIMAN 200 - 25-35mm2 [Sust. a: KP10577-1]
- Pinza Porta-Electrodos CAIMAN 400 - 50-70mm2 [Sust. a: KP10578-1]
- Pinza Porta-Electrodos CAIMAN 600 - 70-95mm2 [Sust. a: KP10578-2]
- Pinza Porta-Electrodos CURVA 400 - 50-70mm2 [Sust. a: KP10579-1]

Referencia

Precio

Stock

Referencia	Precio	Stock
KP10580-1	3.90	MTS D01
W000010579	7.58	MTS D01
KP10580-3	8.78	MTS D01
KP10580-4	10.97	MTS D01
KP10581-1	7.81	MTS D01
KP10581-2	9.27	MTS D01
KP10581-3	17.25	MTS D01
KP10582-1	10.97	MTS D01
KP10582-2	18.37	MTS D01
KP10582-3	25.15	MTS D01
KP10583-1	32.10	MTS D01
KP10584-1	24.30	MTS D01
KP10584-2	72.34	MTS D01
KP10584-3	51.94	MTS D01
W000010567	13.66	MTS D01
W000010568	15.96	MTS D01
W000010569	20.50	MTS D01
W000010573	15.09	MTS D01

GUANTES DE SOLDADURA



Descripción

Guantes de Soldadura:

- Guantes MIG UNIVERSAL CONFORT T10
- Guantes MIG UNIVERSAL CONFORT T11
- Guantes MIG UNIVERSAL CONFORT + T10
- Guantes MIG UNIVERSAL CONFORT + T11
- Guantes MIG IRON PROTECT. T10. piel serraje
- Guantes MIG IRON PROTECT. T11. piel serraje
- Guantes MIG IRON PROTECT + T10. piel serraje
- Guantes MIG IRON PROTECT + T11. piel serraje
- Guantes TIG FLEX SENSITIVE. T9
- Guantes TIG FLEX SENSITIVE. T10

Referencia

Precio

Stock

WG-MIG-1-CE	10.26	MTS D01
WG-MIG-1-CE-T11	10.26	MTS D01
WG-MIG-2-CE	11.30	MTS D01
WG-MIG-2-CE-T11	11.25	MTS D01
WG-MIG-3-CE	15.37	MTS D01
WG-MIG-3-CE-T11	14.08	MTS D01
WG-MIG-4-CE	18.33	MTS D01
WG-MIG-4-CE-T11	18.33	MTS D01
WG-TIG-9-CE	14.18	MTS D01
WG-TIG-10-CE	14.18	MTS D01

PRENDAS DE SOLDADURA CUERO



Descripción

Ropa de protección cuero:

- POLAINAS Correa en piel y hebilla
- POLAINAS Correa de velcro
- MANGUITOS CORTOS. 40cm
- MANGUITOS LARGOS. 60cm
- MANDIEL PIEL FLOR 1100x800
- MANDIEL PIEL SERRAJE 1100x800. Cierre por clip
- MANDIEL PIEL SERRAJE 900x600. correas de cuero
- MANDIEL PIEL SERRAJE 900x600. correas de algodón
- CHAQUETA CUERO SERRAJE. Talla L
- CHAQUETA CUERO SERRAJE. Talla XL
- CHAQUETA CUERO SERRAJE. Talla 2XL
- CHAQUETA PIEL FLOR. Talla L
- CHAQUETA PIEL FLOR. Talla XL
- CHAQUETA PIEL FLOR. Talla 2XL
- BOTAS PANTER FUSION 49 S3. nº39
- BOTAS PANTER FUSION 49 S3. nº40
- BOTAS PANTER FUSION 49 S3. nº41
- BOTAS PANTER FUSION 49 S3. nº42
- BOTAS PANTER FUSION 49 S3. nº43
- BOTAS PANTER FUSION 49 S3. nº44

Referencia

Precio

Stock

W000404081	26.84	MTS D01
W000404082	25.43	MTS D01
W000404083	24.45	MTS D01
W000404084	28.33	MTS D01
W000404085	102.42	MTS D01
W000404086	47.59	MTS D01
W000404087	31.87	MTS D01
W000404088	26.27	MTS D01
W000404090-L	119.32	MTS D01
W000404090	118.72	MTS D01
W000404091	119.32	MTS D01
W000404092-L	211.66	MTS D01
W000404092	211.66	MTS D01
W000404093	211.66	MTS D01
W49S3T39	218.47	MTO D01
W49S3T40	218.47	MTO D01
W49S3T41	219.53	MTO D01
W49S3T42	219.53	MTS D01
W49S3T43	219.53	MTS D01
W49S3T44	219.53	MTS D01

PRENDAS DE SOLDADURA ALGODÓN IGNIFUGO



Descripción

Ropa de protección Algodón Ignifugo:

CHAQUETA DE ALGODÓN IGNIFUGO T 2XL
 CHAQUETA DE ALGODÓN IGNIFUGO T 3XL
 CHAQUETA DE ALGODÓN IGNIFUGO T L
 CHAQUETA DE ALGODÓN IGNIFUGO T M
 CHAQUETA DE ALGODÓN IGNIFUGO T XL
 CHAQUETA ALGODÓN MANGA SERRAJE T 2XL
 CHAQUETA ALGODÓN MANGA SERRAJE T 3XL
 CHAQUETA ALGODÓN MANGA SERRAJE T L
 CHAQUETA ALGODÓN MANGA SERRAJE T M
 CHAQUETA ALGODÓN MANGA SERRAJE T XL
 CHAQUETA ALGODÓN MANGA PIEL FLOR T 2XL
 CHAQUETA ALGODÓN MANGA PIEL FLOR T 3XL
 CHAQUETA ALGODÓN MANGA PIEL FLOR T L
 CHAQUETA ALGODÓN MANGA PIEL FLOR T M
 CHAQUETA ALGODÓN MANGA PIEL FLOR T XL
 BATA DE SOLDADURA ALGODÓN T L
 BATA DE SOLDADURA ALGODÓN T M
 BATA DE SOLDADURA ALGODÓN T XL
 PANTALON SOLDADURA DE ALGODÓN T 2XL
 PANTALON SOLDADURA DE ALGODÓN T L
 PANTALON SOLDADURA DE ALGODÓN T M
 PANTALON SOLDADURA DE ALGODÓN T XL
 CAPUCHA DE SOLDADURA
 BANDANA SOLDADURA
 GORRO DE SOLDADURA
 GUANTE TRABAJO CUERO T L
 GUANTE TRABAJO CUERO T M
 GUANTE TRABAJO CUERO T S
 GUANTE TRABAJO CUERO T XL

Referencia

Precio

Stock

W2985-2XL-CE	73.91	MTS-D01
W2985-3XL-CE	76.54	MTS-D01
W2985-L-CE	59.39	MTS-D01
W2985-M-CE	59.39	MTS-D01
W2985-XL-CE	59.39	MTS-D01
W3106-2XL-CE	98.98	MTS-D01
W3106-3XL-CE	101.62	MTS-D01
W3106-L-CE	91.06	MTS-D01
W3106-M-CE	91.06	MTS-D01
W3106-XL-CE	91.06	MTS-D01
W2987-2XL-CE	170.26	MTS-D01
W2987-3XL-CE	175.55	MTS-D01
W2987-L-CE	143.85	MTS-D01
W2987-M-CE	143.85	MTS-D01
W2987-XL-CE	143.85	MTS-D01
W3112-L-CE	95.03	MTS-D01
W3112-M-CE	95.03	MTS-D01
W3112-XL-CE	95.03	MTS-D01
WP10570-2XL	104.28	MTS-D01
WP10570-L	93.70	MTS-D01
WP10570-M	93.70	MTS-D01
WP10570-XL	93.70	MTS-D01
W2995-ALL-CE	22.44	MTS-D01
W2993-ALL-CE	15.84	MTS-D01
W2994-ALL-CE	7.92	MTS-D01
W2977-L-CE	38.27	MTS-D01
W2977-M-CE	38.27	MTS-D01
W2977-S-CE	38.27	MTS-D01
W2977-XL-CE	38.27	MTS-D01

Los precios indicados no incluyen IVA y están sujetos a los términos y condiciones de venta de Lincoln Electric. Lincoln electric se reserva el derecho de modificar precios (consultar la plataforma mylincoln)

GAFAS DE SOLDADURA



Descripción

Gafas de protección:

- GAFA PILOT FLIP UP Tono 5
- GAFA PILOT 1. Tono 6. material en PVC flex. Cristales de d.50mm
- GAFA PILOT 2 PLASTICO. Tono 5.
- GAFA PILOT EVEREST. Tono 5. Marco en poliamida y laterales plegables
- GAFA PROTECCION CLASSIC OVER VISIT
- GAFA PROTECCION CLASSIC VISIT CLEAR
- GAFA FASHION VISIT
- GAFA AMOLADO STAR
- GAFA AMOLADO OVER

Cristales redondos 50:

- Cristal redondo incoloro d.50. Mínimo caja de 100unidades. Para gama Pilot
- Cristal redondo T.5 d.50. Mínimo caja de 100unidades. Para gama Pilot
- Cristal redondo T.6 d.50. Mínimo caja de 100unidades. Para gama Pilot

Referencia

Precio

Stock

W000011046	16.67	MTS-D01
W000011048	12.37	MTS-D01
W000011052	13.42	MTS-D01
W000011053	5.55	MTS-D01
W000383507	16.65	MTS-D01
W000011057	6.55	MTS-D01
W000011062	8.39	MTS-D01
W000011070	20.31	MTS-D01
W000011069	12.06	MTS-D01
W000010979	0.14	MTS-D01
W000010925	0.46	MTS-D01
W000010937	0.46	MTS-D01

DISCOS ABRASIVOS

**Descripción****Discos de Corte 1mm:**

DUCTIFLEX PRO 115x1x22. cajas 50uds

DUCTIFLEX PRO 125x1x22. cajas 50uds

Discos de Corte 1,6mm:

DUCTIFLEX PRO 115x1,6x22. cajas 25uds

DUCTIFLEX PRO 125x1,6x22. cajas 25uds

Discos de Corte 2mm:

DUCTIFLEX PRO 115x2x22. cajas 25uds

DUCTIFLEX PRO 125x2x22. cajas 25uds

DUCTIFLEX PRO 180x2x22. cajas 25uds

DUCTIFLEX PRO 230x2x22. cajas 25uds

Discos de Corte 2,5mm:

DUCTIFLEX PRO 180x2,5x22 FLAT. cajas 25uds. Centro plano

DUCTIFLEX PRO 230x2,5x22 FLAT. cajas 25uds. Centro plano

DUCTIFLEX PRO 115x2,5x22. cajas 25uds. Centro deprimido

DUCTIFLEX PRO 125x2,5x22. cajas 25uds. Centro deprimido

DUCTIFLEX PRO 180x2,5x22. cajas 25uds. Centro deprimido

DUCTIFLEX PRO 230x2,5x22. cajas 25uds. Centro deprimido

Discos de Corte 3,2mm:

DUCTIFLEX PRO 115x3,2x22. cajas 25uds. Centro plano

DUCTIFLEX PRO 180x3,2x22. cajas 25uds. Centro plano

DUCTIFLEX PRO 230x3,2x22. cajas 25uds. Centro plano

DUCTIFLEX PRO 115x3,2x22. cajas 25uds. Centro deprimido

DUCTIFLEX PRO 180x3,2x22. cajas 25uds. Centro deprimido

DUCTIFLEX PRO 230x3,2x22. cajas 25uds. Centro deprimido

Discos de Desbaste:

DUCTIFLEX 115x6x22. caja de 10 unidades.

DUCTIFLEX 125x6x22. caja de 10 unidades.

DUCTIFLEX 180x6x22. caja de 10 unidades.

DUCTIFLEX 230x6x22. caja de 10 unidades.

Discos de laminas cónicas:

DUCTIFLAP 115x22 GR40. Base fibra de vidrio

DUCTIFLAP 115x22 GR60 Base fibra de vidrio

DUCTIFLAP 115x22 GR80 Base fibra de vidrio

DUCTIFLAP 125x22 GR40 Base fibra de vidrio

DUCTIFLAP 125x22 GR60 Base fibra de vidrio

DUCTIFLAP 125x22 GR80 Base fibra de vidrio

Discos de laminas planos:

DUCTIFLAP 125x22 GR40 Base de Nylon

DUCTIFLAP 125x22 GR60 Base de Nylon

DUCTIFLAP 125x22 GR80 Base de Nylon

Referencia**Precio****Stock**

W000261930

1.23

MTS-D01

W000261931

1.31

MTS-D01

W000335001

1.35

MTS-D01

W000335002

1.31

MTS-D01

W000261932

1.07

MTS-D01

W000261933

1.16

MTS-D01

W000261934

1.98

MTS-D01

W000261935

2.64

MTS-D01

W000261936

2.19

MTO-D01

W000261937

2.98

MTS-D01

W000261941

1.19

MTS-D01

W000261942

1.28

MTS-D01

W000261943

2.01

MTS-D01

W000261944

2.88

MTS-D01

W000261938

1.19

MTS-D01

W000261939

2.10

MTS-D01

W000261940

2.88

MTS-D01

W000335005

1.23

MTS-D01

W000335006

1.28

MTS-D01

W000335004

2.88

MTS-D01

W000261945

1.93

MTS-D01

W000261946

2.10

MTS-D01

W000261947

3.91

MTS-D01

W000261948

6.25

MTS-D01

W000264532

3.05

MTS-D01

W000264533

3.05

MTS-D01

W000335007

3.05

MTS-D01

W000264535

3.24

MTS-D01

W000264534

3.24

MTS-D01

W000335008

3.24

MTS-D01

W000273757

3.67

MTS-D01

W000273756

3.67

MTS-D01

W000273755

3.67

MTS-D01

Los precios indicados no incluyen IVA y están sujetos a los términos y condiciones de venta de Lincoln Electric. Lincoln electric se reserva el derecho de modificar precios (consultar la plataforma mylincoln)

LIQUIDOS Y SPRAYS



Sprays antiproyecciones

Anticorrosión y protección
térmica

Detección de grietas

Líquidos refrigerantes y de
detección de fugas**Descripción****Líquidos y sprays - Antiproyecciones:**

SPRAYMIG H2O ANTIPROYECCIONES. Spray neto 400ml. Base agua, sin silicona, sin CFC, sin disolventes

Referencia**Precio****Stock**

W000010001

4.65

MTS-D01

SPRAYMIG H2O ANTIPROYECCIONES. Bidón 20l

W000011074

7.21

MTS-D01

SPRAYMIG SVB ANTIPROYECCIONES. Spray neto 400ml. Sin silicona

W000011092

4.78

MTS-D01

SPRAYMIG SIB ANTIPROYECCIONES. Spray neto 400ml. Con silicona

W000011093

5.63

MTS-D01

CERASKIN ANTIPROYECCIONES. Cerámico, uso altas intensidades. Largo efecto. Spray neto 400ml

W000277679

26.49

MTS-D01

NETMIG PASTA ANTIPROYECCIONES. 300gr

W000011071

8.43

MTS-D01

GALVASPRAY. Spray neto 400ml. Acabado protector

W000011094

6.81

MTS-D01

Líquidos y sprays - Detectores de fugas:

BUBBLE- CONTROL DE FUGAS

W000011090

12.93

MTS-D01

1000 BULLES - CONTROL DE FUGAS

W000010963

5.63

MTS-D01

Líquidos y sprays - Refrigerante:

FREEZCOOL ROJO 9,6L

W000010167

97.03

MTS-D01

Líquidos y sprays - Tratamiento del inoxidable:

CLEANOX. Desengrasante líquido 6Kg

W000266423

11.72

MTS-D01

CLEANOX. Desengrasante líquido 30Kg

W000266425

10.55

MTS-D01

PICKLINOX G. Decapante en gel 2Kg

W000266426

9.22

MTS-D01

PICKLINOX G. Decapante en gel 10Kg

W000266427

8.31

MTS-D01

PICKLINOX P. Decapante en pasta 2Kg

W000266428

9.11

MTS-D01

PICKLINOX P. Decapante en pasta 10Kg

W000266429

8.31

MTS-D01

PICKLINOX L. Decapante líquido 30Kg

W000266422

6.92

MTS-D01

RESTORINOX G. Pasivante en gel de 2Kg

W000266430

9.62

MTS-D01

RESTORINOX G. Pasivante en gel de 10Kg

W000266431

8.75

MTS-D01

RESTORINOX G. Pasivante en líquido de 30Kg

W000266424

6.50

MTS-D01

BROCHA APLICACIÓN

W000267116

3.94

MTS-D01

Líquidos y sprays - Líquidos penetrantes:

FLUXO S190. Limpiador. Neto500ml

W000374827

13.50

MTS-D01

FLUXO P125. Penetrante. Neto500ml

W000374825

14.13

MTS-D01

FLUXO R175. Revelador. Neto 500ml

W000374826

13.26

MTS-D01

ARDROX 9PR5. Limpiador. Neto400ml

W000374531

14.59

MTS-D01

ARDROX 9VF2. Penetrante. Neto 400ml

W000374818

17.22

MTS-D01

ARDROX NQ1. Revelador. Neto400ml

W000374532

15.49

MTS-D01

Los precios indicados no incluyen IVA y están sujetos a los términos y condiciones de venta de Lincoln Electric.

Lincoln electric se reserva el derecho de modificar precios (consultar la plataforma mylincoln)

